

- |     |     |
|-----|-----|
| D   | CZ  |
| GB  | SK  |
| NL  | H   |
| F   | DK  |
| E   | S   |
| I   | FIN |
| SLO | RUS |
| HR  | UA  |
| PL  |     |

INFORMATION | MANUALS | SERVICE

## JET 1300 INOX

Betriebsanleitung



**Inhaltsverzeichnis**





D	.....	5
EN	.....	11
NL	.....	17
FR	.....	24
ES	.....	31
IT	.....	38
SL	.....	45
HR	.....	50
PL	.....	55
CS	.....	61
SK	.....	66
HU	.....	72
DA	.....	79
SV	.....	84
FI	.....	89
RU	.....	94
UK	.....	101

© 2014

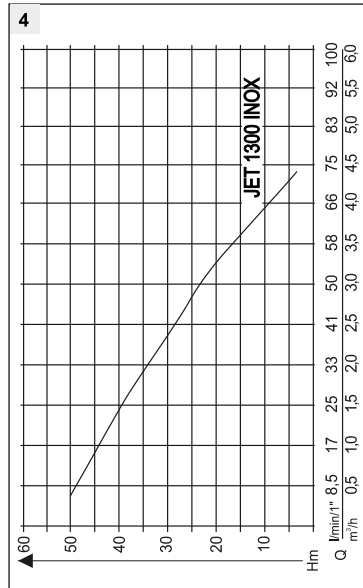
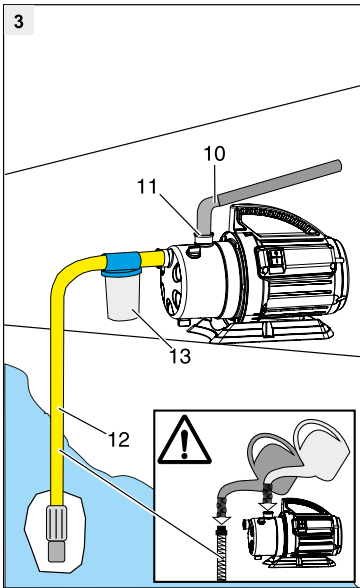
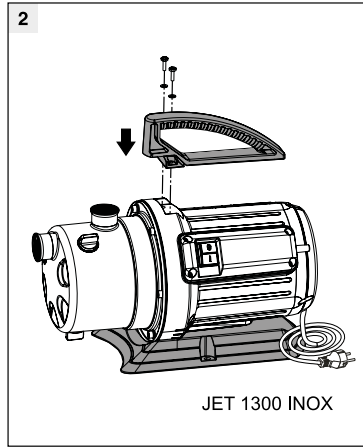
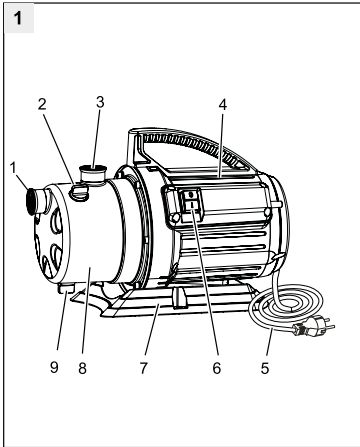
AL-KO KOBER GROUP Kötz, Germany

This documentation or excerpts therefrom may not be reproduced or disclosed to third parties without the express permission of the AL-KO KOBER GROUP.



	<b>JET 1300 INOX</b> <b>(Art.Nr. 113248)</b>
	1300 W
	230 V AC/50 Hz
	X 4
	83 dB(A)
	8 m
	50 m / 5,0 bar
	5000 l/h
	35 °C
	1"
	1
	11 kg

**ORIGINAL-BETRIEBSANLEITUNG****Inhaltsverzeichnis**

Zu diesem Handbuch.....	5
Produktbeschreibung.....	5
Lieferumfang.....	6
Sicherheitshinweise.....	6
Inbetriebnahme.....	6
Wartung und Pflege.....	7
Hilfe bei Störungen.....	9
EG-Konformitätserklärung.....	10
Garantie.....	10

**ZU DIESEM HANDBUCH**

- Lesen Sie diese Dokumentation vor der Inbetriebnahme durch. Dies ist Voraussetzung für sicheres Arbeiten und störungsfreie Handhabung.
- Beachten Sie die Sicherheits- und Warnhinweise in dieser Dokumentation und auf dem Produkt.
- Diese Dokumentation ist permanenter Bestandteil des beschriebenen Produkts und soll bei Veräußerung dem Käufer mit übergeben werden.

**Zeichenerklärung****ACHTUNG!**

Genaueres Befolgen dieser Warnhinweise kann Personen- und / oder Sachschäden vermeiden.



Spezielle Hinweise zur besseren Verständlichkeit und Handhabung.

**PRODUKTBESCHREIBUNG**

1	Pumpeneingang/Saugleitungsanschluss
2	Einfüllschraube
3	Pumpenausgang/Druckleitungsanschluss
4	Motorgehäuse
5	Anschlusskabel
6	Ein/Aus-Schalter
7	Pumpenfuß

8	Pumpengehäuse
9	Ablassschraube
10	Winkelnippel mit Dichtung (Zubehör)
11	Anschlussstück (Zubehör)
12	AL-KO-Sauggarnitur (Zubehör)
13	Vorfilter (Zubehör)

**Funktion**

Die Gartenpumpe saugt das Wasser über die Saugleitung an und fördert es zum Pumpenausgang. Sie wird durch einen Ein-/Aus-Schalter bedient.

**Bestimmungsgemäße Verwendung**

Die Gartenpumpe ist für die private Nutzung in Haus und Garten bestimmt. Sie darf nur im Rahmen der Einsatzgrenzen gemäß der technischen Daten betrieben werden.

Die Gartenpumpe eignet sich zum:

- Bewässern und Gießen
- Um- und Auspumpen von Behältern (z. B. Schwimmbecken)
- Wasserentnahme aus Brunnen, Regentonnen und Zisternen.

Die Gartenpumpe ist ausschließlich zum Fördern von folgenden Flüssigkeiten geeignet:

- Klarwasser, Regenwasser
- chlorhaltigem Wasser (z. B. Schwimmbecken)

Eine andere oder darüber hinausgehende Verwendung gilt als nicht bestimmungsgemäß.

**Möglicher Fehlgebrauch**

Die Gartenpumpe darf nicht im Dauerbetrieb eingesetzt werden. Sie sind nicht geeignet zur Förderung von:

- Trinkwasser
- Salzwasser
- Schmutzwasser
- Lebensmitteln
- aggressiven Medien, Chemikalien
- ätzenden, brennbaren, explosiven oder gasenden Flüssigkeiten
- Flüssigkeiten, die wärmer als 35 °C sind
- sandhaltigem Wasser und schmirgelnden Flüssigkeiten.

## LIEFERUMFANG

### Thermoschutz

Das Gerät ist mit einem Thermoschutzschalter ausgestattet, der den Motor bei Überhitzung abschaltet. Nach einer Abkühlphase von ca. 15 - 20 Minuten schaltet die Pumpe selbsttätig wieder ein.

## SICHERHEITSHINWEISE



### ACHTUNG!

Das Gerät darf nur an einer elektrischen Einrichtung gemäß DIN/VDE 0100, Teil 737, 738 und 702 betrieben werden. Zur Absicherung muss ein Leitungs- Schutzschalter 10 A sowie ein Fehlerstromschutzschalter mit einem Nennfehlerstrom von 10/30 mA installiert sein.



### ACHTUNG!

Die Angaben über Netzspannung und Stromart am Typenschild müssen mit den Daten Ihres Elektronetzes übereinstimmen.



### ACHTUNG!

Nur Verlängerungskabel 3 x 1,5 mm<sup>2</sup> der Qualität H07RN-F nach DIN 57282/57245 mit spritzwassergeschützter Steckvorrichtung verwenden. Kabeltrommeln müssen vollständig abgerollt sein.



### ACHTUNG!

Jegliche eigenmächtigen Veränderungen oder Umbauten am Gerät sind verboten.



### ACHTUNG!

Beschädigte Geräte dürfen nicht betrieben werden. Reparaturen dürfen nur durch unsere Kundendienstwerkstätten durchgeführt werden.



### ACHTUNG!

Das Gerät nie am Anschlusskabel hochheben, transportieren oder befestigen. Das Anschlusskabel nicht dazu benutzen, um den Netzstecker aus der Steckdose zu ziehen.



### ACHTUNG!

Ziehen Sie vor Wartungs-, Pflege- und Reparaturarbeiten oder bei Störungen stets den Netzstecker. Schützen Sie den Netzstecker vor Feuchtigkeit.



### ACHTUNG!

Das Gerät darf nur bestimmungsgemäß verwendet werden. Vor Gebrauch sicherstellen, dass:

- das Gerät, das Anschlusskabel und der Netzstecker nicht beschädigt sind



### ACHTUNG!

#### Verletzungsgefahr durch heißes Wasser!

Bei längerem Betrieb (>10 min) gegen die geschlossene Druckseite kann sich das Wasser in der Pumpe stark erhitzen.

Diese Gefahr kann entstehen durch:

- geschlossene Druckseite
- Wassermangel in der Saugleitung
- unsachgemäßer Installation

In diesem Fall:

- Pumpe vom Netz trennen
- Pumpe und Wasser abkühlen lassen
- Wasserstand saugseitig prüfen
- Leitungen auf Dichtheit prüfen
- Installation prüfen
- Pumpe erst nach Mängelbehebung wieder in Betrieb nehmen

- Kinder oder andere Personen, die die Betriebsanleitung nicht kennen, dürfen das Gerät nicht benutzen

## INBETRIEBNAHME

- Stellen Sie die Gartenpumpe auf einen ebenen, überflutungssicheren, festen und waagerechten Standort.
- Stellen Sie sicher, dass die Gartenpumpe vor Regen und direktem Wasserstrahl geschützt ist.

## Saugleitung montieren



### ACHTUNG!

Wählen Sie die Länge der Saugleitung so aus, dass die Pumpe nicht trockenlaufen kann. Der Saugschlauch muss sich immer 30 cm unterhalb der Wasseroberfläche befinden.



### ACHTUNG!

Bei geringfügig sandhaltigem Wasser muss zwischen Saugleitung und Pumpeneingang ein Vorfilter (13) eingebaut werden. Fragen Sie dazu Ihren Fachhändler.



Bei einer Ansaughöhe über 4 m sollte ein Saugschlauch mit einem Durchmesser größer 1" montiert werden. Wir empfehlen das Verwenden einer AL-KO Sauggarmitur (12) mit Saugschlauch, Saugkorb und Fußventil (Rückflusstopp). Fragen Sie dazu Ihren Fachhändler.



Bei Verlegen über Pumpenhöhe bilden sich Luftblasen in der Leitung.

1. Montieren Sie die Saugleitung. Achten Sie dabei auf dichten Anschluss, ohne das Gewinde zu beschädigen.
2. Saugleitung stets steigend verlegen.

## Druckleitung montieren

1. Schrauben Sie das Anschlussstück (11) in den Pumpenausgang (3).
2. Schrauben Sie den Winkelnippel (10) auf das Anschlussstück und drehen Sie den Winkelnippel in die gewünschte Richtung.
3. Befestigen Sie einen Schlauch am Winkelnippel. Der Winkelnippel kann entsprechend dem gewählten Schlauchanschluss abgeschnitten werden.
4. Öffnen Sie alle in der Druckleitung vorhandenen Verschlüsse (Ventile, Spritzdüsen usw.).

## Pumpe befüllen



### ACHTUNG!

Die Pumpe muss vor jeder Geräteaufstellung/ Inbetriebnahme bis zum Überlauf mit Wasser gefüllt werden, damit sie sofort ansaugen kann. Trockenlauf zerstört die Pumpe.

1. Öffnen Sie die Einfüllschraube (2).
2. Füllen Sie über die Einfüllöffnung Wasser ein, bis das Pumpengehäuse (8) voll ist.
3. Schrauben Sie die Einfüllschraube (2) ein.

## Pumpe ein-/ausschalten



### ACHTUNG!

Lassen Sie die Pumpe nicht gegen eine geschlossene Druckleitung laufen

1. Stecken Sie den Netzstecker des Anschlusskabels in die Steckdose.
2. Öffnen Sie alle in der Druckleitung vorhandenen Verschlüsse (Ventile, Spritzdüsen usw.).
3. Schalten Sie die Gartenpumpe am Schalter (6) ein.
4. Schalten Sie die Gartenpumpe nach Gebrauch am Schalter (6) aus.

## WARTUNG UND PFLEGE



### ACHTUNG!

Vor Beginn jeder Wartungsarbeit ist das Gerät vom Netz zu trennen und gegen Wiedereinschalten zu sichern.

## Pumpe spülen

Nach Förderung von chlorhaltigem Schwimmbadwasser, oder Flüssigkeiten, die Rückstände hinterlassen, muss die Pumpe mit klarem Wasser durchgespült werden.

## Verstopfungen beseitigen

Verstopfungen der Pumpe wie folgt beseitigen:

1. Entfernen Sie den Saugschlauch am Pumpeneingang (1).
2. Schließen Sie den Druckschlauch an die Wasserleitung an und lassen Sie Wasser durch das Pumpengehäuse laufen, bis die Verstopfung beseitigt ist.
3. Vor Wiederinbetriebnahme können Sie durch kurzes Einschalten prüfen, ob die Pumpe freidreht.
4. Nehmen Sie das Gerät wie beschrieben wieder in Betrieb.

## Frostschutz



### ACHTUNG!

Die Pumpe und die Druckleitung vor Frost schützen. Dazu die Pumpe und die Druckleitung entleeren und frostsicher lagern.

## Entsorgung



**Ausgediente Geräte, Batterien oder Akkus nicht über den Hausmüll entsorgen!**

Verpackung, Gerät und Zubehör sind aus recyclingfähigen Materialien hergestellt und entsprechend zu entsorgen.



## HILFE BEI STÖRUNGEN



### ACHTUNG!

Vor allen Arbeiten zur Störungsbeseitigung den Netzstecker ziehen.

Störung	Ursache	Beseitigung
Motor läuft nicht	Laufrad blockiert	Schmutz im Ansaugbereich entfernen
	Thermoschalter hat abgeschaltet	Warten, bis der Thermoschalter die Pumpe wieder einschaltet. Auf maximale Temperatur des Fördermediums achten. Pumpe prüfen lassen.
	Keine Netzspannung vorhanden	Sicherungen prüfen, Stromversorgung von Elektrofachkraft prüfen lassen
Gartenpumpe läuft, aber fördert nicht	Wasserstand zu niedrig	Saugschlauch tiefer eintauchen
	Luft im Pumpengehäuse	Gartenpumpe befüllen
	Pumpe saugt Luft	Alle Anschlussverbindungen und den Filterdeckel auf Dichtheit prüfen
	Saugseitige Verstopfung	VORSICHT! Verbrennungsgefahr durch heißes Wasser! Schmutz im Ansaugbereich entfernen
	Druckleitung geschlossen	VORSICHT! Verbrennungsgefahr durch heißes Wasser! Druckleitung öffnen
	Druckschlauch geknickt	Druckschlauch strecken
Fördermenge zu gering	Druckschlauch geknickt	Druckschlauch strecken
	Schlauchdurchmesser zu klein	Größeren Druckschlauch verwenden
	Saugseitige Verstopfung	Schmutz im Ansaugbereich entfernen
	Förderhöhe zu groß	Max. Förderhöhe beachten techn. Daten
	Saughöhe zu groß	Saughöhe prüfen, max. Saughöhe beachten technische Daten



Bei nicht behebbaren Störungen wenden Sie sich bitte an unseren zuständigen Kundendienst.

## EG-KONFORMITÄTSERKLÄRUNG

Hiermit erklären wir, dass dieses Produkt in der von uns in Verkehr gebrachten Ausführung, den Anforderungen der harmonisierten EU-Richtlinien, EU-Sicherheitsstandards und den produktspezifischen Standards entspricht.

<b>Produkt</b> Gartenpumpe, elektrisch	<b>Typ</b> JET 1300 INOX	<b>Hersteller</b> AL-KO Geräte GmbH Ichenhauser Str. 14 D-89359 Kötz
<b>Seriennummer</b> G3013015		
<b>Bevollmächtigter</b> Hr. Andreas Hedrich Ichenhauser Str. 14 D-89359 Kötz	<b>EU-Richtlinien</b> 2006/95/EG 2004/108/EG 2000/14/EG (13)	<b>Harmonisierte Normen</b> EN 60335-1 EN 60335-2-41 EN 60335-2-41/A2 EN 55014-1 EN 55014-1/A1 EN 55014-2 EN 61000-3-2 EN 61000-3-2/A1 EN 61000-3-2/A7 EN 61000-3-2/A4 EN 61000-3-3
Kötz, 26.08.2014	<b>Schalleistungspegel</b> EN ISO 3744 gemessen / garantiert JET 1300 INOX 82/83 dB(A)	
		
Wolfgang Hergeth; Managing Director		

## GARANTIE

Etwaige Material- oder Herstellungsfehler am Gerät beseitigen wir während der gesetzlichen Verjährungsfrist für Mängelansprüche entsprechend unserer Wahl durch Reparatur oder Ersatzlieferung. Die Verjährungsfrist bestimmt sich jeweils nach dem Recht des Landes, in dem das Gerät gekauft wurde.

Unsere Garantiezusage gilt nur bei:

- beachten dieser Bedienungsanleitung
- sachgemäßer Behandlung
- verwenden von Original-Ersatzteilen

Die Garantie erlischt bei:

- eigenmächtigen Reparaturversuchen
- eigenmächtigen technischen Veränderungen
- nicht bestimmungsgemäßer Verwendung

Von der Garantie ausgeschlossen sind:

- Lackschäden, die auf normale Abnutzung zurückzuführen sind
- Verschleißteile, die auf der Ersatzteilkarte mit Rahmen [xxx xxx (x)] gekennzeichnet sind
- Verbrennungsmotoren (hier gelten die Garantiebestimmungen der jeweiligen Motorenhersteller)

Die Garantiezeit beginnt mit dem Kauf durch den ersten Endabnehmer. Maßgebend ist das Datum auf dem Kaufbeleg. Wenden Sie sich bitte mit dieser Erklärung und dem Original-Kaufbeleg an Ihren Händler oder die nächste autorisierte Kundendienststelle. Die gesetzlichen Mängelansprüche des Käufers gegenüber dem Verkäufer bleiben durch diese Erklärung unberührt.

## TRANSLATION OF THE ORIGINAL OPERATING INSTRUCTIONS

### Contents

About this handbook.....	11
Product description.....	11
Scope of delivery.....	11
Safety instructions.....	12
Startup.....	12
Maintenance and care.....	13
Troubleshooting.....	15
EC declaration of conformity.....	16
Warranty.....	16

### ABOUT THIS HANDBOOK

- Read this documentation before starting up the machine. This is a precondition for safe working and flawless operation.
- Observe the safety warnings in this documentation and on the product.
- This documentation is a permanent integral part of the product described and must be passed on to the new owner if the product is sold.

### Explanation of symbols

 **CAUTION!** Following these safety warnings carefully can prevent personal injury and/or material damage.

 Special instructions for greater ease of understanding and improved handling.

### PRODUCT DESCRIPTION

1	Pump inlet/suction hose connector
2	Filler screw
3	Pump outlet/pressure hose connector
4	Motor housing
5	Electric cable
6	On/Off switch
7	Suction body
8	Pump chamber

9	Draining screw
10	Elbow nipple with washer (accessories)
11	Threaded connector (accessories)
12	AL-KO suction kit (accessories)
13	Filter (accessories)

### Function

The garden pump draws the water via the suction line and feeds it to the pump outlet. It is operated using an on/off switch.

### Designated use

The garden pump is intended for private use in house and garden. It must only be used in the framework of the deployment limitations in accordance with the technical data.

The garden pump is suitable for:

- Watering and irrigating
- Re-pumping and pumping out of vessels (e.g. swimming pools)
- Water extraction from streams, rainwater butts and cystems.

The garden pump is is suited exclusively for the conveying of the following fluids:

- Clear water, rainwater
- water containing chlorine (e.g. swimming pools)

Any other use shall be regarded as misuse.

### Possible misuse

The garden pump must not be used continuously. They are not suitable for conveying:

- Drinking water
- Salt water
- Waste water
- Foodstuffs
- Aggressive media, chemicals
- Corrosive, flammable, explosive or fuming fluids
- Fluids that are hotter than 35 °C
- water containing sand and abrasive fluids.

### SCOPE OF DELIVERY

#### Thermal protection

The unit is fitted with a thermal protection switch which switches the motor off in the event of overheating. The pump switches on again automati-

cally after a cooling down period of approx. 15 - 20 minutes.

## SAFETY INSTRUCTIONS



### CAUTION!

The domestic water system may only be connected to an electrical device which is compliant with DIN/VDE 0100, Parts 737, 738 and 702 (swimming pools). Make sure that fuse protection in the form of a 10 A automatic cut-out and a fault current guard circuit with a nominal fault current of 10/30 mA is installed.



### CAUTION!

The supply voltage and current specified on the type plate must be identical with the voltage and current of your electrical system.



### CAUTION!

If you need to connect your domestic water system to an extension cord, make sure that the cable is 3 x 1.5 mm<sup>2</sup>, which it corresponds to type H07RN-F and is compliant with DIN 57282/57245. The connector must be splash-proof. Cable drums must be completely unwound.



### CAUTION!

Do not attempt to make any changes or modifications to the device by yourself. You may endanger your life or invalidate the warranty.



### CAUTION!

Do not operate the system if it is damaged. Necessary repairs must be carried out in a qualified AL-KO service centre.



### CAUTION!

Never use the electric cable to lift, carry or attach the system to another object. Do not pull on the cable when unplugging the system.



### CAUTION!

Make sure that the system is unplugged before beginning any maintenance, repair or cleaning work. In the event of a malfunction, immediately unplug the system. Make sure that the plug does not get wet.



### CAUTION!

The domestic water system may not be used for any other than its designated use. Before putting the system into operation, make sure that

- the pump, reservoir, the electric cable and the plug are not worn or damaged.



### CAUTION!

#### Risk of injury due to hot water!

The water in the pump can heat up significantly, during longer periods of operation (>10 min) against closed outlet side.

This hazard can occur due to:

- side under compression closed
- water shortage in the suction line
- improper installation

In this case:

- isolate the pump from the mains
- allow the pump and water to cool down
- check water level on inlet side
- check lines for tightness
- check installation
- only restart pump after rectifying the cause of the fault

- Children, or other people who are not familiar with the operating instructions, are not allowed to use the machine

## STARTUP

- Place the garden pump onto a hard, flat surface so that it cannot tip over and so that it will not be near the flow of water.
- Make sure that the pump is protected from rain and any direct exposure to water.

## Attaching the suction hose



### CAUTION!

Choose a hose which is long enough so that the device will not suck in air and run dry. The hose should be at least 30cm under the surface of the liquid to be pumped while the pump is in operation.



### CAUTION!

Before pumping sandy water, you must insert a filter (13) between the suction hose and the pump inlet or you will damage your garden pump. The filter is available at your local retailer's.



If the liquid to be pumped is deeper than 4 m, you should use a suction hose which is larger than 1" in diameter for the best performance. We recommend our AL-KO suction set (12), which consists of a suction hose, strainer and non-return valve. The suction set is available at your local retailer's.



If the suction hose is laid so that it is higher than the device, bubbles will be come trapped in the line and the pump will suck air.

1. Attach the suction hose. Make sure to screw it in tightly, but take care not to damage the threads.
2. When laying the suction hose, make sure that it is lower than the system.

## Attaching the pressure hose

1. Screw the threaded connector (11) into the pump outlet (3).
2. Attach the elbow nipple (10) to the connector and turn the nipple so that it points in the desired direction.
3. Attach a hose to the elbow nipple. The nipple can be cut to fit the size of the hose used.
4. Clear the pressure line (open valves, sprayers, etc.).

## Filling the pump



### CAUTION!

Before putting your domestic water system into operation, you must fill the pump chamber with water until it overflows to achieve full suction power. Do not operate the pump while it is dry because this will cause serious damage to the pump.

1. Remove the filler screw (2).
2. Pour water into the opening until the chamber of the pump (8) is full.
3. Replace the filler screw (2) and tighten it.

## Switching the pump on and off



### CAUTION!

Make sure that the pump does not run on a blocked or closed pressure hose.

1. Plug the electric cable into the socket.
2. Clear the pressure line (open valves, sprayers, etc.).
3. Switch the pump on by pushing the switch (6) to On.
4. Switch the pump off by pushing the switch (6) to Off.

## MAINTENANCE AND CARE



### CAUTION!

Before beginning any maintenance or cleaning work, make sure that the pump has been unplugged and take precautions to ensure that it cannot be switched on during work!

## Cleaning the pump

If you have used your garden pump to pump chlorine water (swimming pool water) or liquids which leave a residue, flush your pump out with clear water after use.

## Clearing blockages

If your domestic water system should become blocked so that it does not suction or pump out liquid, remove the obstruction as follows:

1. Remove the suction hose from the pump inlet (1).
2. Attach the pressure hose to the water tap and spray water into the pump chamber until the blockage is flushed out.

3. Check to see that the obstruction has been cleared entirely by switching on the pump for a short time. Do not let the pump suck air.
4. If the pump runs trouble-free, put it into operation as described in the instructions.

#### Protect from frost



#### CAUTION!

Your pump is susceptible to low temperatures. Make sure to empty the pump of residual liquid and store it so that it is protected from frost.

#### Disposal



**Do not dispose of worn-out machines or spent batteries (including rechargeable batteries) in domestic waste!**

The packaging, machine and accessories are made from recyclable materials and must be disposed of accordingly.

## TROUBLESHOOTING



**CAUTION!**

Before you attempt to remedy any malfunction of your pump, pull the plug to prevent injury or death due to electrocution!

Fault	Cause	Solution
Motor does not run	Impeller is blocked.	Remove blockage in inlet area. Clean the impeller with a jet of water.
	Thermal switch has switched off.	Wait until the thermal switch has automatically switched the pump on again. Check the temperature of the liquid. Have the pump checked.
	No power.	Check the fuses. Have a qualified electrician check the power supply.
Garden pump runs but is not pumping out liquid.	Water level too low.	Lower the hose further underwater.
	Air is trapped in the pump chamber.	Fill the pump chamber with water.
	Pump sucks air	Check all connections and the cover for tightness
	Suction hose is blocked.	DANGER! Risk of injury due to hot water! Clear blockage in suction hose.
	Pressure line is blocked.	DANGER! Risk of injury due to hot water! Clear blockage in pressure line.
	Pressure hose is bent.	Straighten out pressure hose.
Garden pump is only pumping out liquid very slowly or weakly.	Pressure hose is bent.	Straighten out pressure hose.
	Hose diameter is too small	Attach a hose with a larger diameter.
	Suction hose is blocked.	Clear blockage in suction hose.
	Pumping height is too great.	Lower pumping height (see technical data).
	Suction height is too great.	Lower suction height (see technical data).



If you are unable to remedy a malfunction, please call the AL-KO service centre nearest you.

## EC DECLARATION OF CONFORMITY

We hereby declare that this product, in the form in which it is marketed, meets the requirements of the harmonised EU guidelines, EU safety standards, and the product-specific standards.

<b>Product</b> Garden pump, electric	<b>Model</b> JET 1300 INOX	<b>Manufacturer</b> AL-KO Geräte GmbH Ichenhauser Str. 14 D-89359 Kötz
<b>Seriennummer</b> G3013015		
<b>Executive Officer</b> Hr. Andreas Hedrich Ichenhauser Str. 14 D-89359 Kötz	<b>EU directives</b> 2006/95/EG 2004/108/EG 2000/14/EG (13)	<b>Harmonised standards</b> EN 60335-1 EN 60335-2-41 EN 60335-2-41/A2 EN 55014-1 EN 55014-1/A1 EN 55014-2 EN 61000-3-2 EN 61000-3-2/A1 EN 61000-3-2/A7 EN 61000-3-2/A4 EN 61000-3-3
Kötz, 26.08.2014	<b>Sound power level</b> EN ISO 3744 measured / guaranteed JET 1300 INOX 82/83 dB(A)	
		
Wolfgang Hergeth; Managing Director		

## WARRANTY

We will address claims for any defects in materials and workmanship during the statutory period of limitation by means of repairs or replacements of our choice. The period of limitation is governed by the laws of the country in which the machine was purchased.

Our warranty applies only if:

- The machine has been properly handled
- The operating instructions have been adhered to
- Original replacement parts have been used

The warranty is no longer in effect if:

- Efforts have been made to repair the machine
- Technical modifications have been made to the machine
- The machine has not been used for its intended purpose

The warranty does not cover:

- Damage to paint work through normal use
- Parts subject to wear as indicated in the replacement parts list with a box [xxx xxx (x)]
- Internal combustion engines – separate warranty conditions of the respective engine manufacturer apply

The warranty period begins with the purchase by the first buyer. The warranty period begins on the date that appears on the original purchase receipt. In the event of a warranty claim, please your contact supplier or the nearest authorised customer service centre with this warranty declaration and the purchase receipt in hand. This warranty does not affect the legal warranty claims by the purchaser against the seller.



**VERTALING VAN DE ORIGINELE GEBRUIKERSHANDLEIDING****Inhoudsopgave**

Over dit handboek.....	17
Productbeschrijving.....	17
Inhoud van de levering.....	18
Veiligheidsvoorschriften.....	18
Inbedrijfstelling.....	19
Onderhoud.....	19
Hulp bij storingen.....	21
EG-conformiteitsverklaring.....	23
GARANTIE.....	23

**OVER DIT HANDBOEK**

- Lees deze documentatie vóór ingebruikname door. Dit is een voorwaarde voor veilig werken en storingsvrij gebruik.
- Neem de veiligheidsvoorschriften en waarschuwingen in deze documentatie en op het product in acht.
- Deze documentatie is permanent onderdeel van het beschreven product en dient bij verkoop aan de koper te worden overgedragen.

**Legenda****LET OP!**

Het nauwkeurig in acht nemen van deze waarschuwingen kan verwondingen en/of materiële schade voorkomen.



Speciale aanwijzingen voor een beter begrip en gebruik.

**PRODUCTBESCHRIJVING**

1	Inlaatopening/Aansluiting van de inlaatslang
2	Vuldop
3	Uitlaatopening/Aansluiting van de uitlaatslang
4	Motorbehuizing
5	Voedingssnoer
6	Schakelaar ON/OFF
7	Pompbasis

8	Pomplichaam
9	Loosdop
10	Verbindingsstuk 90° (toebehooren)
11	Nippel met schroefdraad (toebehooren)
12	Kit met aanzuighulpstukken AL-KO (toebehooren)
13	Filter (toebehooren)

**Werking**

De tuinpomp zuigt het water aan via de aanzuigleiding en verpompt dit naar de pompuitgang. Het apparaat wordt via een aan/uit-schakelaar bediend.

**Reglementair gebruik**

De tuinpomp is bestemd voor particulier gebruik in huis en tuin. Hij mag alleen worden gebruikt binnen de grenswaarden en overeenkomstig de technische gegevens.

De tuinpomp is geschikt voor:

- bewateren en gieten
- het rond- en leegpompen van reservoirs (bijv. zwembassins)
- onttrekken van water uit bronnen, regentonnen en putten.

De tuinpomp is uitsluitend geschikt voor het verpompen van de volgende vloeistoffen:

- schoon water, regenwater
- chloorhoudend water (zoals in zwembassins)

Elke andere of verder strekkende toepassing wordt beschouwd als niet overeenkomstig het gebruiksdoel.

**Mogelijk foutief gebruik**

De tuinpomp mag niet worden ingezet voor continu bedrijf. De pomp is niet geschikt voor het verpompen van:

- drinkwater
- zout water
- vuilwater
- vloeibare levensmiddelen
- bijtende vloeistoffen, chemicaliën
- agressieve, brandbare, explosieve of gas producerende chemicaliën of vloeistoffen
- vloeistoffen die warmer zijn dan 35 °C
- zandhoudend water of schurende vloeistoffen.

## INHOUD VAN DE LEVERING

### Thermische beveiliging

Het apparaat is uitgerust met een thermische beveiliging die de motor uitschakelt bij oververhitting. Na een afkoelfase van circa 15 - 20 minuten schakelt de pomp weer automatisch in.

### VEILIGHEIDSVOORSCHRIFTEN



#### LET OP!

De pomp mag uitsluitend worden gebruikt als het deel uitmaakt van een elektrische installatie die voldoet aan DIN/VDE 0100, Secties 737, 738, en 702. Voor de veiligheid moet men controleren dat een differentiaalschakelaar van 10 A evenals een veiligheidsschakelaar voor storingsstromen met een instelling voor deze stroom van nominaal 10/30 mA geïnstalleerd zijn.



#### LET OP!

De op het typeplaatje aangegeven waarde voor de netspanning en voor het stroomtype moeten overeenkomen met de eigenschappen van het elektrische voedingsnet.



#### LET OP!

Indien verlengsnoeren noodzakelijk zijn, mag men uitsluitend gebruik maken van kabels 3x1,5 mm<sup>2</sup> van het type H07RN-F die voldoen aan DIN 57282/57245 met een stekker die beveiligd is tegen waterspatten. De haspels van deze snoeren moeten volledig afgewikkeld zijn.



#### LET OP!

Het is niet toegestaan om eigenmachtig veranderingen op de pomp uit te voeren.



#### LET OP!

Zet de pomp niet aan als deze beschadigd is. Reparaties mogen uitsluitend worden uitgevoerd in de door AL-KO erkende servicecentra.



#### LET OP!

De huiswaterautomaat mag alleen aan het handvat worden opgetild en vervoerd. Als men de stekker uit de contactdoos wil trekken, mag daarvoor niet het snoer worden gebruikt.



#### LET OP!

Indien men onderhoud, schoonmaakbeurten of reparaties op de pomp wil uitvoeren, moet men eerst de stekker uit de contactdoos trekken. Bescherm deze stekker tegen vocht.



#### LET OP!

De pomp mag uitsluitend worden gebruikt voor de doeleinden waarvoor deze werd ontworpen. Voordat men de pomp in gebruik neemt moet men het volgende controleren:

- De pomp, het voedingsnoer en de stekker mogen niet beschadigd zijn;



#### LET OP!

#### **Gevaar op letsels door heet water!**

Bij langer gebruik (>10 min) tegen de gesloten drukzijde kan het water in de pomp sterk opwarmen.

Dit gevaar kan ontstaan door:

- gesloten drukzijde
- Watertekort in de aanzuigleiding
- Onoordeelkundige installatie

In dit geval:

- De pomp van het net loskoppelen
- Pomp en water laten afkoelen
- Waterstand aan de zuigzijde controleren
- Leidingen controleren op dichtheid
- Installatie controleren
- Pomp pas na het verhelpen van de fout terug in gebruik nemen

- Kinderen of andere personen die de gebruikshandleiding niet kennen, mogen het apparaat niet gebruiken

## INBEDRIJFSTELLING

- Zet de pomp op een vlak, perfect horizontaal en stabiel vlak.
- Controleer dat de pomp niet is blootgesteld aan waterspatten en regen.

### Montage van de inlaatleidingen



#### LET OP!

Bepaal de lengte van de inlaatslang zodanig dat de pomp niet droog kan lopen. De inlaatopening van deze slang moet minstens 30 cm onder het wateroppervlak worden gehouden.



#### LET OP!

Indien men zanderig water wil aanzuigen moet men een filter (13) monteren tussen de slang en de inlaatopening. Het filter is beschikbaar bij de plaatselijke gespecialiseerde dealer.



Indien de waterspiegel meer dan 4 meter onder de pomp staat moet men een inlaatslang van meer dan 1" monteren. Men raadt aan om de aanzuigkit AL-KO (12) te gebruiken, deze bestaat uit een inlaatslang, een filter en een inlaatklep, die terugloop van water verhindert. De aanzuigkit is beschikbaar bij de plaatselijke gespecialiseerde dealer.



Als men de inlaatslang boven de pomp langs laat lopen dan kan zich daarin lucht verzamelen en de pomp zuigt dan lucht aan.

1. Zet de inlaatslang op de pomp. Draai hem goed aan zonder evenwel de schroefdraad te beschadigen.
2. Laat de inlaatslang onder de pomp doorlopen.

### Montage van de uitlaatleiding

1. Draai de nippel (11) op de uitlaatopening (3).
2. Draai het verbindingsstuk van 90° (10) op de nippel en draai deze in de gewenste richting.
3. Bevestig de buis op het verbindingsstuk van 90°. Men kan de verbindingsnippel van het verbindingsstuk van 90° korter maken zodat deze op de gekozen slang past.
4. Open nu alle kleppen en dergelijke die men in het uitgangssysteem vindt (kleppen, spuitkop enzovoort).

### Vullen van de pomp



#### LET OP!

De pomp moet vóór elk gebruik tot aan de overloop met water worden gevuld zodat hij meteen water zuigt in plaats van lucht. Drooglopen kan tot ernstige schade leiden.

1. Open de vuldop (2).
2. Giet water in de opening totdat het pomplichaam (8) vol is.
3. Draai de vuldop (2) er weer op.

### Opstarten en stilzetten van de pomp



#### LET OP!

Laat de pomp niet draaien als de uitlaatslang gesloten is of verstopt.

1. Steek de stekker van de pomp in een contactdoos.
2. Open nu alle kleppen en dergelijke die men in het uitgangssysteem vindt (kleppen, spuitkop enzovoort).
3. Zet de pomp aan door de schakelaar (6) op ON te zetten.
4. Zet de pomp af door de schakelaar (6) op OFF te zetten.

## ONDERHOUD



#### LET OP!

Voordat men ook maar enige ingreep op de pomp uitvoert (onderhoud en reiniging) moet de stekker van de pomp uit de contactdoos zijn getrokken.

### Pomp schoon maken

Spoel telkens de pomp met schoon water na het pompen van water met chloor of andere vloeistoffen die resten kunnen achterlaten.

### Verstoppen verhelpen

Elimineer als volgt eventuele verstoppingen:

1. Haal de inlaatslang van de inlaatopening (1) af.
2. Sluit nu de uitlaatslang aan op de kraan en laat water in de pomp lopen totdat hij niet meer verstopt is.

3. Voordat men de pomp weer echt laat lopen moet men eerst controleren of deze vrij loopt door enkele malen kortstondig de stekker in de contactdoos te prikken. Zorg dat de pomp geen lucht aanzuigt.
4. Start het apparaat als volgt op.

### Bescherming tegen vorst



#### LET OP!

Bescherm de pomp tegen vorst gedurende perioden dat men deze niet gebruikt. Niet vergeten om het water uit de pomp weg te laten lopen voordat men deze opbergt.

### Afvoeren



**Gebruikte apparaten, batterijen of accu's niet afvoeren via de vuilnisophaaldienst!**

Verpakking, apparaat en accessoires zijn gemaakt van recyclebare materialen en moeten ook als zodanig worden afgevoerd.

## HULP BIJ STORINGEN



### LET OP!

Voordat men ook maar enige ingreep op de pomp uitvoert om storingen te verhelpen moet de stekker van de pomp uit de contactdoos zijn getrokken.

Probleem	Oorzaak	Oplossing
De motor draait niet	Schoepenrad geblokkeerd	Haal het blokkerende object uit het aanzuiggedeelte en reinig het schoepenrad met een straal water.
	De thermische schakelaar is afgeslagen	Wacht tot de thermische schakelaar de pomp weer laat lopen. Controleer de watertemperatuur. Laat de pomp nakijken.
	Geen netspanning	Controleer de zekeringen en en laat het voedingsnet nakijken door gespecialiseerd personeel.
De pomp draait maar geeft geen water	Waterniveau te laag	Steek de inlaatbuis dieper onder water
	Lucht in de pompbehuizing	Pomp vullen
	Pomp zuigt lucht	Controleer of de verbindingstukken en het filterdeksel goed dicht zitten.
	Aanzuiggedeelte verstopt	GEVAAR Gevaar op letsels door heet water! Vuil uit aanzuiggedeelte verwijderen
	Uitlaatsysteem afgesloten	GEVAAR Gevaar op letsels door heet water! Uitlaatsysteem open maken
	Uitlaatslang geknikt	Haal de knik uit de slang
Er komt te weinig water uit de pomp	Uitlaatslang geknikt	Haal de knik uit de slang
	Te kleine diameter van de slangen	Grotere uitlaatslang nemen
	Aanzuiggedeelte verstopt	Vuil uit aanzuiggedeelte verwijderen
	Stuwhoogte te groot	Let op de maximale stuwhoogte (technische eigenschappen)
	Aanzuighoogte te groot	Controleer dat de maximale aanzuighoogte overeenkomt met wat de "technische eigenschappen" aangeven



Als het niet lukt om de problemen te verhelpen, wordt aangeraden om zich tot het dichtstbijzijnde Servicecentrum van AL-KO te wenden.

**EG-CONFORMITEITSVERKLARING**

Hiermee verklaren wij, dat dit product, in de door ons in het verkeer gebrachte uitvoering, voldoet aan de eisen van de geharmoniseerde EU-richtlijnen, EU-veiligheidsnormen en de productspecifieke normen.

<b>Product</b> Tuint pomp, elektrisch	<b>Type</b> JET 1300 INOX	<b>Fabrikant</b> AL-KO Geräte GmbH Ichenhauser Str. 14 D-89359 Kötzt
<b>Serienummer</b> G3013015		
<b>Gevolmachtigde</b> Hr. Andreas Hedrich Ichenhauser Str. 14 D-89359 Kötzt	<b>EU-richtlijnen</b> 2006/95/EG 2004/108/EG 2000/14/EG (13)	<b>Geharmoniseerde normen</b> EN 60335-1 EN 60335-2-41 EN 60335-2-41/A2 EN 55014-1 EN 55014-1/A1 EN 55014-2 EN 61000-3-2 EN 61000-3-2/A1 EN 61000-3-2/A7 EN 61000-3-2/A4 EN 61000-3-3
Kötzt, 26.08.2014	<b>Geluidsniveau</b> EN ISO 3744 gemeten / gegarandeerd JET 1300 INOX 82/83 dB(A)	
		
Wolfgang Hergeth; Managing Director		

**GARANTIE**

Eventuele materiaal- of fabricagefouten aan het apparaat verhelpen we gedurende de wettelijke termijn voor garantieaanspraken naar onze keuze door reparatie of een vervangende levering. Deze garantietermijn wordt bepaald door de wetgeving in het land, waar het apparaat is gekocht.

Onze garantietoezegging geldt enkel bij:

- correcte behandeling van het apparaat
- inachtneming van de bedieningshandleiding
- gebruik van originele reserveonderdelen

De garantie vervalt bij:

- pogingen tot reparatie van het apparaat
- technische wijzigingen aan het apparaat
- gebruik dat niet in overeenstemming is met de bestemming

Uitgesloten van de garantie zijn:

- lakschade die is veroorzaakt door normale slijtage
- slijtageonderdelen, die op de kaart met reserveonderdelen zijn gekenmerkt met de omkadering [xxx xxx (x)]
- verbrandingsmotoren (hiervoor gelden de aparte garantiebepalingen van de betreffende motorfabrikant)

De garantietermijn begint op de aankoop door de eerste eindgebruiker. Bepalend is de datum van het ontvangstbewijs. Bij garantieaanspraken kunt u zich met deze garantieverklaring en het aankoopbewijs wenden tot de distributeur of de bevoegde klantenservice bij u in de buurt. Met deze garantietoezegging blijven de wettelijke aanspraken bij gebreken van de koper tegenover de verkoper onverkort van kracht.

## TRADUCTION DU MODE D'EMPLOI ORIGINAL

### Table des matières

Informations sur ce manuel.....	24
Description du produit.....	24
Contenu de la livraison.....	25
Consignes de sécurité.....	25
Mise en service.....	25
Maintenance et entretien.....	26
Aide en cas de panne.....	28
Déclaration de conformité CE.....	30
Garantie.....	30

### INFORMATIONS SUR CE MANUEL

- Veuillez lire cette documentation avant la mise en service. Ceci est indispensable pour pouvoir effectuer un travail fiable et une manipulation sans difficulté.
- Veuillez respecter les remarques relatives à la sécurité et les avertissements figurant dans cette documentation et sur le produit.
- Cette documentation est partie intégrante du produit décrit et devra être remise au client lors de la vente.

### Explication des symboles



#### ATTENTION!

Le respect de ces avertissements permet d'éviter des dommages corporels et / ou matériels.



Remarques spéciales pour une meilleure compréhension et manipulation.

### DESCRIPTION DU PRODUIT

1	Canal d'aspiration/connexion tube d'aspiration
2	Bouchon de remplissage
3	Canal de refoulement/connexion tuyau de refoulement
4	Carénage moteur
5	Câble d'alimentation
6	Interrupteur ON/OFF (marche/arrêt)

7	Base pompe
8	Corps pompe
9	Bouchon d'évacuation
10	Raccord coudé (accessoires)
11	Nipple fileté (accessoires)
12	Kit d'aspiration AL-KO (accessoires)
13	Filtre (accessoires)

### Fonction

La pompe de jardin aspire l'eau via la conduite d'aspiration et l'achemine vers la sortie de pompe. Elle est commandée via un commutateur.

### Utilisation conforme aux fins prévues

La pompe de jardin est conçue pour être utilisée dans la maison et le jardin. Elle peut uniquement être utilisée dans le respect des limites d'utilisation conformes aux caractéristiques techniques.

La pompe de jardin est idéale pour :

- l'arrosage et l'irrigation
- le transvasement ou la vidange de conteneurs (par ex. piscines)
- le soutirage d'eau dans un puits, une citerne d'eau de pluie et autres citernes

La pompe de jardin est uniquement conçue pour acheminer les liquides suivants :

- eau claire, eau de pluie
- eau à base de chlore (par ex. piscines)

Toute autre utilisation ou toute utilisation allant au-delà des conditions d'utilisation n'est pas conforme.

### Éventuelle utilisation non conforme

La pompe de jardin ne peut pas être utilisée de manière continue. Elle n'est pas adaptée pour l'acheminement :

- d'eau potable
- d'eau salée
- d'eau résiduaire
- de denrées alimentaires
- d'agents agressifs ou de produits chimiques
- de liquides corrosifs, combustibles, explosifs ou gazeux
- de liquides de plus de 35 °C
- d'eau sableuse ou de liquides abrasifs.



## CONTENU DE LA LIVRAISON

### Protection thermique

L'appareil est équipé d'un interrupteur de protection thermique qui met le moteur hors service en cas de surchauffe. La pompe redémarre automatiquement après une phase de refroidissement d'env. 15 - 20 minutes.

## CONSIGNES DE SÉCURITÉ



### ATTENTION!

L'appareil ne peut être relié qu'à une installation électrique conforme à DIN/VDE 0100, Section 737, 738, et 702 (piscines). Pour des questions de sécurité, s'assurer qu'un disjoncteur différentiel 10 A soit installé ainsi qu'un interrupteur de sécurité pour des pannes de courant avec un courant nominal de 10/30 mA.



### ATTENTION!

Les indications relatives à la tension de réseau et au type de courant reporté sur la plaque technique doivent correspondre aux caractéristiques de votre installation électrique.



### ATTENTION!

Si des rallonges sont nécessaires, utiliser exclusivement un câble de rallonge 3 x 1,5 mm<sup>2</sup> du type HO7RN-F conforme à DIN 57282/57245 avec une prise de courant étanche. Les fils ne doivent pas être emmêlés.



### ATTENTION!

Il est interdit d'effectuer arbitrairement une quelconque modification sur l'appareil.



### ATTENTION!

Ne pas actionner d'appareils endommagés. Les réparations doivent être effectuées exclusivement par les services après-vente agréés AL- KO.



### ATTENTION!

Ne pas tirer sur le câble d'alimentation pour soulever, transporter ou fixer l'appareil ni pour ôter la fiche de la prise de courant.



### ATTENTION!

Débrancher l'appareil avant d'effectuer des interventions d'entretien, de nettoyage et de réparations ou en cas d'anomalie. Protéger la fiche de l'humidité.



### ATTENTION!

L'appareil doit être exclusivement utilisé dans des emplois pour lesquels il a été conçu. Avant de le démarrer, s'assurer que :

- l'appareil, le câble d'alimentation et la fiche ne soient pas endommagés.



### ATTENTION!

#### Risque de blessure lié à la présence d'eau brûlante!

En cas d'utilisation prolongée (>10 min), l'eau de la pompe peut chauffer énormément lorsque le côté pression est fermé. Les risques sont liés aux éléments suivants:

- Côté pression fermé
- Manque d'eau dans la conduite d'aspiration
- Installation non conforme

Dans ces cas:

- Débrancher la pompe
- Laisser la pompe et l'eau refroidir
- Vérifier le niveau d'eau côté aspiration
- Vérifier l'étanchéité des conduites
- Vérifier l'installation
- Remettre la pompe en marche après avoir résolu le problème.

- Les enfants ou les personnes ne connaissant pas la notice d'utilisation, ne doivent pas utiliser l'appareil

## MISE EN SERVICE

- Positionner la pompe sur une surface plane, sûre, stable et parfaitement horizontale.
- S'assurer que la pompe soit à l'abri de la pluie et de jets d'eau.

## Montage du tuyau d'aspiration



### ATTENTION!

Etablir la longueur du tuyau d'aspiration de manière à ce que la pompe ne tourne pas à sec. Le tuyau d'aspiration doit toujours se trouver au moins à 30 cm au dessous de la surface de l'eau.



### ATTENTION!

En cas d'eau sablonneuse, un filtre (13) doit être monté entre le tuyau d'aspiration et le canal d'aspiration. Le filtre est disponible après des revendeurs spécialisés de votre région.



Au cas où la hauteur d'aspiration serait supérieure à 4 mètres, il faut monter un tuyau d'aspiration ayant un diamètre supérieur à 1". Il est conseillé d'utiliser un kit d'aspiration AL-KO (12) composé de tuyau d'aspiration, d'un filtre et de soupape de fond (clapet anti-retour). Le kit d'aspiration est disponible auprès des revendeurs spécialisés de votre région.



Au cas où il serait placé au-dessus de la pompe, des bulles d'air se formeraient et la pompe aspirerait de l'air.

1. Monter le tuyau d'aspiration. Bien serrer en veillant à ne pas endommager le filetage.
2. Placer le tuyau d'aspiration toujours en position ascendante jusqu'à la pompe.

## Montage du tuyau de refoulement

1. Visser le nipple (11) au canal de refoulement (3).
2. Visser le raccord coudé (10) au nipple et le faire tourner dans la direction souhaitée.
3. Fixer le tuyau au raccord coudé. Le nipple du raccord coudé peut être raccourci pour être adapté au raccord du tuyau choisi.
4. Ouvrir tous les dispositifs de fermeture présents sur le tuyau de refoulement (clapets, buses, etc.)

## Remplissage de la pompe



### ATTENTION!

La pompe doit être remplie d'eau jusqu'à ras bord avant tout démarrage pour permettre une aspiration immédiate. Le fonctionnement à sec endommage sérieusement la pompe.

1. Ouvrir le bouchon de remplissage (2).
2. Verser de l'eau dans l'ouverture jusqu'au remplissage complet du corps de la pompe (8).
3. Revisser le bouchon de remplissage (2).

## Démarrage/arrêt de la pompe



### ATTENTION!

Ne pas faire tourner la pompe avec le tuyau de refoulement fermé ou bloqué.

1. Brancher la fiche du câble d'alimentation dans la prise de courant.
2. Ouvrir tous les dispositifs de fermeture présents sur le tuyau de refoulement (clapets, buses, etc.).
3. Faire démarrer la pompe en positionnant l'interrupteur (6) sur ON (marche).
4. Arrêter la pompe en positionnant l'interrupteur (6) sur OFF (arrêt).

## MAINTENANCE ET ENTRETIEN



### ATTENTION!

Avant d'effectuer une quelconque intervention d'entretien ou de nettoyage, la pompe doit être déconnectée du réseau d'alimentation. Enlever la fiche du câble d'alimentation de la prise de courant.

## Nettoyage de la pompe

Laver la pompe à l'eau claire après le pompage d'une eau contenant du chlore ou bien d'une eau laissant des résidus.

## Élimination des obstructions

Si votre pompe est bloquée et qu'elle n'aspire pas bien ou qu'elle ne débite pas d'eau, éliminer les obstructions de la pompe comme suit:

1. Enlever le tuyau d'aspiration de la tête d'aspiration (1).
2. Relier le tuyau de refoulement au robinet d'eau et faire couler l'eau dans le corps de la pompe jusqu'à l'élimination de l'obstruction.

3. Avant de faire redémarrer la pompe, vérifier que celle-ci tourne bien au moyen de brefs allumages. Ne pas laisser la pompe aspirer de l'air.
4. Faire redémarrer l'appareil comme décrit.

### Protection contre le gel



#### **ATTENTION!**

Protéger la pompe et la conduite du gel. De plus, en cas de besoin vidanger et tenir éloigné du gel la pompe et la conduite.

### Elimination



**Ne jetez pas les appareils usagés, les piles et les accumulateurs avec les déchets domestiques !**

Le carton d'emballage, l'appareil et les accessoires sont fabriqués en matériaux recyclables et doivent être éliminés en conséquence.

## AIDE EN CAS DE PANNE

**ATTENTION!**

Pour éliminer d'éventuelles anomalies, avant toute opération, enlever la fiche de la prise de courant.

Problème	Cause	Solution
Le moteur ne tourne pas	Turbine bloquée	Éliminer l'obstruction en aspiration. Nettoyer la turbine avec un jet d'eau.
	L'interrupteur thermique s'est déconnecté	Attendre que l'interrupteur thermique fasse redémarrer la pompe. Faire attention à la température maximum de l'eau. Faire vérifier la pompe.
	Manque de tension de réseau	Vérifier les protections, faire vérifier l'alimentation électrique par un électricien spécialisé.
La pompe tourne mais elle ne débite pas de liquide	Niveau de l'eau trop bas	Immerger le tuyau d'aspiration plus profondément
	Présence d'air dans le corps de la pompe	Remplir la pompe
	Aspiration d'air	Contrôler l'étanchéité de tous les raccords et du couvercle du filtre
	Obstruction sur l'aspiration	DANGER ! Risque de blessure lié à la présence d'eau brûlante! Éliminer les saletés sur l'aspiration
	Ligne de refoulement fermée	DANGER ! Risque de blessure lié à la présence d'eau brûlante! Ouvrir la ligne de refoulement
	Tuyau de refoulement replié	Détendre le tuyau de refoulement
Débit trop faible	Tuyau de refoulement replié	Détendre le tuyau de refoulement
	Diamètre du tuyau trop petit	Utiliser un tuyau de refoulement plus gros
	Obstruction sur l'aspiration	Éliminer les saletés sur l'aspiration
	Hauteur de refoulement trop haute	Faire attention à la hauteur de refoulement maximum (Caractéristiques techniques).
	Hauteur d'aspiration trop haute	Diminuer la hauteur de refoulement



En cas d'anomalies persistantes, s'adresser au Centre Service Après-vente agréé AL-KO le plus proche.

## DÉCLARATION DE CONFORMITÉ CE

Nous déclarons par la présente de la produit, dans la version mise en circulation par nos soins, es conforme aux exigences des Normes UE harmonisées, des normes de sécurité UE et aux normes spécifiques au produit.

<b>Produit</b> Pompe, électrique <b>Numéro de série</b> G3013015	<b>Typ</b> JET 1300 INOX	<b>Fabricant</b> AL-KO Geräte GmbH Ichenhauser Str. 14 D-89359 Kötz
<b>Fondé de pouvoir</b> Hr. Andreas Hedrich Ichenhauser Str. 14 D-89359 Kötz	<b>Directives UE</b> 2006/95/EG 2004/108/EG 2000/14/EG (13)	<b>Normes harmonisées</b> EN 60335-1 EN 60335-2-41 EN 60335-2-41/A2 EN 55014-1 EN 55014-1/A1 EN 55014-2 EN 61000-3-2 EN 61000-3-2/A1 EN 61000-3-2/A7 EN 61000-3-2/A4 EN 61000-3-3
Kötz, 26.08.2014  	<b>Niveau de puissance sonore</b> EN ISO 3744 mesuré / garanti JET 1300 INOX 82/83 dB(A)	
Wolfgang Hergeth; Ma- naging Director		

## GARANTIE

Nous remédierons à tout défaut de matériel et de fabrication sur l'appareil dans le délai de prescription légal pour les réclamations concernant des vices de construction selon la méthode de notre choix, sous forme soit de réparation, soit de livraison de remplacement. Le délai de prescription est déterminé en fonction de la loi du pays dans lequel l'appareil a été acheté.

La garantie que nous accordons ne s'applique que- La garantie expire dans les cas suivants :  
dans les cas suivants :

- Manipulation conforme de l'appareil
- Respect des instructions d'utilisation
- Utilisation de pièces de remplacement d'origine
- Tentatives de réparation sur l'appareil
- Modifications techniques de l'appareil
- Utilisation non conforme (p. ex. utilisation dans un contexte professionnel ou public)

Sont exclus de la garantie :

- Les dommages sur la peinture dus à une usure normale
- Les pièces d'usure signalées sur la carte de commande de pièces de remplacement par un encadrement : [xxx xxx (x)]
- Moteurs à combustion – Les conditions de garantie propres au fabricant de moteurs s'appliquent

La durée de garantie commence à la date d'achat du premier propriétaire. C'est la date apposée sur la facture originale qui fait foi. En cas de dommage couvert par la garantie, veuillez présenter cette déclaration de garantie et votre preuve d'achat à votre revendeur ou le service après-vente le plus proche. Cet accord de garantie n'affecte pas les droits de réclamation pour vices de l'acheteur envers le vendeur.

**TRADUCCIÓN DEL MANUAL DE INSTRUCCIONES ORIGINAL****Índice**

Respecto a este manual.....	31
Descripción del producto.....	31
Volumen de suministro.....	32
Advertencias de seguridad.....	32
Puesta en servicio.....	33
Mantenimiento y cuidados.....	33
Ayuda en caso de avería.....	35
Declaración de conformidad CE.....	37
GARANTIA.....	37

**RESPECTO A ESTE MANUAL**

- Lea esta documentación antes de proceder a la puesta en servicio. Es condición indispensable para trabajar en condiciones de seguridad y para un manejo óptimo.
- Respete las indicaciones de seguridad y advertencias que constan tanto en la documentación como en el equipo.
- La presente documentación es un componente más del producto descrito y, por consiguiente, en caso de ser vendido o cedido también deberá entregarse la documentación.

**Leyenda****¡ATENCIÓN!**

Respetar al pie de la letra estas advertencias para evitar lesiones y/o daños materiales.



Advertencias especiales para una mejor comprensión y manejo.

**DESCRIPCIÓN DEL PRODUCTO**

1	Boca de aspiración/conexión tubo de aspiración
2	Tapón de llenado
3	Salida bomba/conexión tubo de presión
4	Carcasa motor
5	Cable de alimentación

6	Interruptor ON/OFF
7	Base bomba
8	Cuerpo bomba
9	Tapón de purga
10	Codo con junta (accesorios)
11	Racor (accesorios)
12	Kit de aspiración AL-KO (accesorios)
13	Filtro (accesorios)

**Funcionamiento**

La bomba para jardín aspira el agua a través del tubo de aspiración y la hace circular hasta la salida de la bomba. Se maneja mediante un interruptor de encendido/apagado.

**Uso acorde a los fines establecidos**

La bomba para jardín se ha diseñado para un uso privado en casas y jardines. Solamente se puede emplear dentro de los márgenes de aplicación conforme a las características técnicas.

La bomba es adecuada para las siguientes aplicaciones:

- Riegos y rociados.
- Vaciado de depósitos o trasvase (por ejemplo, de piscinas).
- Drenaje de pozos, receptores de agua de lluvia y cisternas.

La bomba es exclusivamente idónea para el bombeo de los siguientes líquidos:

- Agua limpia, agua de lluvia y
- agua con cloro (por ejemplo, de piscinas).

Cualquier otro uso distinto o fuera de estos márgenes se considera no conforme a lo prescrito.

**Aplicaciones no previstas**

La bomba no se debe emplear en servicio continuo. No es adecuada para el bombeo de las siguientes sustancias:

- Agua potable
- Agua salada
- Agua sucia
- Alimentos
- Productos o sustancias químicas corrosivos
- Líquidos ácidos, inflamables, explosivos o volátiles

- Líquidos con una temperatura superior a 35°C
- Agua arenosa y líquidos abrasivos

## VOLUMEN DE SUMINISTRO

### Protección térmica

El aparato está equipado con un interruptor de protección térmica, que desconecta el motor en caso de sobrecalentamiento. La bomba se vuelve a conectar automáticamente después de un período de enfriamiento de 15 a 20 minutos aprox.

## ADVERTENCIAS DE SEGURIDAD



### ¡ATENCIÓN!

El aparato tiene que ser accionado exclusivamente desde una instalación eléctrica conforme a DIN/VDE 0100, Secciones 737, 738, y 702 (piscinas). Por razones de seguridad, verificar que se encuentre instalado un disyuntor diferencial de 10 A así como un interruptor de seguridad para corriente de cortocircuito, con una corriente de cortocircuito nominal de 10/30 mA.



### ¡ATENCIÓN!

Las indicaciones relativas a la tensión de red y al tipo de corriente citadas en la placa técnica tienen que coincidir con las características de su instalación eléctrica.



### ¡ATENCIÓN!

En caso que sean necesarias prolongaciones, utilizar exclusivamente cable de prolongación de 3x1,5 mm<sup>2</sup> del tipo H07RN-F conforme a DIN 57282/57245 con una toma de corriente protegida contra salpicaduras de agua. Los rollos de cables tienen que estar completamente desenrollados.



### ¡ATENCIÓN!

Está prohibido efectuar cualquier variación o modificación arbitraria a la bomba.



### ¡ATENCIÓN!

No encender el equipo si está dañado. Las reparaciones tienen que ser realizadas exclusivamente por los talleres de servicio ALKO.



### ¡ATENCIÓN!

El equipo tiene que levantarse y ser transportado solamente por la manija. No utilizar el cable de alimentación para quitar el enchufe de la toma de corriente.



### ¡ATENCIÓN!

Desconectar la bomba antes de efectuar intervenciones de mantenimiento, limpieza o reparaciones o en caso de anomalía y quitar el enchufe de alimentación de la toma de corriente. Proteger el enchufe de la humedad.



### ¡ATENCIÓN!

El aparato tiene que ser empleado solamente para el uso al que ha sido destinado. Antes de su puesta en funcionamiento, controlar que:

- El aparato tiene que ser empleado solamente para el uso al que ha sido destinado. Antes de su puesta en funcionamiento, controlar que:



### ¡ATENCIÓN!

#### ¡Riesgo de lesiones por agua caliente!

Si funciona durante mucho tiempo (>10 min) contra el lado de presión cerrado, el agua de la bomba puede calentarse mucho.

Este riesgo puede producirse por:

- Lado de presión cerrado
- Falta de agua en la tubería de aspiración
- Instalación no adecuada

En este caso:

- Desconectar la bomba de la red
- Dejar enfriar la bomba y el agua
- Comprobar el nivel de agua del lado de aspiración
- Comprobar las tuberías respecto a estanqueidad
- Comprobar la instalación
- Volver a poner en funcionamiento la bomba después de reparar los fallos

- No está permitido utilizar el aparato a los niños y a los adultos que no estén familiarizados con este manual de instrucciones



## PUESTA EN SERVICIO

- Colocar la bomba sobre una superficie plana, segura, estable y perfectamente horizontal.
- Controlar que la bomba esté protegida de lluvia y chorros de agua directos.

### Montaje del tubo de aspiración



#### ¡ATENCIÓN!

Establecer la longitud del tubo de aspiración de manera que la bomba no gire en seco. El tubo de aspiración tiene que situarse siempre 30 cm por debajo de la superficie del agua.



#### ¡ATENCIÓN!

En caso de agua arenosa hay que montar un filtro (13) entre el tubo de aspiración y la boca de aspiración. El filtro puede adquirirse a través del distribuidor especializado local.



En caso de altura de aspiración mayor a 4 metros, tiene que montarse un tubo de aspiración con un diámetro superior a 1". Es aconsejable la utilización de un kit de aspiración AL-KO (12) compuesto por tubo de aspiración, alcachofa y válvula de pie (válvula de retención). El kit de aspiración puede adquirirse a través de su distribuidor especializado local.



En caso que sea colocado arriba de la bomba, se formarían burbujas de aire y la bomba aspiraría aire.

1. Montar el tubo de aspiración. Asegurarse de ajustar bien sin dañar la rosca.
2. Colocar el tubo de aspiración debajo de la bomba.

### Montaje del tubo de presión

1. Atornillar el racor (11) a la salida de la bomba (3).
2. Atornillar el codo (10) al racor y girarlo en la dirección deseada.
3. Fijar el tubo al codo. El codo puede acortarse para adaptarse al empalme del tubo elegido.
4. Abrir todos los dispositivos de cierre presentes en el tubo de presión (válvulas, boquillas, etc.).

### Llenado de la bomba



#### ¡ATENCIÓN!

Hay que llenar suficientemente la bomba de agua hasta que rebose antes de cada encendido para permitir una aspiración inmediata. El funcionamiento en seco daña seriamente la bomba.

1. Abrir el tapón de llenado (2).
2. Verter agua en la apertura hasta llenar el cuerpo de la bomba (8).
3. Atornillar el tapón de llenado (2).

### Encendido/parada de la bomba



#### ¡ATENCIÓN!

No hacer girar la bomba con el tubo de presión cerrado o bloqueado.

1. Insertar el enchufe del cable de alimentación en la toma de corriente.
2. Abrir todos los dispositivos de cierre presentes en el tubo de presión (válvulas, boquillas etc.).
3. Encender la bomba colocando el interruptor (6) en ON.
4. Detener la bomba colocando el interruptor (6) en OFF.

## MANTENIMIENTO Y CUIDADOS



#### ¡ATENCIÓN!

Antes de efectuar cualquier trabajo de mantenimiento o limpieza, desconectar la bomba de la red de alimentación. Quitar el enchufe de la toma de corriente.

### Limpieza de la bomba

Lavar la bomba con agua limpia después del bombeo de agua con cloro o agua que deje residuos.

### Eliminación de obstrucciones

Eliminar las obstrucciones de la bomba como sigue:

1. Quitar el tubo de aspiración de la boca de aspiración (1).
2. Conectar el tubo de presión al grifo de agua y hacer correr el agua a través del cuerpo de la bomba hasta eliminar la obstrucción.
3. Antes de encender la bomba controlar que la misma gire bien mediante encendidos breves. No permitir que la bomba aspire aire.
4. Volver a encender el aparato como indicado.

### Protección contra heladas



#### ¡ATENCIÓN!

Proteja la bomba y el conducto de presión ante heladas. Para ello vacíe la bomba y el conducto de presión en caso de necesidad y almacénela de forma que este protegida contra las heladas.

### Eliminación como desecho



**No elimine los aparatos, pilas o baterías usados con los residuos domésticos.**

El embalaje, el aparato y los accesorios están fabricados con materiales reciclables y deben eliminarse del modo adecuado.

## AYUDA EN CASO DE AVERÍA



### ¡ATENCIÓN!

Antes de cualquier operación, para eliminar eventuales anomalías, quitar el enchufe de la red.

Problema	Causa	Solución
El motor no funciona	Rodete bloqueado	Eliminar la obstrucción en la aspiración. Limpiar el rotor con chorros de agua.
	El interruptor térmico ha desconectado la bomba	Esperar que el interruptor térmico reencienda la bomba. Prestar atención a la temperatura máxima del líquido. Hacer controlar la bomba.
	Falta tensión en la red	Controlar las protecciones, hacer controlar la alimentación de corriente por un electricista especializado.
La bomba gira pero no transporta líquido	Nivel del agua demasiado bajo	Sumergir el tubo de aspiración más al fondo.
	Aire en el cuerpo bomba	Llenar la bomba
	Bomba aspira aire	Comprobar la hermeticidad de las juntas y de la tapa del filtro
	Obstrucción en la aspiración	PELIGRO! ¡Riesgo de lesiones por agua caliente! Eliminar la suciedad en la aspiración
	Tubo de presión cerrado	PELIGRO! ¡Riesgo de lesiones por agua caliente! Abrir el tubo de presión
	Tubo de envío doblado	Estirar el tubo de presión
Caudal demasiado bajo	Tubo de envío doblado	Estirar el tubo de presión
	Diámetro del tubo demasiado pequeño	Usar un tubo de presión más grande
	Obstrucción en la aspiración	Eliminar la suciedad en la aspiración
	Altura de elevación demasiado alta	Prestar atención a la máxima altura de elevación (Características Técnicas)
	Altura de aspiración demasiado alta	Controlar la altura de aspiración, prestar atención a la altura de aspiración



En caso de anomalías no solucionables dirjase al Taller de Servicio AL-KO más cercano.

**DECLARACIÓN DE CONFORMIDAD CE**

Por la presente declaramos que este producto, en la versión que hemos comercializado, cumple los requisitos de las directivas europeas armonizadas, los estándares europeos de seguridad y los estándares especificados del producto.

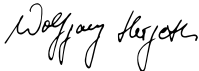
<b>Producto</b> Bomba de jardín, eléctrico	<b>Modelo</b> JET 1300 INOX	<b>Fabricante</b> AL-KO Geräte GmbH Ichenhauser Str. 14 D-89359 Kötz
<b>Número de serie</b> G3013015		
<b>Apoderado</b> Hr. Andreas Hedrich Ichenhauser Str. 14 D-89359 Kötz	<b>Directivas CE</b> 2006/95/EG 2004/108/EG 2000/14/EG (13)	<b>Normas armonizadas</b> EN 60335-1 EN 60335-2-41 EN 60335-2-41/A2 EN 55014-1 EN 55014-1/A1 EN 55014-2 EN 61000-3-2 EN 61000-3-2/A1 EN 61000-3-2/A7 EN 61000-3-2/A4 EN 61000-3-3
Kötz, 26.08.2014	<b>Nivel de potencia sonora</b> EN ISO 3744 medido /garantizado JET 1300 INOX 82/83 dB(A)	
 Wolfgang Hergeth; Managing Director		

**GARANTIA**

Nosotros solucionamos los posibles fallos del material o de fabricación durante el plazo legal de prescripción de derechos por deficiencias según nuestro criterio mediante reparación o entrega supletoria. El plazo de prescripción se determinará con arreglo a la legislación del país en el que se haya adquirido el aparato.

Nuestra declaración de garantías es válida única- La garantía se extingue cuando:  
mente en caso de:

- uso correcto del aparato
- observancia de las instrucciones de uso
- utilización de piezas de repuesto originales
- se realizan intentos de reparación en el aparato
- se realizan modificaciones técnicas en el aparato
- en caso de utilización no conforme a la finalidad prevista

Quedan excluidos de la garantía:

- los daños de lacado derivados del desgaste normal
- las piezas de desgaste que en la ficha de piezas de repuesto están identificadas con el marco [xxx xxx (x)]
- motores de combustión (para estos serán de aplicación las regulaciones de garantía propias del fabricante de motor en cuestión)

El periodo de garantía comienza en la compra por el primer usuario final. Lo decisivo es la fecha en el recibo. En caso de proceder la garantía, rogamos se dirija con la presente declaración de garantía y el comprobante de compra a su vendedor o al servicio autorizado de postventa más cercano. Los derechos legales por deficiencias del comprador frente al vendedor no se ven afectados por esta declaración de garantía.

## TRADUZIONE DELLE ISTRUZIONI PER L'USO ORIGINALI

### Indice

Riguardo questo manuale.....	38
Descrizione del prodotto.....	38
Dotazione.....	39
Indicazioni di sicurezza.....	39
Messa in funzione.....	40
Manutenzione e cura.....	40
Aiuto in caso di anomalie.....	42
Dichiarazione di conformità CE.....	44
Garanzia.....	44

### RIGUARDO QUESTO MANUALE

- Leggere la presente documentazione prima della messa in funzione. Ciò è indispensabile per garantire il funzionamento sicuro e l'uso corretto.
- Attenersi alle indicazioni di sicurezza e alle avvertenze contenute in questa documentazione e presenti sul prodotto.
- La presente documentazione è parte integrante del prodotto descritto e in caso di cessione deve essere consegnata all'acquirente.

### Spiegazione dei simboli



#### ATTENZIONE!

Seguire attentamente queste avvertenze per evitare danni a persone e / o materiali.



Indicazioni speciali per maggiore chiarezza e facilità d'uso.

### DESCRIZIONE DEL PRODOTTO

1	Bocca d'aspirazione/connesione tubo d'aspirazione
2	Tappo di riempimento
3	Bocca di mandata/connesione tubo di mandata
4	Carena motore
5	Cavo di alimentazione
6	Interruttore ON/OFF

7	Base pompa
8	Corpo pompa
9	Tappo di scarico
10	Raccordo a gomito (accessori)
11	Nipplo filettato (accessori)
12	Kit d'aspirazione AL-KO (accessori)
13	Filtro (accessori)

### Funzionamento

La pompa da giardino aspira l'acqua attraverso il tubo di aspirazione e la convoglia sull'uscita pompa. Viene azionata mediante un interruttore On/Off.

### Impiego conforme agli usi previsti

La pompa da giardino è destinata all'uso privato in casa e in giardino. Può essere utilizzata solo entro i limiti d'uso descritti nei dati tecnici.

La pompa da giardino è indicata per:

- irrigare e annaffiare
- travasare e svuotare contenitori (p.e. piscine)
- prelevare acqua da fontane, recipienti per acqua piovana e cisterne.

La pompa da giardino è indicata esclusivamente per convogliare i seguenti liquidi:

- acqua pulita, acqua piovana
- acqua clorosa (p. e. piscine)

Un utilizzo diverso o ulteriore non viene considerato conforme alla destinazione d'uso.

### Possibile uso errato

La pompa da giardino non deve essere utilizzata in esercizio continuato. La pompa non è adatta a convogliare:

- acqua potabile
- acqua salata
- acqua sporca
- generi alimentari
- liquidi aggressivi, prodotti chimici
- liquidi corrosivi, infiammabili, esplosivi o effervescenti
- liquidi a temperature superiori a 35 °C
- acqua sabbiosa e liquidi abrasivi.

**DOTAZIONE****Termoprotezione**

L'apparecchio è dotato di un interruttore di termoprotezione che spegne il motore in caso di surriscaldamento. Dopo una fase di raffreddamento di circa 15 - 20 minuti la pompa si riattiva automaticamente.

**INDICAZIONI DI SICUREZZA****ATTENZIONE!**

La pompa deve essere azionata esclusivamente da un impianto elettrico conforme a DIN/VDE 0100, Sezioni 737, 738, e 702 (piscine). Per questioni di sicurezza, assicurarsi che sia installato un interruttore di protezione salvavita 10A così come un interruttore di sicurezza per correnti di guasto con una corrente di guasto nominale di 10/30mA.

**ATTENZIONE!**

Le indicazioni relative alla tensione di rete e al tipo di corrente riportati in targhetta tecnica devono corrispondere alle caratteristiche del vostro impianto elettrico.

**ATTENZIONE!**

Se sono necessarie prolunghe, utilizzare esclusivamente un cavo di prolungamento 3x1,5 mm<sup>2</sup> del tipo H07RN-F conforme a DIN 57282/ 57245 con una presa di corrente protetta contro gli spruzzi d'acqua. Le matasse dei cavi devono essere completamente svolte.

**ATTENZIONE!**

È vietato effettuare qualsiasi variazione o modifica arbitraria alla pompa.

**ATTENZIONE!**

Non azionare le pompe se sono danneggiate. Le riparazioni devono essere eseguite solamente dai centri assistenza clienti AL-KO.

**ATTENZIONE!**

L'apparecchio va sollevato e trasportato solamente dal manico. Non utilizzare il cavo di alimentazione per togliere la spina dalla presa di corrente.

**ATTENZIONE!**

Scollegare la pompa prima di effettuare interventi di manutenzione, pulizia e riparazioni o in caso di anomalia e togliere la spina del cavo di alimentazione dalla presa di corrente. Proteggere la spina dall'umidità.

**ATTENZIONE!**

La pompa deve essere impiegata solamente per l'uso a cui è destinata. Prima della messa in funzione della pompa, assicurarsi che:

- La pompa, il cavo di alimentazione e la spina non siano danneggiati.

**ATTENZIONE!****Pericolo di ustioni dovute all'acqua calda!**

In caso di funzionamento prolungato (>10 min), dalla parte opposta alla mandata chiusa, l'acqua nella pompa rischia di scaldarsi notevolmente.

Le condizioni seguenti possono comportare questo rischio:

- mandata chiusa
- acqua insufficiente nel condotto di aspirazione
- installazione errata

In questi casi:

- Separare la pompa dalla rete
- Lasciar raffreddare la pompa e l'acqua
- Controllare il livello acqua lato aspirazione
- Controllare la tenuta dei condotti
- Controllare l'installazione
- Rimettere la pompa in funzione soltanto dopo aver rimediato al problema. di acqua sussiste pericolo di ustione

- È vietato l'uso della macchina ai bambini o ad altre persone che non conoscono il manuale d'uso.

## MESSA IN FUNZIONE

- Posizionare la pompa su di una superficie piana, sicura, stabile e perfettamente orizzontale.
- Assicurarsi che la pompa sia protetta da pioggia e getti d'acqua diretti.

### Montaggio del tubo d'aspirazione



#### ATTENZIONE!

Stabilire la lunghezza del tubo d'aspirazione in modo che la pompa non giri a secco. Il tubo d'aspirazione si deve sempre trovare almeno 30 cm al di sotto della superficie dell'acqua.



#### ATTENZIONE!

In caso di acqua sabbiosa deve essere montato un filtro (13) tra il tubo d'aspirazione e la bocca d'aspirazione. Il filtro è disponibile presso il rivenditore specializzato locale.



In caso di un'altezza di aspirazione di oltre 4 metri, deve essere montato un tubo d'aspirazione con un diametro di oltre 1". Si consiglia l'utilizzo di un kit d'aspirazione AL-KO (12) composto da tubo d'aspirazione, filtro e valvola di fondo (valvola di non ritorno). Il kit d'aspirazione è disponibile presso il rivenditore specializzato locale.



Nel caso in cui venisse collocato al di sopra della pompa si formerebbero bolle d'aria e la pompa aspirerebbe aria.

1. Montare il tubo d'aspirazione. Assicurarsi di stringere bene senza danneggiare la filettatura.
2. Collocare il tubo d'aspirazione al di sotto della pompa.

### Montaggio del tubo di mandata

1. Avvitare il nipplo (11) alla bocca di mandata (3).
2. Avvitare il raccordo a gomito (10) al nipplo e ruotarlo nella direzione desiderata.
3. Fissare il tubo al raccordo a gomito. Il nipplo del raccordo a gomito può essere accorciato per essere adattato al raccordo del tubo scelto.
4. Aprire tutti i dispositivi di chiusura presenti sul tubo di mandata (valvole, ugelli ecc.).

### Riempimento della pompa



#### ATTENZIONE!

La pompa deve essere riempita d'acqua fino al troppopieno prima di ogni avvio per permettere un'aspirazione immediata. Il funzionamento a secco danneggia seriamente la pompa.

1. Aprire il tappo di riempimento (2).
2. Versare acqua nell'apertura fino al riempimento del corpo pompa (8).
3. Riavvitare il tappo di riempimento (2).

### Avvio/arresto della pompa



#### ATTENZIONE!

Non far girare la pompa con il tubo di mandata chiuso o bloccato.

1. Inserire la spina del cavo di alimentazione nella presa di corrente.
2. Aprire tutti i dispositivi di chiusura presenti sul tubo di mandata (valvole, ugelli ecc.).
3. Avviare la pompa posizionando l'interruttore (6) su ON.
4. Arrestare la pompa posizionando l'interruttore (6) su OFF.

## MANUTENZIONE E CURA



#### ATTENZIONE!

Prima di effettuare qualsiasi intervento di manutenzione e pulizia, la pompa deve essere scollegata dalla rete di alimentazione. Togliere la spina del cavo di alimentazione dalla presa di corrente.

### Pulizia della pompa

Lavare la pompa con acqua pulita dopo il pompaggio di acqua contenente cloro oppure di acqua che lascia residui.

### Eliminazione di ostruzioni

Eliminare le ostruzioni della pompa come segue:

1. Rimuovere il tubo di aspirazione dalla bocca d'aspirazione (1).
2. Allacciare il tubo di mandata al rubinetto dell'acqua e far scorrere l'acqua nel corpo pompa fino ad eliminare l'ostruzione.
3. Prima di riavviare la pompa verificare che questa giri bene tramite brevi accensioni. Non permettere che la pompa aspiri aria.
4. Riavviare l'apparecchio come descritto.



## Protezione dal gelo



### **ATTENZIONE!**

Proteggere la pompa e il tubo di mandata dal gelo. Inoltre, in caso di bisogno svuotare e tenere in un luogo riparato dal gelo pompa e tubo di mandata.

## Smaltimento



**Non smaltire gli apparecchi, le batterie e gli accumulatori esausti tra i rifiuti domestici!**

Imballaggio, macchina e accessori sono prodotti con materiali riciclabili e devono essere smaltiti di conseguenza.

## AIUTO IN CASO DI ANOMALIE



### ATTENZIONE!

Prima di qualsiasi operazione, per eliminare eventuali anomalie, togliere la spina dalla presa di corrente.

Problema	Causa	Rimedio
Il motore non gira	Girante bloccata	Eliminare l'ostruzione in aspirazione. Pulire la girante con getto d'acqua.
	L'interruttore termico si è disinserito	Attendere che l'interruttore termico riavvii la pompa. Fare attenzione alla temperatura massima del liquido. Far controllare la pompa.
	Mancanza di tensione di rete	Controllare le protezioni, far controllare l'alimentazione di corrente da un elettricista specializzato
La pompa gira ma non eroga liquido	Livello dell'acqua troppo basso	Immergere il tubo di aspirazione più a fondo
	Aria nel corpo pompa	Riempire la pompa
	La pompa aspira aria	Verificare l'ermeticità di tutti gli allacci e del coperchio del filtro
	Ostruzione sull'aspirazione	PERICOLO! Pericolo di ustioni dovute all'acqua calda! Eliminare lo sporco sull'aspirazione
	Linea di mandata chiusa	PERICOLO! Pericolo di ustioni dovute all'acqua calda! Aprire la linea di mandata
	Tubo di mandata piegato	Stendere il tubo di mandata
Portata troppo piccola	Tubo di mandata piegato	Stendere il tubo di mandata
	Diametro del tubo troppo piccolo	Utilizzare un tubo di mandata più grosso
	Ostruzione sull'aspirazione	Eliminare lo sporco sull'aspirazione
	Prevalenza troppo alta	Fare attenzione alla prevalenza massima (Caratteristiche Tecniche)
	Altezza d'aspirazione troppo alta	Controllare l'altezza d'aspirazione, fare attenzione all'altezza d'aspirazione massima (Caratteristiche Tecniche)



In caso di anomalie non eliminabili si prega di rivolgersi al Centro Assistenza Clienti AL-KO più vicino.

## DICHIARAZIONE DI CONFORMITÀ CE

Con la presente si dichiara che il presente prodotto, nella versione da noi messa in commercio, è conforme ai requisiti delle direttive UEO armonizzate, degli standard di sicurezza UEO e gli standard specifici del prodotto.

### Prodotto

Pompa, elettrico  
**Numero di serie**  
 G3013015

### Typ

JET 1300 INOX

### Costruttore

AL-KO Geräte GmbH  
 Ichenhauser Str. 14  
 D-89359 Kötz

### Delegato

Hr. Andreas Hedrich  
 Ichenhauser Str. 14  
 D-89359 Kötz

### Direttive UE

2006/95/EG  
 2004/108/EG  
 2000/14/EG (13)

### Norme armonizzate

EN 60335-1  
 EN 60335-2-41  
 EN 60335-2-41/A2  
 EN 55014-1  
 EN 55014-1/A1  
 EN 55014-2  
 EN 61000-3-2  
 EN 61000-3-2/A1  
 EN 61000-3-2/A7  
 EN 61000-3-2/A4  
 EN 61000-3-3

Kötz, 26.08.2014

### Livello di potenza acustica

EN ISO 3744  
 misurato / garantito  
 JET 1300 INOX  
 82/83 dB(A)



Wolfgang Hergeth; Ma-  
 naging Director

## GARANZIA

A nostra discrezione eliminiamo - tramite riparazione o sostituzione- eventuali difetti nei materiali o vizi di produzione presenti nell'apparecchio nel termine legale di prescrizione dei relativi diritti di reclamo. Il termine di prescrizione è determinato in base alla legge vigente nel paese in cui l'apparecchio è stato acquistato.

Il nostro impegno di garanzia è valido esclusiva- La garanzia perde validità in caso di:

mentese si verificano le seguenti condizioni:

- uso corretto dell'apparecchio
- tentativo di riparazione dell'apparecchio
- rispetto delle istruzioni per l'uso
- modifiche tecniche dell'apparecchio
- utilizzo di pezzi di ricambio originali
- utilizzo non conforme (es. utilizzo commerciale o comunale)

Sono esclusi dalla garanzia:

- danni alla verniciatura imputabili alla normale usura
- Parti soggette a usura contrassegnate nella scheda dei pezzi di ricambio con un riquadro [xxx xxx (x)]
- Motori a combustione, per i quali si applicano le condizioni di garanzia separate del produttore in questione

La garanzia comincia con l'acquisto da parte del primo utente finale. Farà fede la data sullo scontrino originale. Per usufruire della garanzia in caso di necessità rivolgersi al proprio rivenditore o al centro assistenza clienti autorizzato più vicino presentando questa dichiarazione di garanzia e la prova d'acquisto. Il presente impegno di garanzia non modifica i diritti legali di reclamo per vizi dell'acquirente nei confronti del venditore.

**PREVOD IZVIRNIKA NAVODILA ZA UPORABO****Kazalo**

Spremna beseda k priročniku.....	45
Opis izdelka.....	45
Obseg dobave.....	45
Varnostna opozorila.....	46
Zagon.....	46
Nega in vzdrževanje.....	47
Pomoč pri motnjah.....	48
Izjava ES o skladnosti.....	49
Garancija.....	49

**SPREMNA BESEDA K PRIROČNIKU**

- Pred zagonom preberite to dokumentacijo. To je predpogoj za varno delo in nemoteno uporabo.
- Upoštevajte varnostne in opozorilne napotke, ki so navedeni v tej dokumentaciji ali na napravi.
- Ta dokumentacija je trajni sestavni del opisa izdelka in se jo mora predati kupcu.

**Pojasnilo oznak****POZOR!**

Ravnanje strogo v skladu s temi opozorili lahko prepreči poškodbe oseb in materialno škodo.



Posebna navodila za boljše razumevanje in rokovanje.

**OPIS IZDELKA**

1	vhodni (sesalni) priključek
2	vijak za dolivanje vode
3	izhodni (tlačni) priključek
4	ohišje motorja
5	priključni kabel
6	stikalo za vklop in izklop
7	noga črpalke
8	ohišje črpalke

9	izpustni vijak
10	kotni element s tesnilom
11	priključni nastavek
12	sesalna garnitura AL-KO (pribor)
13	predfilter (pribor)

**Namen**

Vrtna črpalka sesa vodo preko sesalnega voda in jo črpa na izhod črpalke. Upravljate jo preko stikala za vklop/izklop.

**Uporaba v skladu z določili**

Vrtna črpalka je namenjena zasebni uporabi v gospodinjstvu in na vrtu. Uporabljate jo lahko izključno v okviru omejitev v skladu s tehničnimi podatki.

Vrtna črpalka je primerna za:

- namakanje in zalivanje,
- prečrpavanje in izčrpavanje vsebnikov (npr. bazenov),
- zajemanje vode iz vodnjaka, soda za deževnico in cistern.

Vrtna črpalka je primerna izključno za črpanje naslednjih tekočin:

- čista voda, deževnica,
- klorirana voda (npr. bazeni).

Drugačna uporaba oziroma uporaba izven tukaj opisane velja za neustrezno.

**Možna napačna raba**

Vrtna črpalka ne sme dolgotrajno neprekinjeno delovati. Ni primerna za črpanje:

- pitne vode,
- slane vode,
- umazane vode,
- pijač,
- agresivnih sredstev, kemikalij,
- jedkih, vnetljivih, eksplozivnih ali hlapljivih tekočin,
- tekočin s temperaturo več kot 35 °C,
- vode z vsebnostjo peska in abrazivnih tekočin.

**OBSEG DOBAVE****Termična zaščita**

Naprava je opremljena z zaščitnim termičnim stikalom, ki izklopi motor v primeru pregrevanja. Po

hlajenju približno 15–20 minut se črpalka samodejno znova vklopi.

## VARNOSTNA OPOZORILA



### POZOR!

Napravo smete priključiti le na električno omrežje, ki izpolnjuje standard VDE 0100, deli 737, 738 in 702 (plavalni bazeni). Obvezna je priključitev preko odklopnega stikala 10A in preko Flzaščitnega stikala z nazivnim diferencialnim tokom 10 / 30 mA.



### POZOR!

Podatki vašega električnega omrežja se morajo ujemati s podatki, ki so navedeni na napisni tablici naprave.



### POZOR!

Uporabljajte le podaljševalni kabel 3 x 1,5 mm<sup>2</sup> kakovosti H07RN-F, ki izpolnjuje zahteve DIN 57282/57245 in vtično-spojne naprave, ki imajo zaščito pred vodnim brizgom. Podaljševalni kabel mora biti v celoti odvit z bobna.



### POZOR!

Kakršnekoli preureditve ali predelave naprave so prepovedane.



### POZOR!

Poškodovane naprave ne smete uporabljati. Popravila smejo izvajati le v pooblaščenih servisnih delavnicah.



### POZOR!

Naprave nikdar ne premikajte ali dvigajte z vlečenjem za kabel. Pri izvlačenju vtiča iz električnega omrežja ne vlecite za priključni kabel.



### POZOR!

Pri vzdrževalnih delih, čiščenju ali odpravljanju motenj obvezno izvlecite vtič iz električnega omrežja. Vtiča ne izpostavljajte vlagi.



### POZOR!

Črpalko smete uporabljati izključno le namensko. Pred uporabo preverite, ali sta priključni kabel in vtič v brezhibnem stanju.



### POZOR!

#### Nevarnost poškodb z vročo vodo!

Pri daljšem obratovanju (>10 min) z zaprto stranjo, ki je pod pritiskom, se lahko voda v črpalci zelo segreje.

Ta nevarnost lahko nastane zaradi:

- zaprte strani po pritiskom
- pomanjkanja vode v sesalnem vodu
- nestrokovne inštalacije

V tem primeru:

- črpalko ločite od omrežja
- ohladite črpalko in vodo
- preverite nivo vode na podtlačni strani
- preverite tesnjenje napeljave
- preverite inštalacijo
- črpalko ponovno zaženite šele, ko ste odpravili vse napake

- Otroci in odrasli, ki ne poznajo teh navodil za uporabo ne smejo uporabljati kosilnice

## ZAGON

- Črpalko postavite na vodoravno, čvrsto in pred poplavo varno podlago.
- Zagotovite, da črpalka ne bo izpostavljena dežju in neposrednim vodnim curkom.

## Montaža sesalne cevi



### POZOR!

Dolžino sesalne cevi izberite tako, da ne bo moglo priti do suhega teka črpalke. Ustje sesalne cevi se mora vedno nahajati vsaj 30 cm pod gladino vode.



### POZOR!

Pri črpanju vode, ki vsebuje manjše količine peska, morate med sesalno cev in sesalni priključek črpalke vgraditi predfilter (AL-KO) (13). Posvetujte se s prodajalcem.



Pri višini sesanja preko 4 m mora imeti sesalna cev premer najmanj 1 „ (25,4 mm). Priporočamo uporabo sesalne garniture AL-KO (12) s sesalno cevjo, sesalno košaro in ventilom za preprečitev povratnega toka. Posvetujte se s prodajalcem.



Če gre sesalna cev nad višino črpalke, v cevi nastajajo zračni mehurji.

1. Na črpalko pritrdite sesalno cev. Spoj mora biti nepredušen. Pazite, da ne poškodujete navoja.
2. Sesalna cev mora potekati samo navzgor.

### Montaža tlačne cevi

1. Priključni nastavek (11) privijte v izhodni priključek (3).
2. Kotni element (10) privijte na priključni nastavek in ga obrnite v želeno smer.
3. Na kotni element priključite cev za vodo. Kotni element lahko (odvisno od vrste cevi) skrajšate.
4. Odprite vse zaporne elemente na cevi (ventile, pršilne šobe itd).

### Napolnitev črpalke z vodo



#### POZOR!

Pred vsako postavitvijo oz. zagonom morate v črpalke do roba naliti vodo. To je potrebno zato, da lahko črpalke takoj po zagonu vsesa vodo. Suhi tek bi črpalke uničil.

1. Odprite zaporni vijak za dolivanje (2).
2. Nalijte toliko vode, da je ohišje črpalke (8) polno.
3. Privijte zaporni vijak (2).

### Vključitev črpalke



#### POZOR!

Črpalke ne vključite, če je tlačna cev na koncu zaprta oz. zamašena.

1. Vtič priključite na električno omrežje.
2. Odprite vse zaporne elemente na cevi (ventile, pršilne šobe itd).
3. Vrtno črpalke vključite s stikalom (6).
4. Po uporabi črpalke izključite s stikalom (6).

### NEGA IN VZDRŽEVANJE



#### POZOR!

Pred začetkom vzdrževalnih del obvezno izvlecite vtič iz električnega omrežja. Zagotovite, da naprave med vzdrževanjem ne bo mogel vključiti kdo drug.

### Čiščenje

Po črpanju vode, ki vsebuje klor (voda za plavalni bazen) ali drugih tekočin, ki puščajo usedline, morate črpalke splakniti s čisto vodo.

### Odmašitev

Če se črpalke zamaši, opravite naslednji postopek:

1. Odstranite sesalno cev na vhodu črpalke (1).
2. Konec tlačne cevi priključite na vodovodno pipo in odprite vodo. Voda naj teče skozi ohišje črpalke toliko časa, da se čep odstrani iz črpalke.
3. Pred ponovnim zagonom lahko s kratko vključitvijo preverite, ali se motor črpalke vrti.
4. Vzpostavite delovanje črpalke po že opisanem postopku.

### Zaščita proti zmrzali



#### POZOR!

Če obstoji nevarnost zmrzali, izpusite vodo iz črpalke in jo shranite na mestu, kjer do zmrzali ne bo moglo priti.

### Odstranjevanje



Odsluženih naprav, baterij in akumulatorjev ne odlagajte med gospodinjske odpadke!



Embalaža, naprava in oprema so izdelani iz materialov, primernih za recikliranje. Odstranjujte jih v skladu s predpisi.

## POMOČ PRI MOTNJAH

**POZOR!**

Pred odpravljanjem motnje izvlcite vtič iz električnega omrežja.

Motnja	Vzrok	Ukrepanje
Motor črpalke ne teče	Tekalno kolo je blokirano	Očistite črpalko, odstranite zamašek
	Aktiviralo se je termično stikalo	Počakajte, da termično stikalo spet vključi črpalko. Upoštevajte najvišjo dopustno temperaturo črpanega medija. Črpalko naj pregledajo na pooblaščenem servisu.
	Ni omrežne napetosti	Električar naj ugotovi vzrok. Preverite varovalko.
Črpalka teče, vendar ne črpa vode	Sesalna cev ni pod vodno gladino	Ustje sesalne cevi potopite bolj globoko
	V ohišju črpalke je zrak	Nalijte vodo v črpalko
	Črpalka črpa zrak	Preverite vse priključne povezave in pokrov filtra, ali tesnijo
	Zamašila se je sesalna stran	<b>NEVARNOST!</b> Nevarnost poškodb z vročo vodo! Očistite sesalno stran črpalke
	Tlačna cev je zaprta	<b>NEVARNOST!</b> Nevarnost poškodb z vročo vodo! Odprite cev.
	Tlačna cev je prepognjena	Poravnajte cev.
Pretok vode je premajhen	Tlačna cev je prepognjena	Poravnajte cev.
	Cev je pretanka	Uporabite cev z večjim premerom
	Zamašila se je sesalna stran	Odstranite umazanijo z ustja sesalne cevi
	Višina črpanja je prevelika	Upoštevajte največjo višino črpanja (glejte tehnične podatke)
	Višina sesanja je prevelika	Upoštevajte največjo višino sesanja (glejte tehnične podatke)



Če vzroka motnje ne morete ugotoviti, se obrnite na pooblaščen servis.



**IZJAVA ES O SKLADNOSTI**

Цим документом ми заявляємо, що даний спроектований нами продукт відповідає вимогам погоджених директив ЄС, стандартам безпеки ЄС, а також іншим стандартам, застосовуваним до даного продукту.

<b>Izdelek</b> Električna vrtna črpalka <b>Серійний номер</b> G3013015	<b>Tipi</b> JET 1300 INOX	<b>Proizvajalec</b> AL-KO Geräte GmbH Ichenhauser Str. 14 D-89359 Kötz
<b>Pooblašчени zastopnik</b> Hr. Andreas Hedrich Ichenhauser Str. 14 D-89359 Kötz  Kötz, 26.08.2014	<b>Direktive EU</b> 2006/95/EG 2004/108/EG 2000/14/EG (13)	<b>Usklajene norme</b> EN 60335-1 EN 60335-2-41 EN 60335-2-41/A2 EN 55014-1 EN 55014-1/A1 EN 55014-2 EN 61000-3-2 EN 61000-3-2/A1 EN 61000-3-2/A7 EN 61000-3-2/A4 EN 61000-3-3
 Wolfgang Hergeth; Managing Director	<b>Raven zvočne moči</b> EN ISO 3744 izmerjena / zagotovljena JET 1300 INOX 82/83 dB(A)	

**GARANCIJA**

Morebitne napake v materialu ali izdelavi pri kosilnici bomo odpravili med zakonitim rokom zastaranja za reklamacije glede pomanjkljivosti v skladu z našo izbiri ali s popravilom ali nadomestno dobavo. Zastaralni rok se določa po pravu države, v kateri je bil kupljen izdelek

Naš garancijski pristanek velja le pri:

- pravilni uporabi izdelka
- upoštevanju navodil za uporabo
- uporabi originalnih nadomestnih delov

Garancija ugasne pri:

- poskusih popravila izdelka
- tehničnih spremembah pri izdelku
- nenamenski uporabi (npr. obrtna ali komunalna uporaba)

Iz garancije so izvzete:

- poškodbe laka, ki izhajajo iz normalne obrabe
- obrabni deli, ki so na kartici z nadomestnih delov v okviru označeni z [xxx xxx (x)]
- Motorji z notranjim zgorevanjem - za te veljajo ločeni garancijski pogoji ustreznega proizvajalca motorja.

Garancijski rok začne teči z dnevom, ko je prvi kupec kupil izdelek. Merodajen je datum na originalnem računu. V garancijskem primeru se s to garancijsko izjavo in računom obrnite na prodajalca ali najbližjem pooblaščenem servisu. S to garancijsko izjavo ostanejo zakonske pravice za reklamiranje kupca do prodajalca nedotaknjene.

## PRIJEVOD ORIGINALNIH UPUTA ZA UPORABU

### Kazalo

Uz ovaj priručnik.....	50
Opis proizvoda.....	50
Opseg isporuke.....	50
Sigurnosne napomene.....	51
Puštanje u rad.....	51
Održavanje i njega.....	52
Pomoć u slučaju smetnji.....	53
EZ izjava o sukladnosti.....	54
Jamstvo.....	54

### UZ OVAJ PRIRUČNIK

- Pročitajte ove upute za uporabu prije puštanja u rad. To je preduvjet za siguran rad i rukovanje bez smetnji.
- Obratite pozornost na sigurnosne napomene i napomene upozorenja u ovoj dokumentaciji i na uređaju.
- Sačuvajte upute za rukovanje za kasniju uporabu i predajte ih sljedećem korisniku.

### Objašnjenje znakova



#### POZOR!

Točnim slijeđenjem ovih napomena upozorenja mogu se izbjeći štete po ljude i/ili materijalne štete.



Specijalne napomene za bolje razumijevanje i rukovanje.

### OPIS PROIZVODA

1	Ulaz – spojnica usisne cijevi
2	Vijak – nastavak za ulijevanje
3	Izlaz – spojnica tlačne cijevi
4	Kućište motora
5	Priključni kabao
6	Prekidač za uključivanje/isključivanje
7	Podnožje pumpe
8	Kućište pumpe

9	Vijak za ispušt
10	Koljenasti nastavak s brtvom (pribor)
11	Spojnica (pribor)
12	AL-KO usisna garnitura (pribor)
13	Predfilter (pribor)

### Funkcija

Vrtna pumpa usisava vodu preko usisnog voda i transportira je do izlaza pumpe. Opslužuje se pomoću sklopke za uključivanje/isključivanje.

### Namjenska uporaba

Vrtna pumpa namijenjena je za privatno korištenje u kući i vrtu. Smije se koristiti samo u okviru granica primjene sukladno s tehničkim podacima.

Vrtna pumpa prikladna je za:

- navodnjavanje i zalijevanje
- prepumpavanje i ispušavanje spremnika (npr. bazena)
- vađenje vode iz zdenaca, spremnika za kišnicu i cisterni.

Vrtna pumpa isključivo je prikladna za crpljenje sljedećih tekućina:

- hladne vode, kišnice
- klorirane vode (npr. iz bazena)

Drugačija uporaba ili uporaba izvan tih okvira smatra se nenamjenskom.

### Moguća nepravilna uporaba

Vrtna pumpa ne smije se koristiti u trajnom radu. Nije prikladna za crpljenje:

- pitke vode
- slane vode
- prljave vode
- živežnih namirnica
- agresivnih medija, kemikalija
- nagrizajućih, zapaljivih, eksplozivnih ili hlapljivih tekućina
- tekućina toplijih od 35 °C
- vode s pijeskom i abrazivnih tekućina.

### OPSEG ISPORUKE

#### Termička zaštita

Uređaj je opremljen sklopkom za termičku zaštitu koja u slučaju pregrijavanja isključuje motor. Nakon faze hlađenja od oko 15 - 20 minuta pumpa se ponovno samostalno uključuje.

## SIGURNOSNE NAPOMENE

**POZOR!**

Pumpa se smije priključiti samo na električni uređaj koji odgovara standardu DIN/VDE 0100, Dijelovi 737,738 i 702 (bazeni). Provjerite da li su instalirani automatski osigurač od 10A i zaštita oscilacija napona struje jačine 10/30mA.

**POZOR!**

Napon koji je naveden na tipskoj pločici pumpe mora odgovarati mrežnom naponu.

**POZOR!**

Produžni kabel kojeg morate koristiti treba biti 3x1.5 mm<sup>2</sup> i odgovarati tipu H07RN-F i standardu DIN 57282/57245. Priključak kabela treba biti zaštićen od vlage, a produžni kabao mora biti u potpunosti odmotan sa bubnja.

**POZOR!**

Nemojte sami mijenjati ili prerađivati pumpu. Tako možete ugroziti vaš život i izgubiti pravo na jamstvo.

**POZOR!**

Nemojte koristiti pumpu ukoliko je oštećena. Popravke treba vršiti ovlašteni AL-KO serviser.

**POZOR!**

Pumpa se nikada ne smije vješati o električni kabao, niti tako prenositi, niti pomoću kabela pričvrstiti za druge predmete. Priključni kabao nemojte koristiti za isključivanje pumpe.

**POZOR!**

Prije bilo kakvog rada na pumpi, održavanja ili čišćenja pumpu isključite i izvučite utikač iz utičnice. U slučaju nepravilnog rada, pumpu odmah isključite i izvučite utikač. Osigurajte utikač od vlage.

**POZOR!**

Pumpa se smije upotrebljavati samo u svrhu za koju je namijenjena.

- Prije puštanja u pogon provjerite oštećenja ili istrošenost pumpe, električnog kabela i utikača.

**POZOR!****Opasnost od ozljeda zbog vruće vode!**

Kod duljeg rada (>10 min) na zatvorenoj potisnoj strani voda u crpki se može jako zagrijati.

Opasnost može nastati zbog:

- zatvorene potisne strane
- nedostatka vode u usisnom vodu
- nestručne instalacije

U tom slučaju:

- odvojite crpku od mreže
- pričekajte da se crpka i voda ohladi
- provjerite količinu vode na usisnoj strani
- provjerite vodove i nepropusnost
- provjerite instalaciju
- crpku ponovno pokrenite tek nakon uklanjanja nedostataka

- Djeca i osobe koje nisu upoznate s ovim uputama za uporabu ne smiju upotrebljavati ovaj uređaj.

**PUŠTANJE U RAD**

- Pumpu stavite na čvrstu i ravnu površinu tako da se ne može prevrnuti.
- Stavite ju na položaj tako da bude zaštićena od kiše i direktne izloženosti vodi.

**Montaža usisnog crijeva****POZOR!**

Odaberite takvu dužinu usisnog crijeva kojom ćete spriječiti prazan (suhi) hod pumpe. Usisno crijevo uvijek mora biti 30 cm ispod razine vode.

**POZOR!**

Kod usisavanja pjeskovite vode potrebno je između usisnog crijeva i ulaznog otvora pumpe postaviti predfilter (13). Obratite se prodavaču proizvodnog Programa AL-KO.



Kod visine usisavanja preko 4 m, nužno je montirati usisno crijevo promjera min. 1". Preporučamo upotrebu AL-KO Usisne garniture (12) sa usisnim crijevom, usisnom košarom, nožnim ventilom (zaštita od vraćanja vode).



Kod postavljanja preko visine pumpe, pojavljuju se mjehurići u crijevu.

1. Montirajte usisno crijevo. Pripazite da spoj bude zadihtan, a da pritom ne oštetite navoj.
2. Postavite usisni vod tako da bude konstantno uzlazni.

**Postavljanje tlačnog crijeva**

1. Zategnite spojnicu s navojima (11) na izlazni otvor pumpe (3).
2. Postavite koljenasti nastavak (10) na spojnicu i okrenite nastavak u željenom smjeru.
3. Postavite crijevo na koljenasti nastavak. Nastavak se može odrezati tako da odgovara veličini crijeva koje koristite.
4. Otvorite sve elemente tlačnog voda (otvorite ventile, mlaznice, itd.)

**Punjenje pumpe****POZOR!**

Pumpu prije svakog stavljanja u rad treba do poplavlivanja napuniti vodom kako bi odmah mogla usisati vodu. Prazan hod pumpe uništiti će pumpu.

1. Otklonite vijak na nastavku za ulijevanje (2).
2. Ulijte vodu preko nastavka za ulijevanje sve dok kućiste pumpe (8) nije puno.
3. Ponovno zavrnite vijak (2) u nastavak za ulijevanje.

**Uključivanje i isključivanje pumpe****POZOR!**

Pazite da pumpa ne radi ako je tlačna cijev blokirana ili zatvorena.

1. Utikač električnog kabela stavite u utičnicu.
2. Otvorite sve elemente tlačnog voda (otvorite ventile, mlaznice, itd.).
3. Uključite pumpu i nakon korištenja isključite pomoću prekidača (6).
4. Uključite pumpu i nakon korištenja isključite pomoću prekidača (6).

**ODRŽAVANJE I NJEGA****POZOR!**

Prije početka bilo kakvih radova održavanja potrebno je pumpu odpojit od priključka struje i osigurati je od ponovnog uključivanja.

**Čišćenje pumpe**

Ukoliko ste usisavali kloriranu vodu (iz bazena) ili tekućine s primjesama pumpu nakon upotrebe isperite čistom vodom.

**Otklanjanje začepljenja**

Začepljenost pumpe otklonite na slijedeći način:

1. Otklonite usisno crijevo na ulasku pumpe (1).
2. Priključite tlačno crijevo na dovod vode i pustite da voda teče kroz kućiste pumpe, sve dok se začepljenje ne otkloni.
3. Prije ponovnog rada sa pumpom, kratkim uključivanjem provjerite da li se pumpa slobodno okreće.
4. Ponovno uključite pumpu.

**Frostschutz****POZOR!**

Zaštitite crpke i tlačni vod od smrzavanja. To ispuštanje pumpe i tlačnog voda i pohraniti mraz.

**Zbrinjavanje**

Istrošene uređaje, baterije i akumulator ne zbrinjavajte kroz kućno smeće! Pakiranje, uređaj i dodatna oprema izrađeni su od materijala koji se mogu reciklirati i moraju se posebno zbrinuti.

## POMOĆ U SLUČAJU SMETNJI



### POZOR!

Prije nego što počnete otklanjati bilo kakve nepravilnosti u radu pumpe, obavezno izvadite utikač iz utičnice da biste spriječili ozljede ili smrt zbog strujnog udara.

Smetnje	Uzroci	Otklanjanje
Motor ne radi	Rotor je blokiran	Odstranite začepljenje, pumpu isperite
	Uključen prekidač zaštite od pregrijavanja	Pričekajte dok prekidač ponovno ne uključi pumpu. Provjerite temperaturu tekućine. Servisirajte pumpu.
	Nema napona	Provjerite osigurače, ovlaštteni električar treba provjeriti priključak struje.
pumpa radi, ali ne izbacuje tekućinu	Prenizak nivo vodi	Usisno crijevo stavite dublje u vodu
	Zrak je u kućištu pumpe	Napunite pumpu vodom
	Zrak je u kućištu pumpe	Očistite začepljenje u usisnom crijevu.
	Začepljeno usisno crijevo	OPASNOST! Opasnost od ozljeda zbog vruće vode! Otvorite tlačni vod
	Tlačni vod je zatvoren	OPASNOST! Opasnost od ozljeda zbog vruće vode!
	Tlačno crijevo je savinuto	Izravnajte tlačno crijevo
Pumpa izbacuje tekućinu vrlo polako ili premalu količinu tekućine	Tlačno crijevo je savinuto	Izravnajte tlačno crijevo
	Premali promjer crijeva	Postavite crijevo većeg promjera
	Usisno crijevo je začepljeno	Očistite začepljenje u usisnom crijevu
	Prevelika visina pumpanja	Smanjite visinu pumpanja (vidi tehničke podatke)
	Prevelika visina usisavanja	Smanjite visinu usisavanja (vidi tehničke podatke)



Ukoliko nikako ne možete ukloniti uzroke problema u radu pumpe, obratite se najbližem AL-KO servisnom centru.

## EZ IZJAVA O SUKLADNOSTI

Ovim potvrđujemo da ovaj proizvod, u verziji koju smo mi pustili u promet, odgovara zahtjevima harmoniziranih EU smjernica, EU sigurnosnih standarda i standarda koji su specifični za proizvod.

<b>Proizvod</b> Električni vrtna pumpa <b>Serijski broj</b> G3013015	<b>Tip</b> JET 1300 INOX	<b>Proizvođač</b> AL-KO Geräte GmbH Ichenhauser Str. 14 D-89359 Kötz
<b>Opunomoćenik</b> Hr. Andreas Hedrich Ichenhauser Str. 14 D-89359 Kötz	<b>EU smjernice</b> 2006/95/EG 2004/108/EG 2000/14/EG (13)	<b>Harmonizirane norme</b> EN 60335-1 EN 60335-2-41 EN 60335-2-41/A2 EN 55014-1 EN 55014-1/A1 EN 55014-2 EN 61000-3-2 EN 61000-3-2/A1 EN 61000-3-2/A7 EN 61000-3-2/A4 EN 61000-3-3
Kötz, 26.08.2014 	<b>Razina zvučne snage</b> EN ISO 3744 izmjerena / zajamčena JET 1300 INOX 82/83 dB(A)	
Wolfgang Hergeth; Managing Director		

## JAMSTVO

Greške u materijalu ili pogreške u proizvodnji uklonit ćemo za vrijeme zakonskoga jamstvenog roka za nedostatke prema vlastitom odabiru, odnosno organizirat ćemo popravak ili isporučiti zamjenski uređaj. Jamstveni rok određen je u skladu sa zakonom zemlje u kojoj je kupljen uređaj.

Jamstvo vrijedi samo u sljedećim slučajevima:

- odgovarajuća uporaba uređaja
- pridržavanje uputa za uporabu
- uporaba originalnih zamjenskih dijelova

Jamstvo ne vrijedi u ovim slučajevima

- pokušaji popravka uređaja
- tehničke izmjene uređaja
- neodgovarajuća uporaba (npr. komercijalna ili komunalna uporaba)

Jamstvo isključuje sljedeće

- oštećenja laka koja su nastala normalnim trošenjem
- oštećenja laka koja su nastala normalnim trošenjem [xxx xxx (x)] na popisu zamjenskih dijelova.
- motori za sagorijevanje jer za njih vrijede posebne jamstvene odredbe određenih proizvođača motora.

Jamstveni rok započinje kupnjom od strane prvog krajnjeg kupca. Primjenjuje se datuma na originalnom računu. U jamstvenom se roku obratite prodavatelju ili najbližem ovlaštenom servisu s ovom izjavom o jamstvu i računom. Ovaj potvrda o jamstvu ne uključuje zakonska potraživanja kupca prema prodavatelju na temelju nedostataka

**TŁUMACZENIE ORYGINALNEJ  
INSTRUKCJI OBSŁUG****Spis treści**

O tym podręczniku.....	55
Opis produktu.....	55
Zakres dostawy.....	56
Wskazówki bezpieczeństwa.....	56
Uruchomienie.....	57
Przeglądy i konserwacja.....	57
Pomoc w przypadku usterek.....	59
Deklaracja zgodności EWG.....	60
Gwarancja.....	60

**O TYM PODRĘCZNIKU**

- Przed przystąpieniem do uruchomienia należy przeczytać niniejszą dokumentację. Jest to warunkiem zagwarantowania bezpiecznej pracy i bezusterkowego użytkowania.
- Przestrzegać wskazówek bezpieczeństwa i ostrzeżeń zawartych w niniejszej dokumentacji oraz na urządzeniu.
- Niniejsza dokumentacja stanowi nieodzowną część opisywanego produktu i powinna być przekazana nabywcy razem z urządzeniem.

**Wyjaśnienie znaków****UWAGA!**

Stosować się dokładnie do znaków ostrzegawczych, aby uniknąć szkód osobowych lub mienia.



Specjalne wskazówki w celu lepszego zrozumienia i obsługi.

**OPIS PRODUKTU**

1	Otwór ssawny/złącze rury ssawnej
2	Korek napełniania
3	Otwór tłoczny/złącze rury tłocznej
4	Korpus silnika
5	Kabel zasilający
6	Wyłącznik ON/OFF
7	Podstawa pompy

8	Kadłub pompy
9	Korek wylewowy
10	Kolanko rurowe (dodatek)
11	Złączka gwintowana (dodatek)
12	Zestaw ssawny AL-KO (dodatek)
13	Filtr (dodatek)

**Funkcja**

Pompa ogrodowa zasysa wodę przez przewód ssący i tłoczy ją do wyjścia pompy. Pompa jest obsługiwana przez włącznik / wyłącznik.

**Użytkowanie zgodne z przeznaczeniem**

Pompa ogrodowa jest przeznaczona do użytku prywatnego w domu i ogrodzie. Można ją eksploatować tylko zgodnie z danymi technicznymi.

Pompa ogrodowa nadaje się do:

- nawadniania i podlewania;
- przepompowywania i wypompowywania zbiorników (np. basenów);
- czerpania wody ze studni, z beczek na deszczówkę i cystern.

Pompa ogrodowa nadaje się tylko do tłoczenia następujących cieczy:

- czystej wody, deszczówki;
- wody zawierającej chlor (np. wody z basenu);

Inne i wykraczające poza wymienione wyżej zastosowanie pompy uznaje się za niezgodne z przeznaczeniem.

**Możliwe nieprawidłowe użycie**

Pompy ogrodowej nie wolno stosować w trybie ciągłym. Pompy ogrodowe nie nadają się do tłoczenia:

- wody pitnej;
- słonej wody;
- brudnej wody;
- środków spożywczych;
- środków agresywnych, chemikaliów;
- cieczy żrących, łatwopalnych, wybuchowych lub gazujących;
- cieczy o temperaturze wyższej niż 35 °C;
- wody zawierającej piasek i cieczy szlifujących.

## ZAKRES DOSTAWY

### Zabezpieczenie przed przegrzaniem

Urządzenie jest wyposażone w zabezpieczenie przed przegrzaniem, które wyłącza silnik w przypadku przegrzania. Po upływie fazy chłodzenia, trwającej ok. 15-20 minut, pompa włącza się ponownie samoczynnie.

## WSKAZÓWKI BEZPIECZEŃSTWA



### UWAGA!

Urządzenie może być uruchamiane wyłącznie przy zastosowaniu instalacji elektrycznej zgodnej z DIN /VDE 0100, część 737, 738 i 702 (baseny). Ze względów bezpieczeństwa należy upewnić się, czy został zainstalowany wyłącznik zabezpieczenia różnicowo-prądowego 10 A, jak również wyłącznik bezpieczeństwa dla prądu zakłóceniuowego o wartości nominalnej 10/30 mA.



### UWAGA!

Wskazania dotyczące napięcia sieciowego i rodzaju prądu umieszczone na tabliczce znamionowej muszą być zgodne z charakterystyką instalacji elektrycznej.



### UWAGA!

Jeżeli niezbędne jest zastosowanie przedłużaczy, używać wyłącznie kabla przedłużającego 3x1,5 mm<sup>2</sup> typu H07RN-F zgodnie z DIN 57282/57245 wraz z gniazdkiem wtyczkowym zabezpieczonym przed spryskiwaniem wodą. Zwoje kabli muszą być całkowicie rozwinęte. Wprowadzanie jakichkolwiek samowolnych zmian w pompie jest zabronione.



### UWAGA!

Zabronione jest samowolne dokonywanie jakichkolwiek modyfikacji urządzenia.



### UWAGA!

Nie uruchamiać urządzenia, jeśli jest ono uszkodzone. Naprawy muszą być przeprowadzane tylko w punktach serwisowych Centrali Obsługi Klientów ALKO.



### UWAGA!

Do podnoszenia i transportowania urządzenia posługiwać się jedynie uchwytem. Przy wyjmowaniu wtyczki z gniazdka nie ciągnąć za kabel zasilający.



### UWAGA!

Przed rozpoczęciem czynności konserwacyjnych, oczyszczających lub w przypadkach wystąpienia anomalnego zachowania urządzenia, odłączyć hydrofor poprzez wyjęcie wtyczki kabla zasilającego z gniazdka. Chronić wtyczkę przed wilgocią.



### UWAGA!

Hydrofor można używać wyłącznie zgodnie z przeznaczeniem. Przed uruchomieniem należy upewnić się, czy:

- Urządzenie, wtyczka i kabel zasilający nie są uszkodzone.



### UWAGA!

#### Niebezpieczeństwo poparzenia gorącą wodą!

Podczas dłuższej eksploatacji (>10 min) woda po zamkniętej stronie tłoczenia może się silnie nagzać.

Takie niebezpieczeństwo może wywołać:

- zamknięta strona tłoczenia
- brak wody w przewodzie ssącym
- nieprawidłowa instalacja

W takim przypadku należy:

- pompę odłączyć od sieci
- pompę i wodę pozostawić do ostygnięcia
- sprawdzić poziom wody po stronie ssania
- sprawdzić szczelność przewodów
- sprawdzić instalację
- pompę uruchomić ponownie dopiero po usunięciu usterki

- Dzieci oraz osoby, które nie zapoznały się z tą instrukcją obsługi nie mogą używać urządzenia.



## URUCHOMIENIE

- Ustawić pompę na powierzchni płaskiej, stabilnej i dokładnie poziomej.
- Upewnić się, że pompa jest zabezpieczona przed deszczem i bezpośrednimi strumieniami wody.

### Montaż rury ssawnej



#### UWAGA!

Ustalić długość przewodu ssawnego w celu uniknięcia pracy pompy na sucho. Wlot rury ssawnej musi się zawsze znajdować się co najmniej 30 cm poniżej powierzchni wody.



#### UWAGA!

W przypadku wody zawierającej piasek, pomiędzy rurą ssawną i otworem ssawnym musi być zamontowany filtr (13), do nabycia w wyspecjalizowanych punktach sprzedaży.



Jeżeli wysokość zasysania przekracza 4 metry musi być zamontowana rura ssawna o średnicy powyżej 1". Zaleca się stosowanie zestawu ssawnego AL-KO (12), w którego skład wchodzi: rura ssawna, filtr i zawór stopowy (zawór zwrotny). Zestawy ssawne są do nabycia w wyspecjalizowanych punktach sprzedaży.



Umieszczenie rury powyżej pompy spowodowałoby tworzenie się pęcherzyków powietrza i zasysanie powietrza przez pompę.

1. Zamontować rurę ssawną. Upewnić się czy jest dobrze dokręcona, zwracając równocześnie uwagę, aby nie uszkodzić gwintu.
2. Rurę ssawną umieścić poniżej pompy.

### Montaż rury tłocznej

1. Wkręcić złączkę rurową gwintowaną (11) do otworu tłoczego (3).
2. Wkręcić kolanko rurowe (10) do złączki rurowej i obracać nim w pożądanym kierunku

3. Umocować rurę do kolanka rurowego. Złączka rurowa kolanka może być skrócona w celu przystosowania jej do złączki wybranej rury.
4. Otworzyć wszystkie urządzenia odcinające znajdujące się na rurze tłocznej (zawory, dysze itp.)

### Napełnianie pompy



#### UWAGA!

Przed każdorazowym uruchomieniem pompy, musi być ona napełniona wodą aż do poziomu przelewowego w celu umożliwienia natychmiastowego zasysania.

1. Otworzyć korek napełniania (2).
2. Wlewać wodę aż do napełnienia korpusu pompy (8).
3. Wkręcić korek napełniania (2).

### Uruchamianie/zatrzymywanie pompy



#### UWAGA!

Nie uruchamiać pompy przy zamkniętej lub zatkanej rurze tłocznej.

1. Włożyć wtyczkę kabla zasilającego do gniazda prądu.
2. Otworzyć wszystkie urządzenia odcinające znajdujące się na rurze tłocznej (zawory, dysze itp.).
3. Uruchomić pompę ustawiając wyłącznik (6) w pozycji ON.
4. Zatrzymać pompę ustawiając wyłącznik (6) w pozycji OFF.

### PRZEGLĄDY I KONSERWACJA



#### UWAGA!

Przed przystąpieniem do jakichkolwiek czynności konserwacyjnych i oczyszczających, pompę należy odłączyć od źródła zasilania. Wyciągnąć wtyczkę kabla zasilającego z gniazdko prądu.

### Czyszczenie pompy

Po uprzednim pompowaniu wody z zawartością chloru lub wody pozostawiającej osady, umyć pompę czystą wodą.

### Postępowanie w przypadkach zatkania

W przypadkach zatkania należy:

1. Zdjąć rurę ssawną z otworu ssawnego (1).
2. Podłączyć rurę tłoczną do kranu z wodą i płukać korpus pompy aż do usunięcia zatkania.
3. Przed ponownym uruchomieniem pompy sprawdzić jej prawidłowe obroty poprzez krótkotrwałe włączenie. Nie dopuścić do zasysania powietrza przez pompę.
4. Ponownie uruchomić pompę jak podano wyżej.

### Ochrona przed zamarznięciem



#### UWAGA!

Nie wolno dopuścić do zamarznięcia wody w przewodach tłocznych. W tym celu z pompy i przewodu tłocznego trzeba usunąć pozostałości wody i zabezpieczyć (przechować) w miejscu nie zamarzającym.

### Utylizacja



**Wysłużonych urządzeń, baterii lub akumulatorów nie należy wyrzucać do odpadów z gospodarstw domowych!**

Opakowanie, urządzenie i wyposażenie są wykonane z materiałów podlegających recyklingowi i należy je utylizować.

## POMOC W PRZYPADKU USTEREK



### UWAGA!

Przed rozpoczęciem jakichkolwiek czynności dla wyeliminowania ewentualnych problemów technicznych wyciągnąć wtyczkę z gniazda prądu.

Problem	Przyczyna	Rozwiązanie problemu
Silnik nie działa	Zablokowany wirnik	Usunąć zatkanie po stronie ssawnej
	Interwencja wyłącznika termicznego	Zaczekać aż wyłącznik termiczny ponownie uruchomi pompę. Uważać na maksymalną temp. cieczy. Sprawdzić pompę.
	Brak napięcia sieciowego	Sprawdzić zabezpieczenia, zlecić specjaliście elektrykowi zasilanie.
Pompa pracuje, nie dostarcza wody	Niski stan wody	Zanurzyć głębiej rurę ssawną
	Powietrze w korpusie pompy	Napełnić pompę
	Pompa zasysa powietrze	Sprawdzić szczelność wszystkich przyłączy oraz wieczka filtra.
	Zatkanie po stronie ssawnej	<b>ZAGROŻENIE!</b> Niebezpieczeństwo poparzenia gorącą wodą! Usunąć zabrudzenie po stronie ssawnej
	Zamknięty przewód tłoczny	<b>ZAGROŻENIE!</b> Niebezpieczeństwo poparzenia gorącą wodą! Otworzyć przewód tłoczny
	Załamana rura tłoczna	Rozprostować rurę tłoczna
Zbyt małe natężenie przepływu	Załamana rura tłoczna	Rozprostować rurę tłoczna
	Zbyt mała średnica rury	Wymienić rurę tłoczna na większą
	Zatkanie po stronie ssawnej	Usunąć zabrudzenie po stronie ssawnej
	Nadmierna wysokość pompowania	Sprawdzić maksym. wysokość w charakterystyce technicznej
	Nadmierna wysokość zasysania	Sprawdzić maksym. wysokość zasysania w charakterystyce technicznej



W przypadku wystąpienia problemów technicznych nie dających się wyeliminować, należy zwrócić się do najbliższego punktu serwisowego Centrali Obsługi Klientów AL-KO.

## DEKLARACJA ZGODNOŚCI EWG

Niniejszym oznajmiamy, że ten produkt w wykonaniu dopuszczonym do obrotu odpowiada zharmonizowanym przepisom wytycznych UE, normom bezpieczeństwa UE i normom odnoszącym się do produktu.

<b>Produkt</b> Pompa, elektryczna <b>Numer seryjny</b> G3013015	<b>Typ</b> JET 1300 INOX	<b>Producent</b> AL-KO Geräte GmbH Ichenhauser Str. 14 D-89359 Kötz
<b>Pełnomocnik</b> Hr. Andreas Hedrich Ichenhauser Str. 14 D-89359 Kötz	<b>Wytyczne UE</b> 2006/95/EG 2004/108/EG 2000/14/EG (13)	<b>Normy zharmonizowane</b> EN 60335-1 EN 60335-2-41 EN 60335-2-41/A2 EN 55014-1 EN 55014-1/A1 EN 55014-2 EN 61000-3-2 EN 61000-3-2/A1 EN 61000-3-2/A7 EN 61000-3-2/A4 EN 61000-3-3
Kötz, 26.08.2014  	<b>Poziom mocy dźwięku</b> EN ISO 3744 zmierzony / gwarantowany JET 1300 INOX 82/83 dB(A)	
Wolfgang Hergeth; Managing Director		

## GWARANCJA

Ewentualne błędy materiałowe oraz produkcyjne w urządzeniu usuwamy zgodnie z naszym wyborem poprzez naprawę lub dostawę zastępczą przed ustawowo określonym terminem upływu prawa do dochodzenia roszczeń z tytułu wad. Termin upływu reguluje każdorazowo prawo obowiązujące w kraju, w którym urządzenie zostało zakupione.

Nasze zobowiązanie gwarancyjne obowiązuje tył- Gwarancja wygasa w przypadku:  
kowi przypadku:

- prawidłowego obchodzenia się z urządzeniem,
- przestrzegania instrukcji obsługi
- stosowania oryginalnych części zamiennych
- podjęcia prób napraw urządzenia
- dokonania zmian technicznych w urządzeniu
- zastosowania niezgodnego z przeznaczeniem (np. w ramach działalności gospodarczej lub komunalnej).

Z gwarancji wyłączone są:

- uszkodzenia lakieru spowodowane normalnym zużyciem,
- części ulegające zużyciu, które w karcie części zamiennych zamieszczone są w ramce [xxx xxx (x)]
- silniki spalinowe – dla nich obowiązują oddzielne przepisy gwarancyjne danego producenta silnika.

Okres gwarancji rozpoczyna się od dnia zakupu przez pierwszego odbiorcę. W tym przypadku obowiązuje data na oryginalnym dowodzie zakupu. W przypadku dochodzenia roszczeń gwarancyjnych należy zwrócić się z tym oświadczeniem gwarancyjnym oraz paragonem potwierdzającym zakup urządzenia do sprzedawcy, u którego urządzenie zostało zakupione lub do najbliższego autoryzowanego punktu obsługi klienta. Niniejsze zobowiązanie gwarancyjne nie narusza prawa kupującego do dochodzenia roszczeń u sprzedawcy z tytułu wad.

**PŘEKLAD ORIGINÁLNÍHO NÁVODU K POUŽITÍ****Obsah**

K této příručce.....	61
Popis výrobku.....	61
Rozsah dodávky.....	61
Bezpečnostní upozornění.....	62
Uvedení do provozu.....	62
Péče a údržba.....	63
Pomoc při poruchách.....	64
Prohlášení o shodě ES.....	65
Záruka.....	65

**K TÉTO PŘÍRUČCE**

- Před uvedením do provozu si přečtete tuto dokumentaci. To je předpokladem bezpečné práce a bezporuchové manipulace.
- Dodržujte bezpečnostní a výstražné pokyny z této dokumentace a na zařízení.
- Tato dokumentace je trvalou součástí popsaného výrobku a v případě jeho prodeje by měla být předána kupujícímu.

**Vysvětlivky k symbolům****POZOR!**

Přesné dodržování těchto výstražných upozornění zabraňuje škodám na zdraví osob a / nebo věcným škodám.



Speciální upozornění pro snadnější pochopení a manipulaci s přístrojem.

**POPIS VÝROBKU**

1	Ulaz – spojnice usisne cijevi
2	Vijak – nastavak za ulijevanje
3	Izlaz – spojnice tlačne cijevi
4	Kućište motora
5	Priključni kabao
6	Prekidač za uključivanje/isključivanje
7	Podnožje pumpe
8	Kućište pumpe

9	Vijak za ispust
10	Koljenasti nastavak s brtvom (pribor)
11	Spojnice (pribor)
12	AL-KO usisna garnitura (pribor)
13	Predfilter (pribor)

**Funkce**

Zahradní čerpadlo nasává vodu sacím vedením přímo a žene ji k výstupu čerpadla. Je ovládané vypínačem.

**Použití v souladu s určením**

Zahradní čerpadlo je určeno pro soukromé používání doma a na zahradě. Smí být provozované pouze v rámci omezení použití dle technických údajů.

Zahradní čerpadlo je vhodné k:

- zavlažování a zalévání,
- přečerpávání a vyčerpávání nádrží (např. plaveckých bazénů),
- čerpání vody ze studen, sudů na dešťovou vodu a cisteren.

Zahradní čerpadlo je vhodné výhradně k čerpání následujících kapalin:

- čistá voda, dešťová voda,
- chlorovaná voda (např. plavecké bazény).

Jiné nebo rozsáhlejší používání platí za v rozporu s určeným účelem.

**Možné chybné použití**

Zahradní čerpadlo nesmí být používáno v trvalém provozu. Není vhodné k čerpání:

- pitné vody,
- slané vody,
- znečištěné vody,
- potravin,
- agresivních médií, chemikálií,
- leptavých, hořlavých, výbušných nebo plyných kapalin,
- kapalin s teplotou vyšší než 35 °C,
- pískité vody a brusných kapalin.

**ROZSAH DODÁVKY****Tepelná ochrana**

Přístroj je vybavený spínačem pro tepelnou ochranu, který při přehřívání vypne motor. Po vych-

ladnutí v průběhu cca 15–20 minut se čerpadlo opět automaticky zapne.

## BEZPEČNOSTNÍ UPOZORNĚNÍ



### POZOR!

Čerpadlo můžete zapojit pouze na elektrický rozvod odpovídající normám DIN/VDE 0100, oddělení 737, 738 a 702 (bazény). Pro zajištění bezpečnosti se ujistěte, že byla provedena instalace proudového chrániče (FI) do zásuvky s jmenovitým vybavovacím rozdílovým proudem do 30 mA (dle ČSN 33200-4-47).



### POZOR!

Označení na štítku s technickými údaji, určujícími napětí v síti a typ proudu musí odpovídat charakteristikám vašeho elektrického rozvodu.



### POZOR!

Pokud je zapotřebí prodlužovací šňůra, použijte jedině prodlužovací kabel 3x1,5 mm<sup>2</sup> typu H07RN-F odpovídající normám DIN 57282/57245 se zásuvkou chráněnou před postříkáním vodou. Svazky kabelů musí být úplně rozvinuty.



### POZOR!

Je zakázáno provádět jakoukoli samovolnou změnu nebo úpravu čerpadla.



### POZOR!

Nezapojujte čerpadla pokud jsou poškozena. Opravy musí být provedeny pouze v servisním středisku ALKO.



### POZOR!

Zařízení můžete zvednout a přenášet pouze za rukojet'. Nepoužívejte napájecí kabel k vytažení zástrčky z elektrické zásuvky.



### POZOR!

Odpojte čerpadlo před jakýmkoli údržbářským zákrokem, čištěním a opravou nebo v případě závady a vyjměte zástrčku napájecího kabelu z elektrické zásuvky. Chraňte zástrčku před vlhkem.



### POZOR!

Čerpadlo musí být používáno pouze k provozu, ke kterému je určeno. Před zapojením čerpadla se ujistěte, že:

- čerpadlo, napájecí kabel a zástrčka nebyly poškozeny.



### POZOR!

#### Nebezpečí poranění horkou vodou!

Při delším provozu (>10 min) proti uzavřené výtlačné straně se voda v čerpadle může silně zahřát.

Toto nebezpečí může nastat v důsledku:

- uzavřené výtlačné strany
- nedostatku vody v sacím potrubí
- neodborné instalace

V tomto případě:

- odpojte čerpadlo od sítě
- čerpadlo a vodu nechte vychladnout
- zkontrolujte hladinu vody na straně sání
- zkontrolujte těsnost vedení
- zkontrolujte instalaci
- čerpadlo znovu uveďte do provozu teprve po odstranění nedostatků

- Děti a osoby, které nejsou seznámeny s návodem k obsluze, nesmějí zařízení používat.

## UVEDENÍ DO PROVOZU

- Postavte čerpadlo na jistý, stabilní a perfektně vodorovný povrch.
- Ujistěte se, že čerpadlo je chráněno před deštěm a přímým proudem vody.

## Montáž sacího potrubí



### POZOR!

Určit délku sacího potrubí tak, aby čerpadlo nefungovalo nasucho. Nasávací potrubí musí být umístěno nejméně 30 cm pod hladinou vody.



### POZOR!

V případě vody znečištěné pískem je potřeba namontovat filtr (13) mezi nasávací potrubí a nasávací otvor. Filtr můžete zakoupit ve specializovaném obchodu.



Pokud je sací výška víc jak 4 metry musí být namontováno potrubí s průměrem větším než 1". Doporučujeme použití nasávacího souboru AL-KO (12) složeného z nasávacího potrubí, filtru a spodního ventilu (zpětný ventil). Nasávací soubor můžete zakoupit ve specializovaném obchodu.



Jestliže ho umístíte nad čerpadlo, mohli by se vytvořit vzduchové bubliny a čerpadlo by nasávalo vzduch.

1. Namontovat sací potrubí. Dobře utáhnout bez poškození závitu.
2. Umístíte sací potrubí tak aby stále vedlo vzhůru k čerpadlu.

### Montáž výtlačného potrubí

1. Našroubujte vsuvku se závitem (11) na výstupní otvor (3).
2. Našroubujte kolenové spojení (10) na vsuvku a natočte ho v požadovaném směru.
3. Upevněte potrubí na kolenové spojení. Vsuvka kolenového spojení může být uříznuta, aby se přizpůsobila zvolenému výtlačnému potrubí.
4. Otevřít všechny uzávěry na výtlačném potrubí (ventily, trysky apd.).

### Naplnění čerpadla



#### POZOR!

Čerpadlo musí být naplněno vodou až k přepadu před každým zapnutím, aby mohlo okamžitě nasávat. Fungováním nasucho by se mohlo čerpadlo závažně poškodit.

1. Odšroubovat plnicí zátku (2).
2. Nalít vodu do čerpadla až do jeho naplnění (8).
3. Zašroubovat plnicí zátku (2).

### Zapínání/vypínání čerpadla



#### POZOR!

Nenechte čerpadlo fungovat s uzavřeným nebo zablokovaným výtlačným potrubím.

1. Zasunout zástrčku napájecího kabelu do elektrické zásuvky.
2. Otevřít všechny uzávěry na přívodovém potrubí (ventily, trysky apd.).
3. Zapnout čerpadlo otočením spínače (6) do polohy ON.
4. Vypnout čerpadlo otočením spínače (6) do polohy OFF.

### PÉČE A ÚDRŽBA



#### POZOR!

Před jakýmkoliv údržbářským zákrokem nebo čištěním, čerpadlo musí být odpojeno od napájecí sítě. Vysunout zástrčku napájecího kabelu z elektrické zásuvky.

### Čištění čerpadla

Propláchnout čerpadlo čistou vodou po pumpování chlorované vody nebo vody zanechávající usazeniny.

### Odstranění ucpání čerpadla

Odstraňte ucpání podle následujících pokynů:

1. Odmontujte nasávací potrubí od nasávacího otvoru (1).
2. Napojit výtlačné potrubí na kohoutek vodu a proplachovat čerpadlo, dokud neodstraníte zábrany.
3. Před zapojením čerpadla se ujistěte, prostřednictvím krátkých zapínání a vypínání, že čerpadlo dobře funguje. Nedovolte, aby čerpadlo nasávalo vzduch.
4. Zapojit čerpadlo podle popisu.

### Ochrana proti zamrznutí



#### POZOR!

Čerpadlo a tlakovou hadici chraňte před mrazem. Čerpadlo a tlakovou hadici vyjměte z vody a uchraňte před mrazem, skladovat v suchu.

### Likvidace



**Vysloužilé přístroje, baterie nebo akumulátory nelikvidujte s domovním odpadem!**

Obal, přístroj a příslušenství jsou vyrobeny z recyklovatelného materiálu a likvidují se odpovídajícím způsobem.

## POMOC PŘI PORUCHÁCH

**POZOR!**

Před jakýmkoliv zákrokem k odstranění eventuálních závad, vytáhněte zástrčku z elektrické zásuvky.

Závada	Příčina	Odstranění závady
Motor nebeží	Oběžné kolo je zablokováno	Odstranit zábranu v nasávání. Propláchnout oběžné kolo pod proudem vody
	Termický spínač se vypnul	Počkejte, až termický spínač opět zapne čerpadlo. Dát pozor na maximální teplotu kapaliny. Nechat zkontrolovat čerpadlo
	Výpadek elektrické energie	Zkontrolujte jističe, nechte zkontrolovat přívod elektrického proudu specializovaným elektrikářem.
Motor beží, ale čerpadlo netlačí vodu	Úroveň vody příliš nízká	Ponořit nasávací potrubí do větší hloubky
	Vzduch v tělese čerpadla	Odstranit čerpadlo
	Čerpadlo nasává vzduch	Zkontrolujte všechna spojení a kryt filtru z hlediska těsnosti.
	Zábrana v nasávání	<b>NEBEZBEČÍ!</b> Nebezpečí poranění horkou vodou! Odstranit znečištění v nasávání
	Výtlačné potrubí uzavřeno	<b>NEBEZBEČÍ!</b> Nebezpečí poranění horkou vodou! Otevřít výtlačné potrubí
	Výtlačné potrubí ohnuto	Natáhnout výtlačné potrubí
Příliš nízké dopravované množství	Výtlačné potrubí ohnuto	Natáhnout výtlačné potrubí
	Průměr potrubí příliš malý	Použít větší výtlačné potrubí
	Zábrana v nasávání	Odstranit znečištění v nasávání
	Výtlačná výška příliš vysoká	Dát pozor na maximální výtlačnou výšku (viz Technické údaje)
	Výška nasávání příliš vysoká	Zkontrolovat výšku nasávání, dát pozor na maximální výšku nasávání (viz Technické údaje)



V případě neopravitelných závad Vás žádáme, abyste se obrátili na nejbližší Servisní službu klientů AL-KO.



**PROHLÁŠENÍ O SHODĚ ES**

Tímto prohlašujeme, že tento produkt, tato do oběhu daná verze, odpovídá požadavkům harmonizovaných směrnic EU, bezpečnostní standardy EU a standardy specifické pro tento produkt.

<b>Produkt</b> Čerpadlo, elektrická <b>Sériové číslo</b> G3013015	<b>Typ</b> JET 1300 INOX	<b>Výrobce</b> AL-KO Geräte GmbH Ichenhauser Str. 14 D-89359 Kötz
<b>Zmocněnec</b> Hr. Andreas Hedrich Ichenhauser Str. 14 D-89359 Kötz	<b>Směrnice EU</b> 2006/95/EG 2004/108/EG 2000/14/EG (13)	<b>Harmonizované normy</b> EN 60335-1 EN 60335-2-41 EN 60335-2-41/A2 EN 55014-1 EN 55014-1/A1 EN 55014-2 EN 61000-3-2 EN 61000-3-2/A1 EN 61000-3-2/A7 EN 61000-3-2/A4 EN 61000-3-3
Kötz, 26.08.2014 	<b>Hladina zvukového výkonu</b> EN ISO 3744 naměřená / garantovaná JET 1300 INOX 82/83 dB(A)	
Wolfgang Hergeth; Ma- naging Director		

**ZÁRUKA**

Případné materiálové nebo výrobní vady na přístroji odstraníme během zákonné promlčecí lhůty pro nároky na odstranění vad podle naší volby opravou nebo dodáním náhradního výrobku. Promlčecí lhůta je určena právem dané země, ve které byl přístroj zakoupen.

Náš příslib záruky platí jen v případě:

- řádné manipulace s přístrojem
- dodržování návodu k obsluze
- použití originálních náhradních dílů

Záruka zaniká v případě:

- pokusů o opravu přístroje
- technických úprav přístroje
- použití v rozporu s určením (např. komerčního nebo komunálního použití)

Ze záruky jsou vyloučeny:

- poškození nátěru způsobená běžným opotřebením
- díly podléhající opotřebením, které jsou označeny na seznamu náhradních dílů orámováním [xxx xxx (x)]
- Spalovací motory – pro ty platí vlastní záruční ustanovení příslušného výrobce motoru

Záruční doba počíná běžet dnem nákupu koncovým odběratelem. Určující je datum na originálním dokladu o koupi. V případě uplatnění záruky se prosím obraťte s tímto prohlášením o záruce a dokladem o koupi na svého prodejce nebo nejbližší autorizovaný zákaznický servis. Tímto příslibem záruky zůstávají zákonné nároky kupujícího na odstranění vady vůči prodávajícímu nedotčeny.

## PREKLAD ORIGINÁLNEHO NÁVODU NA POUŽITIE

### Obsah

O tomto návode.....	66
Popis výrobku.....	66
Rozsah dodávky.....	67
Bezpečnostné pokyny.....	67
Uvedenie do prevádzky.....	67
Údržba a ošetrovanie.....	68
Pomoc pri poruchách.....	70
Vyhlasenie o zhode - ES.....	71
Záruka.....	71

### O TOMTO NÁVODE

- Pred uvedením do prevádzky prečítajte túto dokumentáciu. Toto je predpokladom pre bezpečnú prácu a manipuláciu bez porúch.
- Dodržiavajte bezpečnostné a výstražné pokyny uvedené v tejto dokumentácii a na prístroji.
- Táto dokumentácia je trvalou súčasťou opísaného výrobku a pri predaji sa má odovzdať kupujúcemu spolu s výrobkom.

### Vysvetlenie značiek



#### POZOR!

Presným dodržiavaním týchto výstražných pokynov môžete zabrániť ublíženiu na zdraví a/ alebo vecným škodám.



Špeciálne pokyny pre lepšiu zrozumiteľnosť a manipuláciu.

### POPIS VÝROBKU

1	Nasávací otvor/napojenie na nasávacie potrubie
2	Plniaca zátka
3	výstupný otvor/napojenie na výtlačné potrubie
4	motor
5	napájací kábel
6	spínač ON/OFF

7	báza čerpadla
8	teleso čerpadla
9	vypúšťacia zátka
10	kolenové spojenie ( príslušenstvo )
11	fiting so závitom ( príslušenstvo )
12	nasávací sada AL-KO (príslušenstvo)
13	predfilter (príslušenstvo)

### Funkcia

Záhradné čerpadlo nasáva vodu sacím vedením priamo a ženie ju k výstupu čerpadla. Je ovládané vypínačom.

### Použitie v súlade s určením

Záhradné čerpadlo je určené pre súkromné používanie doma a na záhrade. Smie byť prevádzkované len v rámci obmedzení použitia podľa technických údajov.

Záhradné čerpadlo je vhodné na:

- zavlažovanie a polievanie,
- prečerpávanie a vyčerpávanie nádrží (napr. plaveckých bazénov),
- čerpanie vody zo studní, sudov na dažďovú vodu a cisterien.

Záhradné čerpadlo je vhodné výhradne na čerpanie nasledujúcich kvapalín:

- čistá voda, dažďová voda,
  - chlórovaná voda (napr. plavecké bazény),
- Iné alebo rozsiahlejšie používanie platí za v rozpore s určeným účelom.

### Možné chybné použitie

Záhradné čerpadlo nesmie byť používané v trvalej prevádzke. Nie je vhodné na čerpanie:

- pitnej vody,
- slanej vody,
- znečistenej vody,
- potravín,
- agresívnych médií, chemikálií,
- leptavých, horľavých, výbušných alebo plyných kvapalín,
- kvapalín s teplotou vyššou ako 35 °C,
- piesčitej vody a brúsnych kvapalín.

## ROZSAH DODÁVKY

### Tepelná ochrana

Prístroj je vybavený spínačom pre tepelnú ochranu, ktorý pri prehriatí vypne motor. Po vychladnutí sa v priebehu cca 15 – 20 minút čerpadlo opäť automaticky zapne.

## BEZPEČNOSTNÉ POKYNY



### POZOR!

Prístroj môžete zapojiť iba na elektrický rozvod zodpovedajúci normám DIN/VDE 0100, oddelenie 737, 738 a 702 (bázeňy). Pre zaistenie bezpečnosti sa musia nainštalovať istič vedení 10 A, ako aj núdzového vypínača poruchových prúdov s menovitým poruchovým prúdom 10/ 30 mA.



### POZOR!

Označenie na štítku s technickými údajmi, určujúcimi napätie v sieti a typ prúdu musí zodpovedať charakteristikám vášho elektrického rozvodu.



### POZOR!

Pokiaľ je treba predlžovacej šnúry, použite jedine predlžovací kábel 3x1,5 mm<sup>2</sup> typu H07RN-F zodpovedajúci normám DIN 57282/57245 sa zásuvkou chránenou pred prúdom vody. Zväzky káblov musia byť úplne rozvinuté.



### POZOR!

Je zakázané prevádzať akúkoľvek samovoľnú zmenu alebo úpravu prístroja.



### POZOR!

Poškodené prístroje sa nesmú prevádzkovať. Opravy musia byť vykonané iba v našich servisných dielňach.



### POZOR!

Prístroj sa nesmie zdvíhať, prepravovať ani upevňovať na napájacom kábli. Nepoužívajte napájací kábel na vytiahnutie zástrčky z elektrickej zásuvky.



### POZOR!

Pred akýmkoľvek údržbárskym zákrokom, čistením a opravou alebo v prípade poruchy vždy vytiahnite sieťovú zástrčku. Chráňte zástrčku pred vlhkom.



### POZOR!

Prístroj musí byť používaný iba na prevádzku, na ktorú je určený. Pred použitím sa uistite, že:

- prístroj, napájací kábel a zástrčka nie sú poškodené.



### POZOR!

#### Nebezpečenstvo poranenia horúcou vodou!

Pri dlhšom používaní (>10 min) proti zavretej výtláčnej strane sa môže voda v čerpadle silno zohriať.

Toto nebezpečenstvo môže vzniknúť z dôvodu:

- zavretej výtláčnej strany
- nedostatku vody v sacom potrubí
- neodbornej inštalácie

V takom prípade:

- odpojte čerpadlo od napätia
- čerpadlo a vodu nechajte vychladnúť
- skontrolujte hladinu vody na sacjej strane
- skontrolujte tesnosť vedení
- skontrolujte inštaláciu
- čerpadlo uveďte do prevádzky až po odstránení závad

- Deti a iné osoby, ktoré nie sú oboznámené s návodom na obsluhu, prístroj nesmú používať

## UVEDENIE DO PREVÁDZKY

- Postavte čerpadlo na rovný, istý, stabilný a vodorovný povrch.
- Presvedčte sa, či je čerpadlo chránené pred dažďom a priamym vodným prúdom.

## Montáž nasávacieho potrubia



### POZOR!

Určiť dĺžku nasávacieho potrubia tak, aby čerpadlo nefungovalo nasucho. Nasávacie potrubie musí byť umiestnené najmenej 30 cm pod hladinou vody.



### POZOR!

V prípade vody znečistenej pieskom je treba namontovať filter (13) medzi nasávacie potrubie a nasávací otvor. Filter možno zakúpiť v špecializovanej predajni.



Pokiaľ je nasávacia výška viac ako 4 metre musí byť namontované potrubie s priemerom väčším než 1". Doporučujeme použitie nasávacieho súboru AL-KO (12) zloženého z nasávacieho potrubia, filtru a spodného ventilu (spätný ventil). Nasávací súbor môžete zakúpiť v špecializovanom obchode.



Ak ho umiestnite nad čerpadlo, mohli by sa vytvoriť vzduchové bubliny a čerpadlo by nasávalo vzduch.

1. Namontovať nasávacie potrubie, dobre utiahnuť bez poškodenia závitů.
2. Umiestniť nasávacie potrubie pod čerpadlo.

## Montáž výtláčného potrubia

1. Zaskrutkujte fitting so závitom (11) na prírodný otvor (3).
2. Zaskrutkujte kolenové spojenie (10) na fitting a natočte ho v požadovanom smere.
3. Upevnite potrubie na kolenové spojenie. Fitting kolenového spojenia môže byť skrátený, aby sa prispôbil na priemeru zvoleného potrubia.
4. Otvoriť všetky uzávery na výtláčnom potrubí (ventily, trysky apod.).

## Naplnenie čerpadla



### POZOR!

Čerpadlo musí byť naplnené vodou až k prepadu pred každým zapnutím, aby mohlo okamžite nasávať. Fungovaním nasucho by sa mohlo čerpadlo závažne poškodiť.

1. Odskrutkovať plniacu zátku (2),
2. Naplniť vodu cez plniacu otvor, až bude teleso čerpadla (8) naplnené.
3. Zaskrutkovať plniacu zátku (2).

## Zapínanie/vypínanie čerpadla



### POZOR!

Nenechajte čerpadlo fungovať s uzavretým alebo zablokovaným výtláčnym potrubím.

1. Zasuňte zástrčku napájacieho kábla do elektrickej zásuvky.
2. Otvoriť všetky uzávery na prírodovom potrubí (ventily, trysky apod.).
3. Zapnúť čerpadlo otočením spínača (6) do polohy ON.
4. Vypnúť čerpadlo otočením spínača (6) do polohy OFF.

## ÚDRŽBA A OŠETROVANIE



### POZOR!

Pred akýmkoľvek údržbárskym zákrokom alebo čistením, čerpadlo musí byť odpojené od napájacej siete. Vysunúť zástrčku napájacieho kábla z elektrickej zásuvky.

## Čistenie čerpadla

Prepláchnuť čerpadlo čistou vodou po pumpovaní chlóranej vody alebo vody zanechávajúcej usadeniny.

## Odstránenie zapchatiť čerpadla

Odstráňte upchatie podľa nasledujúcich pokynov:

1. Odmontujte nasávacie potrubie od nasávacieho otvoru (1).
2. Napojte výtláčne potrubie na kohútik vodu a preplachujte čerpadlo, dokiaľ neodstránite zábrany.
3. Pred zapojením čerpadla sa uistite, prostredníctvom krátkych zapínaní a vypínaní, že čerpadlo dobre funguje. Nedovoľte, aby čerpadlo nasávalo vzduch.
4. Zapojiť čerpadlo podľa popisu.

## Ochrana pred mrazom



### **POZOR!**

Čerpadlo a tlakové potrubie chráňte pred mrazom. Čerpadlo a tlakové potrubie v prípade potreby vyprázdňte a uschovajte na mieste chránenom pred mrazom.

## Likvidácia



**Opatrované prístroje, batérie alebo akumulátory nelikvidujte s komunálnym odpadom!**

Obal, zariadenie a príslušenstvo sú vyrobené z recyklovateľných materiálov a je nutné ich vhodne zlikvidovať.

## POMOC PRI PORUCHÁCH

**POZOR!**

Pred akýmkoľvek zákrokom na odstránenie eventuálnych závad, vytiahnite zástrčku z elektrickej zásuvky.

Závada	Príčina	Odstránenie závady
Motor nebeží	Obežné koleso je zablokované	Vyčistiť čerpadlo
	Tepelný spínač sa vypol	Počkajte kým tepelný spínač opäť zapne čerpadlo. Dať pozor na maximálnu teplotu kvapaliny. Nechať skontrolovať čerpadlo.
	Výpadok elektrickej energie	Nechajte skontrolovať prívod elektrického prúdu špecializovaným elektrikárom.
Motor beží, ale čerpadlo netlačí vodu	Úroveň vody príliš nízka	Ponorit' nasávacie potrubie do väčšej hĺbky
	Zábrana v nasávaní	Odstrániť znečistenie v nasávaní
	Čerpadlo nasáva vzduch	Skontrolovať tesnosť všetkých pripojení a veka filtra
	Výtlačné potrubie ohnuté	<b>NEBEZPEČENSTVO!</b> Nebezpečenstvo poranenia horúcou vodou! Natiahnuť výtlačné potrubie
	Vzduch v telese čerpadla	<b>NEBEZPEČENSTVO!</b> Nebezpečenstvo poranenia horúcou vodou! Naplniť čerpadlo
	Výtlačné potrubie uzavreté	Otvoriť výtlačné potrubie
Príliš nízke dopravované množstvo	Zábrana v nasávaní	Otvoriť výtlačné potrubie
	Príliš veľká sacia výška	Vyčistiť nasávanie
	Malý priemer potrubia( hadice )	Znížiť saciu výšku
	Nadmierna výška pom-povania	Použiť výtlačné potrubie (hadicu) s väčším priemerom
	Príliš vysoká výtlačná výška	Znížiť výtlačnú výšku



V prípade neopraviteľných závad Vás žiadame , aby ste sa obrátili na najbližšie servisné stredisko AL-KO.

**VYHLÁSENIE O ZHODE - ES**

Týmto vyhlasujeme, že tento výrobok v prevedení, ktoré sme uvedli do prevádzky, zodpovedá požiadavkám harmonizovaných smerníc EÚ, bezpečnostných noriem EÚ a noriem platných pre tento výrobok.

**Výrobok**

Čerpadlo elektrické

**Výrobné číslo**

G3013015

**Typ**

JET 1300 INOX

**Výrobca**

AL-KO Geräte GmbH

Ichenhauser Str. 14

D-89359 Kötz

**Splnomocnenec**

Hr. Andreas Hedrich

Ichenhauser Str. 14

D-89359 Kötz

Kötz, 26.08.2014



Wolfgang Hergeth; Ma-  
naging Director

**Smernice EÚ**

2006/95/EG

2004/108/EG

2000/14/EG (13)

**Hlučnosť**

EN ISO 3744

nameraná / zaručená

JET 1300 INOX

82/83 dB(A)

**Harmonizované normy**

EN 60335-1

EN 60335-2-41

EN 60335-2-41/A2

EN 55014-1

EN 55014-1/A1

EN 55014-2

EN 61000-3-2

EN 61000-3-2/A1

EN 61000-3-2/A7

EN 61000-3-2/A4

EN 61000-3-3

**ZÁRUKA**

Prípadné chyby materiálu alebo výrobné chyby na prístroji odstránime počas zákonnej premičacej lehoty pre nároky na odstránenie chyby podľa našej voľby opravou alebo náhradným dodaním. Premičacia lehota sa určuje vždy podľa legislatívy krajiny, v ktorej bol prístroj kúpený.

Záruku poskytujeme len pri:

- odbornej manipulácii s prístrojom,
- dodržiavaní návodu na obsluhu,
- používaní originálnych náhradných dielov

Záruka zaniká pri:

- pokusoch o opravu prístroja,
- technických zmenách na prístroji,
- používaní prístroja v rozpore s jeho určením (napr. na priemyselné alebo komunálne účely).

Záruka sa nevzťahuje na:

- poškodenia laku, ktoré sa vždy považujú za bežné opotrebovanie,
- diely podliehajúce rýchlemu opotrebovaniu, ktoré sú v zozname náhradných dielov označené rámčekom [xxx xxx (x)]
- spaľovacie motory – pre ne platia samostatné záručné podmienky príslušného výrobcu motorov

Záručná doba začína plynúť dňom kúpy prostredníctvom prvého odberateľa. Rozhodujúci je dátum na origináлом doklade o kúpe. V prípade uplatňovania nároku na poskytnutie záruky sa obráťte s týmto vyhlásením o záruke a dokladom o kúpe na vášho predajcu alebo na najbližší autorizovaný zákaznícky servis. Týmto záručnými podmienkami zostávajú zákonné nároky kupujúceho na odstránenie chýb voči predávajúcemu nedotknuté.

## AZ EREDETI HASZNÁLATI UTASÍTÁS FORDÍTÁSA

### Tartalomjegyzék

A kézikönyvről.....	72
Termékleírás.....	72
Szállítás terjedelme.....	73
Biztonsági utasítások.....	73
Üzembe helyezés.....	74
Karbantartás és ápolás.....	74
Hibaelhárítás.....	76
EU megfeleléségi nyilatkozat.....	78
Garancia.....	78

### A KÉZIKÖNYVRŐL

- Az üzembe helyezés előtt olvassa át ezt a dokumentumot. Ez a zavarmentes munkavégzés és a hibamentes kezelés feltétele.
- Ügyeljen a kézikönyvben és a terméken található biztonsági előírásokra és figyelmeztető utalásokra.
- Ez a dokumentáció a benne leírt termék kötelező tartozéka, és a termék eladása esetén át kell adni a vásárlónak.

### Jelmagyarázat



#### FIGYELEM!

A jelen figyelmeztető utasítások pontos betartásával kerülheti el a személyi sérülést és / vagy vagyoni kárt.



Különleges információk a jobb érthetőség és kezelés érdekében.

### TERMÉKLEÍRÁS

1	Szívócsonk/szívóvezeték csatlakozása
2	Töltőcsonk
3	Nyomócsonk/nyomóvezeték csatlakozása
4	Motorvédő borítás
5	Tápvezeték
6	ON/OFF kapcsoló
7	Szivattyúalap
8	Szivattyúhenger

9	Ürítő dugó
10	Könyökcső csatlakozó (nem alap tartozék. Külön megvásárolható)
11	Menetes csökötés (nem alap tartozék. Külön megvásárolható)
12	AL-KO szívógarnitúra (nem alap tartozék. Külön megvásárolható)
13	Szűrő (nem alap tartozék. Külön megvásárolható)

### Működés

A kerti szivattyú a szívócsövön keresztül vezet szív, majd a nyomócsonkhoz szállítja. A szivattyú egy be-/kikapcsolóval működtethető.

### Rendeltetésszerű használat

A kerti szivattyú kizárólag magánháztartásokban és kertekben történő használatra készült. Üzemeltetése csak a műszaki adatok között megadott tartományokban engedélyezett.

A kerti szivattyú használható:

- Öntözéshez és locsoláshoz
- Tartályok (például úszómedencék) át- és kiszivattyúzásához
- Vízvételezéshez kutakból, esővíztároló-hordókból és ciszternákból

A kerti szivattyú kizárólag az alábbi folyadékok szállítására használható:

- tiszta víz, esővíz,
- klórtartalmú víz (például úszómedencék esetében),

Amennyiben egyéb, vagy a megadott előírásoknak nem megfelelő folyadékokhoz használja a berendezést, az nem rendeltetésszerű használatnak számít.

### Lehetséges hibás használat

A kerti szivattyút tilos tartósan üzemeltetni. Nem alkalmas az alábbi folyadékok szállítására:

- ivóvíz,
- sós víz,
- szennyvíz,
- élelmiszerek,
- agresszív anyagok, vegyi anyagok,
- maró, éghető, robbanásveszélyes és gázképző folyadékok,



- 35 °C-nál magasabb hőmérsékletű folyadékok,
- homoktartalmú, illetve súroló hatású folyadékok.

## SZÁLLÍTÁS TERJEDELME

### Hővédelem

A berendezést hővédelmi szabályozó kapcsolóval szerelték fel, amely túlhevülés esetén lekapcsolja a motort. Kb. 15-20 perc után a gép lehűl, és a szivattyú automatikusan ismét bekapcsol.

## BIZTONSÁGI UTASÍTÁSOK



### FIGYELEM!

A szivattyút kizárólag olyan elektromos berendezésről szabad működtetni, amely megfelel a DIN/VDE 0100 szabvány 737, 738 és 702 (medencék esetén) szakaszai előírásainak. Biztonsági okokból kifolyólag bizonyosodjon meg, hogy be legyen szerelve egy 10 A-es életmentő kapcsoló, valamint egy védőkapcsoló zárlati áramhoz, 10/30 mA-es névleges zárlati árammal.



### FIGYELEM!

A műszaki fémtáblán feltüntetett hálózati feszültségre és áramtípusra vonatkozó adatoknak meg kell egyezniük az Ön elektromos berendezésének adataival.



### FIGYELEM!

Ha hosszabbítókra szükség van, kizárólag a DIN 57282/57245-nek megfelelő, H07RN-F típusú, 3x1,5 mm<sup>2</sup>-es hosszabbítóvezetékét alkalmazzon, egy, a víz kifröccsenése ellen védett konnectorral.



### FIGYELEM!

Tilos a szivattyún bármilyen önkényes változtatást illetve módosítást elvégezni.



### FIGYELEM!

Ne indítsa be a szivattyút, ha meg van hibásodva. A javításokat kizárólag az ALKO szervizzel végeztesse el.



### FIGYELEM!

A készülék felemelésére és szállítására kizárólag a fogantyút használja. Ne használja a tápvezetékét a dugaszolóznak a konnectorból való kihúzására.



### FIGYELEM!

Kapcsolja le a hálózatról a szivattyú karbantartási, tisztítási és javítási munkálatok elvégzése előtt, vagy bármilyen rendellenesség esetén, és húzza ki a tápvezeték dugaszolóját a konnectorból. Védje a dugaszolót a nedvességtől.



### FIGYELEM!

A szivattyút kizárólag rendeltetésének megfelelően szabad felhasználni. A szivattyú üzembe helyezése előtt bizonyosodjon meg, hogy:

- a szivattyú, a tápvezeték és a dugaszoló ne legyen megkárosodva



### FIGYELEM!

#### A forró víz sérülést okozhat!

Ha hosszan működteti a készüléket (>10 perc) úgy, hogy a nyomóoldal le van zárva, a víz erősen felmelegedhet a szivattyúban.

Ez a veszély fennáll:

- ha a nyomóoldal le van zárva
- ha a szívóoldalon vízhiány van
- ha szakszerűtlen a felszerelés

Ebben az esetben:

- Válassza le a szivattyút a hálózatról
- Hagyja lehűlni a szivattyút és a vizet
- Ellenőrizze a vízszintet a szívóoldalon
- Ellenőrizze a vezetékek tömítettségét
- Ellenőrizze a felszerelést
- A szivattyút csak a hiba elhárítása után helyezze ismét üzembe

- Gyerekek és olyan személyek, akik a kezelési utasítást nem ismerik, a készüléket nem használhatják.

## ÜZEMBE HELYEZÉS

- Helyezze a szivattyút egy sík, biztonságos, stabil és tökéletesen vízszintes felületre.
- Bizonyosodjon meg, hogy a szivattyú védve legyen közvetlen esőtől és vízsugaraktól.

### A szívóvezeték összeszerelése



#### FIGYELEM!

Oly módon állapítsa meg a szívóvezeték hosszát, hogy a szivattyú ne forogjon üresen. A szívóvezetéknek legalább 30 cm-rel a víz szintje alatt kell lennie.



#### FIGYELEM!

Homokos víz esetén fel kell szerelni egy szűrőt (13) a szívóvezeték és a szívócsanak közé. A szűrő beszerezhető a helyi szaküzletben.



Négy métert meghaladó szívómagasság esetén egy 1 collnál nagyobb átmérőjű szívóvezetékkel kell beszerezni. Ajánlott egy ALKO szívógarnitúra (12) felhasználása, mely szívóvezetékéből, szűrőből és fenékszelepből (visszatérésgátló szelepből) áll. A szívógarnitúra beszerezhető a helyi szaküzletben.



Abban az esetben, ha a szivattyú felett lenne elhelyezve, levegőbuborékok alakulnának ki és a szivattyú levegőt szívna be.

1. Szerelje fel a szívóvezetékét. Bizonyosodjon meg, hogy jól meg legyen szorítva, anélkül, hogy megsértené a csavarmentezést.
2. Umíestniť nasávacie potrubie pod čerpadlo.

### A nyomóvezeték felszerelése

1. Csavarja a csőkötést (11) a nyomócsanokra (3).
2. Csavarja a könyökcső csatlakozót (10) a csőkötésre, és fordítsa a kívánt irányba.
3. Erősítse a csővezetékét a könyökcső csatlakozóhoz. A könyökcső csatlakozó csőkötését meg lehet rövidíteni, hogy a választott csővezeték csatlakozójának megfelelően.
4. Nyissa ki a nyomóvezeték összes elzáró szelelvényét (szelepek, fűvókák, stb...).

### A szivattyú feltöltése



#### FIGYELEM!

A szivattyút minden beindítás előtt a túlfolyócsőig fel kell tölteni vízzel, az azonnali felszívás lehetővé tétele érdekében. A szárazon való működés komolyan károsítja a szivattyút.

1. Nyissa ki a töltőcsanokot (2).
2. Öntsön vizet a nyílásba, amíg a szivattyúhenger (8) fel nem töltődik.
3. Csavarja vissza a töltőcsanokot (2).

### A szivattyú beindítása/leállítás



#### FIGYELEM!

Ne működtesse a szivattyút lezárt vagy elakadt nyomóvezetékkel.

1. Dugja be a tápvezeték dugaszolóját a konnektorból.
2. Nyissa ki a nyomóvezeték összes elzáró szelelvényét (szelepek, fűvókák, stb...).
3. A kapcsolót (6) az ON-ra állítva indítsa be a szivattyút.
4. A kapcsolót (6) az OFF-ra állítva állítsa le a szivattyút.

## KARBANTARTÁS ÉS ÁPOLÁS



#### FIGYELEM!

Bármilyen karbantartási és tisztítási művelet elvégzése előtt a szivattyút le kell kapcsolni a táphálózatról. Húzza ki a tápvezeték dugaszolóját a konnektorból.

### A szivattyú tisztítása

Öblítse át a szivattyút tiszta vízzel, miután klórtartalmú, vagy üledéket hagyó vizet szivattyúzott.

### A dugulások eltávolítása

Távolítsa el a szivattyú eldugulásait az alábbiak szerint:

1. Vegye le a szívóvezetékét a szívócsanokról (1).
2. A nyomóvezetékét kösse rá a vízcsapra, és addig folyassa a vizet a szivattyúhengerbe, amíg az eldugulás meg nem szűnik.
3. Mielőtt újraindítaná a szivattyút, bizonyosodjon meg, hogy jól forogjon, rövid bekapcsolásokon keresztül. Ne engedje meg, hogy a szivattyú levegőt szívjon be.
4. A leírt módon indítsa újra a készüléket.

## Fagyvédelem



### FIGYELEM!

Óvja a szivattyút és a nyomóvezetéket a fagytól. Szükség esetén ürítse ki a nyomóvezetékét és a szivattyút és tárolja fagymentes helyen.

## Hulladékkezelés



**A használaton kívüli berendezéseket, elemeket és akkumulátorokat ne helyezze a háztartási hulladék közé!**

A csomagolás, a gép és a tartozékok újrahasznosítható anyagokból készültek, ezért ennek megfelelően kell elvégezni a hulladékkezelésüket.

## HIBAELEHÁRÍTÁS

**FIGYELEM!**

Estleges rendellenességek megszüntetésére irányuló bármilyen beavatkozás elvégzése előtt húzza ki a szivattyú dugaszolóját a konnektorból.

Probléma	Ok	Megoldás
A motor nem forog	A járókerék elakadt	Távolítsa el a dugulást a szívóoldalon. Tisztítsa meg a járókereket erős vízszaggal.
	A hőérzékeny kapcsoló kikapcsolt	Várja meg, hogy a hőérzékeny kapcsoló újraindítsa a szivattyút. Ügyeljen a folyadék maximális hőmérsékletére. Ellenőriztesse a szivattyút.
	Nincs hálózati feszültség	Ellenőrizze a biztonsági kapcsolókat, ellenőriztesse az árambetáplálást egy villanyszerelővel.
A szivattyú forog, de nem szolgáltat folyadékot	A vízszint túl alacsony	Süllyessze mélyebbre a szívóvezetékét
	Levegő van a szivattyúhengerben	Töltse fel a szivattyút
	A szivattyú levegőt szív	Ellenőrizze a csökötések és a szűrőfedél tömítettségét
	A szívóvezeték eldugult	<b>VESZÉLY!</b> A forró víz sérülést okozhat! Távolítsa el a szennyeződést a szívóvezetékéről
	A nyomóvezeték le van zárva	<b>VESZÉLY!</b> A forró víz sérülést okozhat! Nyissa ki a nyomóvezetékét
	A nyomóvezeték elhajlott	Egyenesítse ki a nyomóvezetékét
Túl kicsi hozam	A nyomóvezeték elhajlott	Egyenesítse ki a nyomóvezetékét
	A vezeték átmérője túl kicsi	Használjon nagyobb nyomóvezetékét
	A szívóvezeték eldugult	Távolítsa el a szennyeződést a szívóvezetékéről
	Túl nagy szintkülönbség	Figyeljen a maximális szintkülönbségre (Műszaki adatok)
	Túl nagy szívómagasság	Ellenőrizze a szívómagasságot és figyeljen a maximális szívómagasságra (Műszaki adatok)



Nem kiküszöbölhető rendellenességek esetén legyen szíves a legközelebbi AL-KO szervízhez fordulni.

## EU MEGFELELŐSÉGI NYILATKOZAT

Kijelentjük, hogy ez a termék jelen állapotában megfelel a harmonizált EU-orányelvekben, EU biztonsági szabványokban és a termékre vonatkozó szabványokban megfogalmazott követelményeknek.

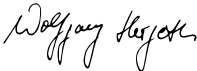
<b>Termék</b> Elektromotoros fűnyírógép <b>Gyártási szám</b> G3013015	<b>Typ</b> JET 1300 INOX	<b>Gyártó</b> AL-KO Geräte GmbH Ichenhauser Str. 14 D-89359 Kötz
<b>Meghatalmazott</b> Hr. Andreas Hedrich Ichenhauser Str. 14 D-89359 Kötz	<b>EU-irányelvek</b> 2006/95/EG 2004/108/EG 2000/14/EG (13)	<b>Harmonizált szabványok</b> EN 60335-1 EN 60335-2-41 EN 60335-2-41/A2 EN 55014-1 EN 55014-1/A1 EN 55014-2 EN 61000-3-2 EN 61000-3-2/A1 EN 61000-3-2/A7 EN 61000-3-2/A4 EN 61000-3-3
Kötz, 26.08.2014 	<b>Zajnyomásszint</b> EN ISO 3744 mért / garantált JET 1300 INOX 82/83 dB(A)	
Wolfgang Hergeth; Managing Director		

## GARANCIA

A berendezés esetleges anyag- és gyártási hibáinak kiküszöbölése javítással vagy alkatrészcserevel történik a törvényben előírt jótállási időn belül. A jótállás lejáratának határidejét azon ország jogrendszere határozza meg, ahol berendezést megvásárolták.

A garancia kizárólag akkor érvényes, ha:

- betartja az ebben a kezelési útmutatóban leírtakat,
- szakszerűen használja a berendezést,
- csak eredeti pótalkatrészeket használ.

A garancia nem érvényes:

- önkényes szerelési próbálkozások,
- önkényes műszaki módosítások,
- nem rendeltetésszerű használat esetén.

A garancia nem vonatkozik:

- a használatból eredő festékhibákra,
- a kopó alkatrészekre, amelyek a pótalkatrész-katalógusban be annak keretezve [xxx xxx (x)]
- belső égésű motorokra (ezekre a mindenkori motorgyártó cég garanciára vonatkozó rendelkezése érvényes).

A garancia az első végfelhasználó vásárlásától lép életbe. Az időpont meghatározásakor a fizetési bizonylaton szereplő dátum a mérvadó. A garanciajeggyel és az eredeti fizetési bizonylattal forduljon a szakkereskedéshez vagy a legközelebbi hivatalos ügyfélszolgálathoz. A vevő eladóval szembeni jogainak törvényes érvényesítési lehetőségeit a jelen nyilatkozat nem befolyásolja.

**OVERSÆTTELSE AF ORIGINAL BRUGSANVISNING****Indholdsfortegnelse**

Om denne vejledning.....	79
Produktbeskrivelse.....	79
Leveringsomfang.....	79
Sikkerhedsanvisninger.....	80
Ibrugtagning.....	80
Vedligeholdelse og service.....	81
Hjælp ved fejl.....	82
EF-overensstemmelseserklæring.....	83
Garanti.....	83

**OM DENNE VEJLEDNING**

- Læs denne dokumentation igennem før idrifttagning. Det er en forudsætning for sikkert arbejde og fejlfri håndtering.
- Overhold sikkerheds- og advarselshenvisningerne i denne dokumentation og på produktet.
- Overhold sikkerheds- og advarselshenvisningerne i denne dokumentation og på produktet.

**Tegnforklaring****NB!**

Følges disse advarselsanvisninger, nøje kan person- og/eller tingskader undgås.



Særlige anvisninger for bedre forståelse og håndtering.

**PRODUKTBEKRIVELSE**

1	Pumpeindløb/sugeslangetilslutning
2	Påfyldningsskrue
3	Pumpeudløb/trykslangetilslutning
4	Motorhus
5	El-ledning
6	Tænd-/slukkontakt
7	Sugeenhed
8	Pumpehus

9	Bundskrue
10	Vinkelstykke med pakning (tilbehør)
11	Tilslutningsstykke med gevind (tilbehør)
12	AL-KO-sugesæt (tilbehør)
13	Filter (tilbehør)

**Funktion**

Havepumpen suger vandet igennem sugeledningen og transporterer det hen til pumpeudgangen. Den betjenes med en tænd-/sluk-knap.

**Korrekt anvendelse**

Havepumpen er beregnet til privat brug i hus og have. Den må kun betjenes inden for dens anvendelsesgrænser iht. de tekniske data.

Havepumpen er velegnet til:

- Vanding og overgydning
- Om- og udpumpning af beholdere (f.eks. svømmebassiner)
- Pumpe vand op af brønde og regnvandstønder og cisterner.

Havepumpen er kun egnet til at pumpe følgende væsker:

- Rent vand, regnvand
- Klorholdigt vand (f.eks. svømmebassiner)

En anden anvendelse eller en anvendelse, der går ud over den beskrevne, anses for at være ikke-bestemmelsesmæssig.

**Mulig fejlanvendelse**

Havepumperne må ikke bruges i permanentdrift. De er ikke velegnede til pumpning af:

- Drikkevand
- Saltvand
- Spildevand
- Levnedsmidler
- Aggressive medier, kemikalier
- Ætsende, brændbare, eksplosive eller gas-sende væsker
- Væsker, der er varmere end 35 °C.
- Sandholdigt vand og abrasive væsker.

**LEVERINGSOMFANG****Termobeskyttelse**

Enheden er udstyret med en termobeskyttelse, der frakobler motoren, hvis den overophedes. Ef-

ter en kort afkølingsfase på ca. 15 - 20 minutter kobler pumpen automatisk til igen.

## SIKKERHEDSANVISNINGER



### NB!

Pumpeautomaten må kun tilsluttes elektriske installationer, som opfylder DIN/VDE 0100, del 737, 738 og 702 (swimmingpools, havebassiner). Pumpen må kun tilsluttes til forskriftsmæssig installeret sikkerhedskontakt. Sikring mindst 10 A. Desuden skal der være installeret et fejlstrømsrelæ med udløserstrøm på 10/30 mA.



### NB!

Oplysningerne vedrørende netspænding og strømtype på pumpens mærkeplade skal passe med de data, der er oplyst for dit strømforsyningsnet.



### NB!

Anvend kun forlængerledninger på 3 x 1,5 mm<sup>2</sup> af kvaliteten H07RN-F i henhold til DIN 57282/57245 med stænk-vandsbeskyttet stik. Kabeltromler skal altid være rullet helt ud.



### NB!

Enhver form for ændring eller ombygning af pumpen er forbudt.



### NB!

Beskadigede apparater må ikke anvendes. Reparationer må kun udføres af vores serviceafdeling.



### NB!

Enheden må aldrig løftes i, transporteres, eller fastgøres med netledningen. Anvend ikke ledningen til at trække stikket ud af kontakten.



### NB!

Fjern altid stikket fra kontakten når pumpen efterses og ved driftsforstyrrelser. Beskyt stikket imod fugt.



### NB!

Enheden må kun anvendes efter bestemmelserne. Før pumpen tages i brug vær da sikker på, at

- pumpeautomat, reservoir, netledning og stikkontakt ikke er beskadiget.



### NB!

#### Fare for kvæstelse pga. varmt vand!

Ved længere tids drift (> 10 min) mod den lukkede trykside kan vandet blive kraftigt opvarmet i pumpen.

Denne fare kan opstå ved:

- lukket trykside
- vandmangel i sugeledningen
- ukorrekt installation

I dette tilfælde:

- Adskil pumpen fra nettet
- Lad pumpe og vand afkøle
- Kontrollér vandniveauet på sugesiden
- Kontrollér ledningerne for tæthed
- Kontrollér installationen
- Tag først pumpen i drift igen efter fejlhjælpsningen

- Børn og andre personer, der ikke har kendskab til brugsanvisningen, må ikke anvende maskinen.

## IBRUGTAGNING

- Havepumpen sættes på et fast, plant og vandret underlag.
- Sørg for at pumpen er beskyttet mod regn og direkte vandstråle.

## Montering af sugeslange



### NB!

En tilstrækkelig lang slange vælges, således at apparatet ikke suger luft og dermed løber tør. Slangen skal ligge mindst 30 cm under vandoverfladen i væsken, som skal pumpes.



**NB!**

Ved pumpning af sandholdigt vand skal der indsættes et filter (13) mellem sugeslangen og pumpeindløb. Filteret fås hos forhandleren.



Ved en opsuigningsdybde på mere end 4 m bør der anvendes en sugeslange med en diameter større end 1". Desuden anbefaler vi at anvende AL-KO-sugeslangesæt (12) komplet med kontraventil. Spørg forhandleren.



Hvis sugeslangen placeres højere end pumpen, vil der dannes luftbobler i slangen, og pumpen vil suge luft.

1. Fastgør sugeslangen. Sørg også her for at alle tilslutninger er tætte, men undgå at beskædige gevindtet.
2. Placér sugeslangen lavere end husvandværket.

**Montering af trykslange**

1. Skru tilslutningsstykket med gevind (11) på pumpeudløb (3).
2. Fastgør vinkelstykket med pakning (10) til tilslutningsstykket og drej denne i den ønskede retning.
3. Fastgør slange til vinkelstykket (10) og forbindelsen kan tilskæres så den passer til slangediameteren.
4. Sørg for at der er gennemløb. (Åbn alle ventiler, sprayers etc.).

**Ibrugtagning****NB!**

Før pumpen tages i brug første gang, fyldes pumpen gennem pumpeindløbet til væsken løber over, således at pumpen suger væske med det samme. Tør-sugning ødelægger pumpen.

1. Påfyldningsskruen fjernes (2).
2. Fyld vand i indtil pumpekammeret (8) er fyldt.
3. Isæt påfyldningsskruen (2) og spænd den.

**Til- og frakobling af pumpe****NB!**

Sørg for at pumpen ikke kører med tilstoppet eller på anden vis blokeret slange.

1. Sæt el-ledningen i stikkontakten.
2. Sørg for at der er gennemløb. (Åbn alle ventiler, sprayers etc.)
3. Start pumpen ved at tænde på kontakten (6)
4. Stands pumpen ved at slukke på kontakten (6).

**VEDLIGEHOLDELSE OG SERVICE****NB!**

Før vedligeholdelsesarbejder foretages på pumpen, skal det sikres, at pumpen ikke er tilsluttet nettet (fjern netstikket og sørg for at pumpen ikke på nogen måde uforvarende kan kobles til igen!)

**Skylle pumpen**

Efter pumpning af klorholdigt vand eller væsker, som efterlader rester, skal pumpen skylles godt igennem med klart vand.

**Fjerne tilstopning**

Hvis husvandværket skulle blive tilstoppet, således at det ikke kan suge eller pumpe, fjernes tilstopningen, som følger:

1. Afmonter sugeslangen fra pumpeindløb (1).
2. Tilslut blot trykslangen til vandhanen og lad vandet løbe gennem pumpen indtil tilstopningen er skyllet ud.
3. Mens vandet løber, tændes flere gange for pumpen i ca. 2 sekunder. Pumpen må ikke suge luft.
4. Når pumpen kører problemfrit, kan normal drift genoptages.

**Frostsikring****NB!**

Pumpen og trykledningen skal frostsikres. Det gøres ved at tømme pumpen og trykledningen og opbevare dem frostsikkert.

**Bortskaffelse**

**Udtjente apparater, batterier og genopladelige batterier må ikke bortskaffes med det almindelige husholdningsaffald!**

Emballage, maskine og tilbehør er fremstillet af genanvendelige materialer og skal bortskaffes på behørig vis.

## HJÆLP VED FEJL

**NB!**

Før alle fejlsøgninger påbegyndes, skal netstikket altid være trukket ud.

Problem	Årsag	Afhjælpning
Motoren kører ikke	Pumpehjulet blokeret	Fjern tilsmudsningen. Rengør pumpehjulet med en vandstråle.
	Pumpen slukker pga overophedning (Termosikring)	Vent til sikringen automatisk slår pumpen til igen. Få pumpen tjekket. Væskens temperatur må ikke vedvarende overstige +35° C.
	Ingen strøm	Få en elektriker til at tjekke strømforsyningen.
Havepumpen kører, men pumper ikke væske ud (ved manuel drift).	For lav vandstand.	Nedsænk sugeslangen yderligere.
	Luftflomme i pumpehuset	Efterfyld havepumpen.
	Pumpe suger luft	Check alle forbindelser og filter låget for utætheder
	Indsugningsenheden er stoppet	ADVARSEL! Fare for kvæstelse pga. varmt vand! Rengør indsugningsenheden.
	Trykslangen er tilstoppet.	ADVARSEL! Fare for kvæstelse pga. varmt vand! Fjern tilstopningen i trykslangen.
Havepumpen pumper kun væsken ud meget langsomt eller svagt.	Trykslangen er bøjet	Ret trykslangen ud.
	Trykslangen er bøjet	Ret trykslangen ud.
	Slangediameteren er for lille.	Anvend slange med større diameter.
	Indsugningsenheden er stoppet.	Fjern snavs i området sugeslet.
	Indsugningsenheden er tilstoppet.	Rengør indsugningsenheden.
Opsugningsdybden er for stor.	Reducér opsugningsdybden.	



Ved driftsforstyrrelser, som ikke umiddelbart kan afhjælpes, bedes de henvende Dem til købsstedet.

**EF-OVERENSSTEMMELSESERKLÆRING**

Hermed erklærer vi, at dette produkt, i den af os markedsførte udførelse, opfylder kravene i de harmoniserede EU-direktiver, EU-sikkerhedsstandarderne og de produktspecifikke standarder.

<b>Produkt</b> Havepumpe, elektrisk <b>Serienummer</b> G3013015	<b>Type</b> JET 1300 INOX	<b>Producent</b> AL-KO Geräte GmbH Ichenhauser Str. 14 D-89359 Kötz
<b>Befuldmagtiget repræsentant</b> Hr. Andreas Hedrich Ichenhauser Str. 14 D-89359 Kötz  Kötz, 26.08.2014    Wolfgang Hergeth; Managing Director	<b>EU-direktiver</b> 2006/95/EG 2004/108/EG 2000/14/EG (13)  <b>Lydeffektniveau</b> EN ISO 3744 målt / garanteret JET 1300 INOX 82/83 dB(A)	<b>Harmoniserede standarder</b>  EN 60335-1 EN 60335-2-41 EN 60335-2-41/A2 EN 55014-1 EN 55014-1/A1 EN 55014-2 EN 61000-3-2 EN 61000-3-2/A1 EN 61000-3-2/A7 EN 61000-3-2/A4 EN 61000-3-3

**GARANTI**

Evt. fejl i materiale- eller fabriktionsfejl på maskinen udbedres eller erstattes inden for garantiperioden uden beregning af en reparatør, som vi udpeger. Garantiperioden bestemmes af lovgivningen i det land, hvor maskinen er købt.

**Garantien gælder kun, hvis**

- maskinen behandles kyndigt,
- forskrifterne i betjeningsvejledningen overholdes,
- der anvendes originale reservedele

**Garantien bortfalder, hvis**

- maskinen forsøges repareret egenhændigt,
- der udføres tekniske ændringer på maskinen,
- maskinen anvendes mod sin bestemmelse (f.eks. erhvervsmæssig eller kommunal anvendelse).

Garantien omfatter ikke:

- Lakskader, der opstår som følge af normal anvendelse
- Sliddele, der på reservedelskortet er markeret med [xxx xxx (x)]
- Forbrændingsmotorer - ved forbrændingsmotorer gælder den pågældende motorproducents separate garantibestemmelser

Garantiperioden begynder ved den første slutbrugers køb. Her gælder datoen på den originale kvittering. Ved garantikrav bedes du medbringe dette garantibevis sammen med den originale kvittering for købet til din forhandler eller det nærmeste autoriserede kundecenter. Garantien forbliver uændret ved evt. salg til tredjepart.

## ÖVERSÄTTNING AV ORIGINALBRUKSANVISNING

### Innehållsförteckning

Om denna handbok.....	84
Produktbeskrivning.....	84
Leveransomfång.....	84
Säkerhetsinstruktioner.....	85
Idrifttagning.....	85
Underhåll och skötsel.....	86
Felavhjälpling.....	87
EG-försäkran om överensstämmelse.....	88
Garanti.....	88

### OM DENNA HANDBOK

- Läs igenom denna dokumentation före användning. Detta är en förutsättning för säkert arbete och felfri hantering.
- Beakta säkerhets- och varningsanvisningarna i dokumentationen och på produkten.
- Dokumentationen är en permanent del av den beskrivna produkten och bör lämnas vidare till köparen vid försäljning.

### Teckenförklaring



#### OBSERVA!

Följ dessa varningsinstruktioner exakt för att undvika person- och / eller materialskador.



Särskilda information för bättre förståelse och användning.

### PRODUKTBESKRIVNING

1	Pumpingång/Anslutning, sugledning
2	Påfyllningsskruv
3	Pumputgång/Anslutning, tryckledning
4	Chassi, motor
5	Nät kabel
6	PÅ/AV-brytare
7	Pumpfot
8	Chassi, pump

9	Avtappningsskruv
10	Vinkelnippel med tätning (tillbehör)
11	Anslutningsstycke (tillbehör)
12	AL-KO-sugsats (tillbehör)
13	Förfilter (tillbehör)

### Funktion

Trädgårdspumpen suger upp vattnet genom sugledningen och matar det till pumputgången. Den manövreras med en på-/av-brytare.

### Föreskriven användning

Trädgårdspumpen är avsedd för privat användning i hus och trädgård. Den får endast användas inom ramen för användningsgränserna i enlighet med den tekniska informationen.

Trädgårdspumpen lämpar sig för:

- Bevattning
- Runt- och urpumpning av behållare (t.ex. pooler)
- Vattenupptagning ur brunnar, regntunnor och cisterner.

Trädgårdspumpen är uteslutande till för att mata följande vätskor:

- Klart vatten, regnvatten
- Klorhaltigt vatten (t.ex. från pooler)

All annan användning ses som icke korrekt.

### Möjlig felanvändning

Trädgårdspumpen får inte användas permanent. Den är inte avsedd att pumpa:

- Dricksvatten
- Saltvatten
- Smutsvatten
- Livsmedel
- Aggressiva medier, kemikalier
- Frätande, brandfarliga, explosiva eller gasformiga vätskor
- Vätskor som är varmare än 35°C
- Vatten som innehåller sand samt slitande vätskor

### LEVERANSOMFÅNG

#### Termoskydd

Apparaten är utrustad med en termoskydds-brytare som stänger av motorn vid överhettning. Ef-

ter en nedkylningsfas på ca. 15 - 20 minuter sätts pumpen på automatiskt igen.

## SÄKERHETSINSTRUKTIONER



### OBSERVA!

Automaten får endast köras i en elinstallation enligt DIN/VDE 0100, Del 737, 738 och 702 (swimmingpools). Som säkring måste en ledningssäkring om 10 A lik-som en jordfelsbrytare med en nominell felström om 10/ 30 mA vara installerad.



### OBSERVA!

Uppgifterna på typskylten om nätspänning och strömtyp måste överensstämma med det elnät som används.



### OBSERVA!

Använd endast förlängningskabel 3 x 1,5 mm<sup>2</sup> av kvalitet H07RN-F enligt DIN 57282/57245 med kontaktnordning skyddad mot sprutande vatten. Kabeltrummorna måste vara helt avrullade.



### OBSERVA!

Varje egenmäktigt genomförd förändring eller ombyggnad av automaten är förbjuden.



### OBSERVA!

Skadade sänkbara pumpar får ej användas. Reparationer får endast utföras av våra kundtjänstverkstäder.



### OBSERVA!

Apparaten får aldrig lyftas, transporteras eller fästas med nätkabeln. Dra inte i kabeln när du ska dra ut stickkontakten.



### OBSERVA!

Dra alltid ur stickkontakten när du ska utföra underhåll, vård eller reparation eller vid störningar. Skydda nätkabeln mot fukt.



### OBSERVA!

Automaten får endast användas på avsett sätt. Säkerställ innan användning, att:

- pumpautomaten, tanken, anslutningskabeln och stickkontakten inte är skadade.



### OBSERVA!

#### Olycksrisk på grund av hett vatten!

Vid längre drift (>10 min) mot den stängda trycksidan, kan vattnet i pumpen upphetas kraftigt.

Denna risk kan uppstå genom:

- stängd trycksida
- vattenbrist i sugledningen
- felaktig installation

I detta fall:

- skilj pumpen från nätet
- låt pump och vatten svalna av
- kontrollera vattennivån på sugsidan
- kontrollera att ledningarna är täta
- kontrollera installationen
- starta pumpen först efter felåtgärd

- Barn och andra personer som inte är förtrogna med bruksanvisningen får inte använda apparaten

## IDRIFTTAGNING

- Ställ trädgårdspumpen på en jämn, övervämningsssäker, fast och vågrät yta.
- Säkerställ att din pumpautomat inte utsätts för regn och direkt verkande vattenstrålar.

## Montera sugledningen



### OBSERVA!

Välj sugledningens längd så att pumpen inte kan köra torr. Sugslangen måste alltid befinna sig 30 cm under vattenytan.



### OBSERVA!

Vid sandhaltigt vatten måste ett förfilter (13) monteras mellan sugledning och pumpingång. Fråga er återförsäljare.



Vid en sughöjd överstigande 4 m bör en sugslang med en diameter av minst 1" monteras. Vi rekommenderar att du använder en AL-KO-sugsats (12) med sugslang, sugkorg och fotventil (backventil). Fråga er återförsäljare.



Om slangen förläggs ovanför pumpen bildas luftblåsor i ledningen.

1. Montera sugledningen Se till att anslutningen är tät utan att skada gängen.
2. Förlägg alltid sugledningen så att den hela tiden går uppåt.

### Montera tryckledningen

1. Skruva in anslutningsstycket (11) i pumputgången (3).
2. Skruva fast vinkelnippeln (10) på anslutningsstycket och vrid vinkelnippeln i önskad riktning.
3. Fäst en slang på vinkelnippeln. Vinkelnippeln kan beroende på vald slanganslutning skäras av.
4. Öppna alla utlopp i tryckledningen (ventiler, dysor o.s.v.)

### Fyll pumpen



#### OBSERVA!

Pumpen måste före varje start till brädden fyllas med vatten, så att den genast kan börja suga. Torrkörning förstör trädgårdspumpen.

1. Öppna påfyllningsskruven (2).
2. Fyll på vatten i påfyllningsöppningen tills pumpens chassi (8) är fullt.
3. Skruva i påfyllningsskruven (2).

### Slå PÅ/AV pumpen



#### OBSERVA!

Kör inte pumpen mot en stängd tryckledning.

1. Stoppa nätkabelns stickkontakt i vägguttaget.
2. Öppna alla utlopp i tryckledningen (ventiler, dysor o.s.v.)
3. Slå på trädgårdspumpen vid brytaren (6).
4. Slå efter användning av trädgårdspumpen vid brytaren (6).

## UNDERHÅLL OCH SKÖTSEL



#### OBSERVA!

Dra ur kontakten före varje underhåll och säkra mot anslutning.

### Spola pumpen

Om pumpen pumpat klorhaltigt swimmingpoolvatten eller vätskor som lämnar restprodukter, mässten den spolas med rent vatten.

### Avlägsna ev. stopp

Avlägsna ev. stopp i pumpautomaten som följer:

1. Avlägsna sugslangen vid pumpingången (1).
2. Anslut tryckslangen till vattenledningen och låt vatten spola genom pumpchassit tills stoppet är bortspolat.
3. Innan man åter startar pumpen, kan man genom att kort slå på pumpen, prova om den löper fritt.
4. Sätt åter igång pumpen som ovan beskrivits.

### Frostskydd



#### OBSERVA!

Skydda pumpen och tryckledningen mot frost. Töm även pumpen och tryckledningen och förvara dem på en frostskyddad plats.

### Bortskaffande



**Uttjänta apparater, batterier och laddare får inte slängas i hushållsavfallet!** Förpackning, maskin och tillbehör är tillverkade av återvinningsbara material och ska bortskaffas till återvinningsstation.

## FELAVHJÄLPNING

**OBSERVA!**

Dra ur nätkabeln innan du åtgärdar en störning.

Störning	Orsak	Åtgärd
Motorn går inte	Pumphjulet blockerat	Spola bort stoppet ur pumpen
	Termobrytaren har stängt av	Vänta tills termobrytaren åter slår på pumpen. Beakta vätskans maxtemperatur. Låt prova pumpen.
	Ingen nätspänning	Kontrollera säkringarna, låt fackman kontrollera strömförsörjningen
Trädgårdspumpen går men pumpar inte vätska.	Vattennivån för låg	Sänk ner sugslangen djupare
	Luft i pumpens chassi	Fylla på trädgårdspumpen
	Pumpen suger luft	Kontrollera att filterlocket och alla anslutningar är täta
	Stopp på sugsidan	<b>FÖRSIKTIGT!</b> Olycksrisk på grund av hett vatten! Avlägsna smuts från insugningsområdet
	Tryckledningen stängd	<b>FÖRSIKTIGT!</b> Olycksrisk på grund av hett vatten! Öppna tryckledningen
	Tryckslangen bockad	Sträck tryckslangen
Pumpad vätskemängd är för liten	Tryckslangen bockad	Sträck tryckslangen
	Slangdiametern för liten	Använd grövre tryckslang
	Stopp på sugsidan	Avlägsna smuts från insugningsområdet
	Sughöjden för stor	Beakta max. sughöjd (Tekniska data)
	Sughöjden för stor	Kontrollera sughöjd, beakta max. sughöjd (Tekniska data)



Vid störningar du inte själv kan åtgärda: Vänd dig till ansvarig kundtjänst.

## EG-FÖRSÄKRAN OM ÖVERENSSTÄMMELSE

Härmed försäkras vi att denna produkt, i det utförande den tillverkats i, motsvarar de harmoniserade kraven för EU-direktiv, EU-säkerhetsstandarder och de produktspecifika standarderna.

<b>Produkt</b> Trädgårdspump, elektrisk	<b>Typ</b> JET 1300 INOX	<b>Tillverkare</b> AL-KO Geräte GmbH Ichenhauser Str. 14 D-89359 Kötz
<b>Serienummer</b> G3013015		
<b>Företrädare</b> Hr. Andreas Hedrich Ichenhauser Str. 14 D-89359 Kötz	<b>EU-direktiv</b> 2006/95/EG 2004/108/EG 2000/14/EG (13)	<b>Harmoniserade normer</b> EN 60335-1 EN 60335-2-41 EN 60335-2-41/A2 EN 55014-1 EN 55014-1/A1 EN 55014-2 EN 61000-3-2 EN 61000-3-2/A1 EN 61000-3-2/A7 EN 61000-3-2/A4 EN 61000-3-3
Kötz, 26.08.2014 	<b>Ljudeffektnivå</b> EN ISO 3744 uppmätt / garanterad JET 1300 INOX 82/83 dB(A)	
Wolfgang Hergeth; Managing Director		

## GARANTI

Eventuella material- eller tillverkningsfel på maskinen avhjälpas vi under den lagstadgade preskriptionstiden för garantikrav genom reparation eller ersättningsleverans, enligt vårt gottfinnande. Preskriptionstiden bestäms enligt rätten i det land, i vilket maskinen köpts.

Vårt garantiåtagande gäller endast vid:

- den här bruksanvisningen beaktas
- produkten hanteras fackmässigt
- originalreservdelar används

Garantin upphör att gälla vid:

- Reparationsförsök på maskinen
- Tekniska förändringar på maskinen
- Icke ändamålsenlig användning (t.ex. yrkesmässig eller kommunal användning)

Garantin gäller inte för:

- lackskador som beror på normal användning
- slitdelar som är märkta med en ram [xxx xxx (x)] på reservdelskortet
- förbränningsmotorer (här gäller respektive motortillverkarens garantibestämmelser)

Garantitiden börjar när den första slutbrukaren köper maskinen. Måttgällande är datumet på originalkvittot. Var god vänd dig i fall av garanti till din återförsäljare eller närmaste auktoriserade kundtjänstverkstad med denna garantiförklaring och köpekvittot. Genom detta garantiåtagande förblir köparens lagstadgade garantikrav gentemot säljaren oberörda.



## ALKUPERÄISEN KÄYTTÖOHJEEN KÄÄNNÖS

### Sisällysluettelo

Käsikirjaa koskevia tietoja.....	89
Tuotekuvaus.....	89
Toimitussisältö.....	89
Turvaohjeet.....	90
Käyttöönotto.....	90
Huolto ja hoito.....	91
Ohjeita häiriöihin.....	92
EY-vaatimustenmukaisuusvakuutus.....	93
Takuu.....	93

### KÄSIKIRJAA KOSKEVIA TIETOJA

- Lue tämä asiakirja ennen laitteen käyttöönottoa. Se on turvallisen työskentelyn ja häiriötönnän käytön edellytys.
- Noudata tämän asiakirjan ja laitteen turvaohjeita ja varoituksia.
- Tämä asiakirja on kuvatus tuotteen kiinteä osa, ja se täytyy luovuttaa ostajalle myynnin yhteydessä.

### Merkkien selitykset



#### HUOMIO!

Näiden varoitusten huolellinen noudattaminen voi estää ihmisten loukkaantumiset ja/tai esinevahingot.



Erityisohjeita, jotka auttavat ymmärtämään ja käsittelemään laitetta paremmin.

### TUOTEKUVAUS

1	Pumpun sisääntuloaukko/imuletuliitintä
2	Täyttöaukon tulppa
3	Pumpun ulostuloaukko/painejohtoliitintä
4	Moottorikotelo
5	Liitäntäjohto
6	Virtakytkin
7	Pumpun jalkaosa
8	Pumppukotelo

9	Tyhjennysruuvi
10	Kulmanippa ja tiiviste (tarvikkeet)
11	Liitäntäkappale (tarvikkeet)
12	AL-KOn imuvarustesarja (tarvikkeet)
13	Esisuodatin (tarvikkeet)

### Toiminta

Puutarhapumppu imee vettä imujohdon kautta ja kuljettaa sitä pumpun ulostuloon. Se kytketään päälle ja pois päältä virtakytkimellä.

### Tarkoituksenmukainen käyttö

Puutarhapumppu on tarkoitettu yksityiseen käyttöön talossa ja puutarhassa. Sitä saa käyttää ainoastaan käyttörajoitusten puitteissa teknisten tietojen mukaisesti.

Puutarhapumppua voidaan käyttää:

- kastelemiseen
- säiliöiden (esim. uima-allas) täyttämiseen ja tyhjentämiseen
- veden ottamiseen kaivoista, sadevesisäiliöistä ja vesisäiliöstä.

Puutarhapumppu soveltuu ainoastaan seuraavien nesteiden kuljettamiseen:

- puhdas vesi, sadevesi
- klooripitoinen vesi (esim. uima-altaat)

Jokin muu tai edellisen ylittävä käyttö ei ole käytötarkoituksen mukaista käyttöä.

### Mahdollinen väärä käyttö

Puutarhapumppua ei saa käyttää jatkuvassa käytössä. Se ei sovellu seuraavien aineiden kuljettamiseen:

- juomavesi
- suolavesi
- likavesi
- elintarvikkeet
- aggressiiviset aineet, kemikaalit
- syövyttävät, syttyvät, räjähtävät tai kaasuntuuvat nesteet
- nesteet, joiden lämpötila on yli 35 °C
- hiekkapitoinen vesi ja hankaavat nesteet.

### TOIMITUSSISÄLTÖ

#### Lämpösuoj

Laitte on varustettu lämpösuojakytkimellä, joka sammuttaa moottorin ylikuumenemisen yhtey-

dessä. Pumppu käynnistyy uudelleen automaattisesti noin 15 - 20 minuuttia kestävän jäähdystysvaiheen jälkeen.

## TURVAOHJEET



### HUOMIO!

Laitetta saa käyttää ainoastaan määräykset DIN/VDE 0100, osa 737, 738 ja 702 (uima-altaat) täyttävien sähkölaitteiden yhteydessä. Laitteen varmistamiseksi tulee asentaa 10 A:n suojajohdin sekä vikavirtakatkaisin, jonka nimellisvirkavirta on 10/30 mA.



### HUOMIO!

Arvokilvessä olevien verkkojännite- ja virtatyypitietojen on vastattava käytettävän sähköverkon tietoja.



### HUOMIO!

Käytä vain 3 x 1,5 mm<sup>2</sup>:n H07RN-Flaatuista (standardin DIN 57282/57245 mukaan) jatkojohtoa, jonka pistokeliitäntä on roiskesuojattu. Kaapelikelojen on oltava täysin auki rullattuina.



### HUOMIO!

Laitteeseen ei saa tehdä itse mitään muutoksia tai korjauksia.



### HUOMIO!

Vaurioituneita laitteita ei saa käyttää. Laitteen korjaukset tulee tehdä valmistajan omassa asiakaspalvelu-huollossa.



### HUOMIO!

Älä koskaan nosta, kuljeta tai kiinnitä laitetta liitäntäjohtosta. Älä irrota pistoketta pistorasiasta liitäntäjohtosta vetämällä.



### HUOMIO!

Irrota verkkopistoke ennen huolto-, hoitoja korjaustöitä sekä häiriöiden yhteydessä. Suojaa verkkopistoke kosteudelta.



### HUOMIO!

Laitetta saa käyttää ainoastaan määräysten mukaisesti. Varmista ennen käyttöä, että:

- laite, säiliö, liitäntäjohto ja verkkopistoke ovat moitteettomassa kunnossa.



### HUOMIO!

#### Kuuman veden aiheuttamaloukkautumisvaara!

Kun laitetta käytetään pitkään (>10 min) painepuolen ollessa suljettuna, pumppussa oleva vesi voi kuumentua voimakkaasti.

Tämä vaara voi aiheutua seuraavista syistä:

- painepuoli suljettu
- veden puute imujohdossa
- epäasianmukaisesti suoritettu asennus

Tällöin:

- kytke pumppu irti verkosta
- anna pumpun ja veden jäähtyä
- tarkasta veden määrä imupuolella
- tarkasta johtojen tiiviyys
- tarkasta asennus
- ota pumppu uudelleen käyttöön vasta sitten, kun puutteet on korjattu

- Lapset ja henkilöt, jotka eivät ole tutustuneet käyttöohjeeseen, eivät saa käyttää laitetta

## KÄYTTÖÖNOTTO

- Aseta laite tasaiselle, tulvimisvettä kestäväälle, kiinteälle ja vaakasuoralle alustalle.
- Varmista, että vesipumppu on suojattu saateelta ja suoralta vesisuihkulta.

## Imuletkun asennus



### HUOMIO!

Valitse imuletkun pituus siten, ettei pumppu voi käydä kuivana. Imuletkun tulee olla aina 30 cm vedenpinnan alapuolella.

**HUOMIO!**

Jos vesi on hiekkapitoista, tulee imuletkun ja pumpun sisään-tulon väliin asentaa esisuodatin (13). Kysy lisää myyjä-liikkeestä.



Jos imukorkeus on yli 4 mm, tulee asentaa imuletku, jonka halkaisija on vähintään 1". Suosittelemme AL-KON imutarvikesarjan (12) käyttämistä. Sarjaan kuuluu imuletku, pumpun imukoppa ja pohjaventtiili (takaisinvirtauksen esto). Kysy lisää myyjäliikkeestä.



Jos letku asennetaan korkeammalle kuin pumppu, letkuun muodostuu ilmakuplia.

1. Asenna imuletku. Varmista, että liitäntä on tiivis, mutta älä vahingoita kierteitä.
2. Asenna imuletku aina nousevasti.

**Paineletkun asennus**

1. Ruuvaa liitäntäkappale (11) kiinni pumpun ulostuloon (3).
2. Ruuvaa kulmanippa (10) liitäntäkappaleeseen ja käännä kulmanippaa haluamaasi suuntaan.
3. Kiinnitä kulmanippaan letku. Kulmanippaa voidaan leikata halutun letkuliitännän mukaisesti.
4. Avaa paineletkussa oleva tulppa (venttiili, ruiskusuutin tms.).

**Pumpun täyttäminen****HUOMIO!**

Aina asennuksen/käyttöönotton yhteydessä pumppu tulee täyttää ylivuotoon asti vedellä, jotta se voi alkaa heti imeä. Pumppu rikkoutuu kuivana käytettäessä.

1. Avaa täyttöaukon tulppa (2).
2. Täytä pumppuun vettä täyttöaukosta, kunnes pumppukotelo (8) on täynnä.
3. Ruuvaa täyttöaukon tulppa (2) kiinni.

**Pumpun kytkeminen päälle/pois päältä****HUOMIO!**

Älä anna pumpun käydä, jos paineletku on suljettu.

1. Kytke liitäntäjohdon pistoke pistorasiaan.
2. Avaa paineletkussa oleva tulppa (venttiili, ruiskusuutin tms.).
3. Kytke puutarhapumppu päälle kytkimestä (6).
4. Kytke puutarhapumppu käytön jälkeen pois päältä kytkimestä (6).

**HUOLTO JA HOITO****HUOMIO!**

Laite tulee erottaa verkosta aina ennen huoltotoimia ja sen aiheeton päällekytkeminen tulee estää!

**Pumpun huuhtelu**

Jos pumpulla on johdettu klooripitoista uimaaltaan vettä tai muita nesteitä, joista jää jäämiä, pumppu tulee huuhdella käytön jälkeen puhtaalla vedellä.

**Tukkeumien poisto**

Poista tukkeumat pumpusta seuraavasti:

1. Irrota imuletku pumpun sisään-tuloaukosta (1).
2. Liitä paineletku vesijohtoon ja anna veden virrata pumppukotelon läpi, kunnes tukkeuma irtoaa.
3. Ennen käyttöönottoa voit tarkistaa, ettei pumpussa ei ole tukkeumia kytkemällä pumpun lyhyeksi aikaa päälle.
4. Ota laite uudelleen käyttöön kuvatulla tavalla.

**Suojaaminen jäätymiseltä****HUOMIO!**

Suojaa pumppu ja paineletku jäätymiseltä: tyhjennä pumppu ja paineletku ja säilytä niitä paikassa, jossa lämpötila ei laske pakkasen puolelle.

**Hävittäminen**

**Älä hävitä käytöstä poistettuja laitteita, paristoja tai akkuja talousjätteen mukana!**

■ Pakkaus, laite ja lisävarusteet on valmistettu kierrätyskelpoisista materiaaleista ja ne on hävitettävä määräysten mukaisesti.

## OHJEITA HÄIRIÖIHIN

**HUOMIO!**

Irrota verkkopistoke aina ennen häiriönpoistoon liittyviä töitä.

Häiriö	Syy	Korjaus
Moottori ei toimi	Siipipyörä jumittunut	Huuhtelee pumppu, poista tukos
	Lämpökytkin on kytkenyt laitteen pois päältä	Odota, kunnes lämpökytkin kytkee pumpun uudelleen päälle. Huomioi johdettavan aineen maksimilämpötila. Anna tarkistaa pumppu.
	Ei verkkojännitettä	Tarkista sulakkeet, anna sähköalan ammattilaisten tarkistaa virransyöttö
Puutarhapumppu toimii, mutta ei johda nestettä	Veden taso liian alhainen	Upota imuletku syvemmälle
	Ilmaa pumppukotelossa	Täytä puutarhapumppu
	Pumppu imee ilmaa	Tarkista kaikki jatkoyhteydet sekä suodattimen kannen tiiviys
	Imupuolen tukos	VARO! Kuuman veden aiheuttama loukkaantumisvaara! Poista lika imualueelta! Avaa paineletku
	Paineletku suljettu	VARO! Kuuman veden aiheuttama loukkaantumisvaara!
	Paineletku taittunut	Suorista paineletku
Syöttömäärä liian pieni	Paineletku taittunut	Suorista paineletku
	Letkun halkaisija liian pieni	Käytä suurempaa paineletkua
	Imupuolen tukos	Poista lika imualueelta
	Nostokorkeus liian suuri	Noudata maksimi nostokorkeutta (tekniset tiedot)
	Imukorkeus liian suuri	Tarkista imukorkeus, noudata maksimi imukorkeutta (tekniset tiedot)



Ellet onnistu poistamaan häiriötä, ota yhteyttä asiakaspalveluumme.

**EY-VAATIMUSTENMUKAISUUSVAKUUTUS**

Vakuutamme täten, että kysessä oleva tuote vastaa siinä tilassa, kuin valmistaja on sen markkinoille saattanut, harmonisoituja EU-direktiivejä, EU-turvastandardeja sekä tuotekohtaisia standardeja.

<b>Tuote</b> Puutarhapumppu, sähkö- käyttöinen <b>Sarjanumero</b> G3013015	<b>Typ</b> JET 1300 INOX	<b>Valmistaja</b> AL-KO Geräte GmbH Ichenhauser Str. 14 D-89359 Kötz
<b>Valtuutettu henkilö</b> Hr. Andreas Hedrich Ichenhauser Str. 14 D-89359 Kötz  Kötz, 26.08.2014    Wolfgang Hergeth; Ma- naging Director	<b>EU-direktiivit</b> 2006/95/EG 2004/108/EG 2000/14/EG (13)  <b>Äänitehotaso</b> EN ISO 3744 mitattu / taattu JET 1300 INOX 82/83 dB(A)	<b>Harmonisoidut standardit</b> EN 60335-1 EN 60335-2-41 EN 60335-2-41/A2 EN 55014-1 EN 55014-1/A1 EN 55014-2 EN 61000-3-2 EN 61000-3-2/A1 EN 61000-3-2/A7 EN 61000-3-2/A4 EN 61000-3-3

**TAKUU**

Korvaamme kaikki laitteen materiaali- tai valmistusvirheet lainmukaisen kanneajan puitteissa joko korjaamalla laitteen tai toimittamalla varaosia, valintamme mukaan. Kanneaika määräytyy sen maan lain-säädännön mukaan, jossa laite on ostettu.

Takuu on voimassa, mikäli seuraavat ehdot on täy- Takuu raukeaa seuraavissa tapauksissa:  
tetty:

- Laitteen asianmukainen käsittely
- Käyttöohjeen noudattaminen
- Alkuperäisten varaosien käyttäminen
- Laitetta on yritetty korjata
- Laitteeseen on tehty teknisiä muutoksia
- Laitetta ei ole käytetty määräysten mukaisesti (esim. ammattimainen tai kunnallinen käyttö)

Takuu ei kata seuraavia tapauksia:

- Maalivauriot, jotka johtuvat normaalista kulumisesta
- Kuluvat osat, jotka on merkitty varaosaluettelossa merkinnällä [xxx xxx (x)]
- Polttomootorit – niitä koskevat vastavien moottorin valmistajien erilliset takuuehdot

Takuu-aika alkaa päivästä, jolloin laitteen ensimmäisen ostaja on hankkinut laitteen. Alkuperäisen ostokuitin päivämäärä määrittää takuun alkamispäivän. Käänny takuutapauksessa laitteen jälleenmyyjän tai läheisimmän valtuutetun edustajan puoleen. Ota tämä takuudokumentti ja kaupan yhteydessä saamasi kuitti mukaan. Edellä mainitut takuuehdot eivät rajoita asiakkaan lainmukaisia oikeuksia, jotka on mainittu asianmukaisissa kansallisissa laeissa.

## ПЕРЕВОД ОРИГИНАЛЬНОГО РУКОВОДСТВА ПО ЭКСПЛУАТАЦИИ

### Оглавление

Предисловие к руководству.....	94
Описание продукта.....	94
Комплект поставки.....	95
Указания по безопасности.....	95
Ввод в эксплуатацию.....	96
Техобслуживание и уход.....	97
Устранение неисправностей.....	98
Декларация о соответствии стандартам ЕС.....	100
Гарантия.....	100

### ПРЕДИСЛОВИЕ К РУКОВОДСТВУ

- Перед вводом в эксплуатацию прочтите данное руководство по эксплуатации. Это является предпосылкой надежной эксплуатации и бесперебойной работы.
- Учитывать указания по безопасности и преду- указания, приведенные в данной документации, а также на устройстве
- Настоящая документация является неотъемле- частью описанного изделия и при продаже должна быть передана покупателю вместе.

### Значение знаков



**ВНИМАНИЕ!** Точное следование этим предупреждениям может предотвратить нанесение телесных повреждений людям и/или материальный ущерб.



Специальные указания для лучшего понимания и использования.

### ОПИСАНИЕ ПРОДУКТА

1	Вход/ всасывающий патрубок
2	Заливная горловина с резьбовой пробкой
3	Выход/ напорный патрубок
4	Корпус двигателя

5	Соединительный кабель
6	Перекидной выключатель
7	Основание насоса
8	Корпус насоса
9	Сливная горловина с резьбовой пробкой
10	Колено (аксессуар)
11	Фитинг (аксессуар)
12	Всасывающий комплект AL-KO (аксессуар)
13	Предварительный фильтр (аксессуар)

### Принцип действия

Садовый насос всасывает воду через всасывающий трубопровод и передает ее к выходному отверстию насоса. Он включается и выключается с помощью выключателя.

### Использование по назначению

Садовый насос предназначен для частного использования в доме и саду. Его можно применять только в границах рабочего диапазона с соблюдением указанных технических характеристик.

Садовый насос предназначен для:

- орошения и полива;
- перекачивания и выкачивания жидкости из резервуаров (например, из плавательных бассейнов);
- забора воды из колодцев, бочек с дождевой водой и цистерн.

Садовый насос предназначен исключительно для перекачивания следующих жидкостей:

- осветленная вода, дождевая вода;
- содержащая хлор вода (например, из бассейнов).

Другое или выходящее за рамки данного использование считается использованием не по назначению.

### Случаи неправильного применения

Садовый насос не должен работать непрерывно. Он не предназначен для перекачивания:

- питьевой воды;
- соленой воды;

- грязной воды;
- пищевых продуктов;
- агрессивных сред, химикатов;
- едких, горючих, взрывоопасных или выделяющих газ жидкостей;
- жидкостей, имеющих температуру выше 35 °С;
- содержащей песок воды и жидкостей с абразивными свойствами.

## КОМПЛЕКТ ПОСТАВКИ

### Тепловая защита

Устройство оснащено защитным термореле, отключающим насос при перегреве. После периода охлаждения продолжительностью 15–20 минут насос автоматически включается.

## УКАЗАНИЯ ПО БЕЗОПАСНОСТИ



### ВНИМАНИЕ!

Насос должен быть подключён исключительно к электроустановке, соответствующей DIN/VDE 0100, разд. 737, 738 и 702 (бассейны). В целях безопасности необходимо установить предохранитель, рассчитанный на силу тока не менее 10А, а также предохранительный выключатель, срабатывающий при появлении номинального тока утечки до 10/30 мА.



### ВНИМАНИЕ!

Данные по напряжению сети и типу тока, указанные на фирменной табличке, должны соответствовать фактическим характеристикам электросети.



### ВНИМАНИЕ!

В качестве соединительного кабеля должен применяться исключительно кабель с сечением провода 3x1,5 мм<sup>2</sup> типа H07RN-F соответствующий DIN 57282/57245 (РПШ 3x1,5 (380) ТУ 16, К18-001-89) со штеккерным разъемом, имеющим защиту от водяных брызг. При использовании кабельного барабана следует полностью размотать электрокабель.



### ВНИМАНИЕ!

Категорически запрещено вносить какие-либо самостоятельные изменения в конструкцию насосной установки.



### ВНИМАНИЕ!

Нельзя пользоваться насосными установками, имеющими повреждения. Их ремонт должен быть осуществлён в центрах техобслуживания AL-KO.



### ВНИМАНИЕ!

Запрещается поднимать, переносить и крепить установку, используя с этой целью сетевую кабель. Не использовать сетевую кабель для отключения вилки из розетки.



### ВНИМАНИЕ!

Для осуществления техосмотра, чистки, ремонта или в случае аварии, необходимо отключить установку, выткнув вилку из электророзетки. Следует оберегать сетевую вилку от влажности.



### ВНИМАНИЕ!

Установка должна быть использована только в тех целях, для которых она предназначена. До пуска её в эксплуатацию необходимо убедиться, что:

- агрегат, соединительный кабель и вилка не имеют повреждений.

**ВНИМАНИЕ!****Опасность травмирования горячейводой!**

При длительной работе (более 10 мин) при закрытой напорной стороне вода в насосе может сильно нагреться.

Причинами этой опасности могут быть:

- закрытая напорная сторона
- недостаток воды во всасывающей линии
- ненадлежащий монтаж

В этом случае:

- отключите насос от электросети
- дайте остыть насосу и воде
- проверьте уровень воды со стороны всасывания
- проверьте герметичность магистралей
- проверьте монтаж
- Разрешается ввести насос в работу только после устранения неисправности

- Детям, а также лицам, не ознакомленным с настоящим руководством по эксплуатации, запрещается пользоваться устройством.

**ВВОД В ЭКСПЛУАТАЦИЮ**

- Установить насос на ровную, защищённую от воды, устойчивую, горизонтальную поверхность.
- Убедиться, что насос находится в месте, защищенном от дождя и прямого попадания струй воды.

**Монтаж всасывающего шланга****ВНИМАНИЕ!**

Выбрать длину всасывающего шланга таким образом, чтобы насос не работал всухую. Всасывающий шланг должен находиться ниже (не менее 30 см) уровня воды.

**ВНИМАНИЕ!**

При перекачивании воды с незначительным содержанием песка необходимо установить между всасывающим шлангом и входом насоса фильтр предварительной очистки (13), который можно также приобрести в специализированном магазине.



В случае, если высота всасывания превышает 4 метра, следует использовать всасывающий шланг диаметром более 1". Мы рекомендуем использовать всасывающий комплект AL-KO (12), который состоит из всасывающего шланга, всасывающей сетки и приёмного клапана (обратный клапан). Этот комплект можно приобрести в любом специализированном магазине.



При прокладывании шланга выше насоса в шланге возможно образование воздушных пробок

1. Осуществить монтаж всасывающего шланга. Следить за тем, чтобы он был плотно присоединён, не повредив при этом резьбы.
2. Прокладывать всасывающий шланг от места забора воды к насосу в восходящем направлении.

**Монтаж напорного шланга**

1. Ввинтить фитинг (11) во всасывающий патрубок (3).
2. Ввинтить колено (10) в фитинг и повернуть его в желаемом направлении.
3. Закрепить шланг на колене. Колено может быть отрезано в соответствии с выбранным шланговым соединением.
4. Открыть в напорной сети все сдерживающие поток воды устройства (вентили, форсунки и т.д.), чтобы воздух мог свободно выходить.



## Наполнение насоса



### ВНИМАНИЕ!

Перед каждым пуском в эксплуатацию следует наполнить насос водой до переполнения, чтобы насос мог сразу качать воду. Работа всухую приводит к серьёзным повреждениям насоса.

1. Открыть пробку наливной горловины (2).
2. Налить воду через наливную горловину так, чтобы корпус насоса (8) был полностью наполнен водой.
3. Закрутить пробку наливной горловины (2).

## Включение/отключение насоса



### ВНИМАНИЕ!

Не включать насос при закрытом напорном трубопроводе.

1. Вставить сетевую вилку соединительного кабеля в штепсельную розетку.
2. Открыть в напорной сети все сдерживающие поток воды устройства (вентили, форсунки и т.д.).
3. Включите насос путём нажатия перекидного выключателя (6), установив его в позиции ON.
4. После пользования отключить насос путём нажатия перекидного выключателя (6), установив его в позиции OFF.

## ТЕХОБСЛУЖИВАНИЕ И УХОД



### ВНИМАНИЕ!

Перед проведением любых работ по обслуживанию и профилактике насоса необходимо отключить его от сети и принять меры по предотвращению самовключения насоса.

## Чистка насоса

После перекачивания хлорированной воды, напр. из бассейна, необходимо промыть насос чистой водой.

## Устранение засорений

Засорения насоса устраняются следующим образом:

1. Отсоединить всасывающий шланг от входа насоса (1).
2. Присоединить напорный шланг к крану и пропустить воду через корпус насоса до устранения засорения.
3. Прежде, чем включить снова насос в постоянный режим работы, нужно проверить свободный ход работы насоса, включив и выключив насос на короткое время несколько раз (на 3-4 сек.).
4. Включить снова насос, как описано выше.

## Защита от замерзания



### ВНИМАНИЕ!

Во избежание замерзания воды в насосе и шланге её необходимо заблаговременно слить и хранить насос в защищённом от мороза месте.

## Утилизация



**Вышедшие из строя приборы, аккумуляторы и батареи запрещается утилизировать вместе с бытовыми отходами!**

Инструмент, его упаковка и принадлежности изготовлены из материалов, подлежащих вторичной переработке, поэтому их следует утилизировать соответствующим образом.

## УСТРАНЕНИЕ НЕИСПРАВНОСТЕЙ



### ВНИМАНИЕ!

Перед проведением любых работ по устранению неисправностей необходимо отключить насос от сети.

Дефект	Причина	Устранение
Двигатель не работает	Рабочее колено заблокировано	Устранить засорения во всасывающей трубе. Промыть рабочее колено под струей воды.
	Сработал термический выключатель	Подождать пока термический выключатель запустит насос заново. Следить за максимальной температурой жидкости. Произвести контроль насоса.
	Отсутствие напряжения в сети	Проверить предохранители, произвести специалистом проверку электроснабжения.
Насос работает, но не подает воду	Уровень воды слишком низкий	Всасывающий шланг погрузить глубже
	Воздух в корпусе насоса	Наполнить насос водой
	Насос всасывает воздух	Проверить все подключения и крышку фильтра на герметичность
	Засорение со стороны всасывания	<b>ОСТОРОЖНО!</b> Опасность травмирования горячей водой! Устранить загрязнение на входе насоса
	Напорная линия закрыта	<b>ОСТОРОЖНО!</b> Опасность травмирования горячей водой! Открыть напорную линию
	Напорный шланг перегнут	Выпрямить напорный шланг
Недостаточная объемная подача	Напорный шланг перегнут	Выпрямить напорный шланг
	Диаметр шланга слишком маленький	Использовать напорный шланг с большим диаметром
	Засорение со стороны всасывания	Устранить загрязнение на входе насоса
	Превышена макс. высота подъема	Учитывать макс. высоту подъема #→ Технические характеристики

Дефект	Причина	Устранение
	Превышена макс. глубина всасывания	Проверить глубину всасывания, учитывать макс. глубину всасывания # → Технические характеристики



При появлении дальнейших неисправностей следует обратиться в сервисную службу AL-KO. Данные выше указания не являются руководством для самостоятельного выполнения ремонтных работ, так как для этого требуются специальные знания.

## ДЕКЛАРАЦИЯ О СООТВЕТСТВИИ СТАНДАРТАМ ЕС

Настоящим документом мы заявляем, что данный спроектированный нами продукт соответствует требованиям согласованных директив ЕС, стандартам безопасности ЕС, а также другим стандартам, применяемым к данному продукту.

<p><b>Продукт</b> Садовый электрический насос, <b>Серийный номер</b> G3013015</p>	<p><b>Тип</b> JET 1300 INOX</p>	<p><b>Производитель</b> AL-KO Geräte GmbH Ichenhauser Str. 14 D-89359 Kötz</p>
<p><b>Уполномоченный представитель</b> Hr. Andreas Hedrich Ichenhauser Str. 14 D-89359 Kötz  Kötz, 26.08.2014    Wolfgang Hergeth; Managing Director</p>	<p><b>Директивы ЕС</b>  2006/95/EG 2004/108/EG 2000/14/EG (13)</p> <p><b>Уровень звука</b> EN ISO 3744 измеренный / гарантируемый JET 1300 INOX 82/83 dB(A)</p>	<p><b>Согласованные нормы</b>  EN 60335-1 EN 60335-2-41 EN 60335-2-41/A2 EN 55014-1 EN 55014-1/A1 EN 55014-2 EN 61000-3-2 EN 61000-3-2/A1 EN 61000-3-2/A7 EN 61000-3-2/A4 EN 61000-3-3</p>

### ГАРАНТИЯ

Производитель устраняет возможные дефекты материалов или производственный брак устройства в течение установленного законом срока подачи рекламаций на свое усмотрение путем ремонта или замены. Срок определяется законодательством страны, в которой приобретено устройство.

Гарантия действует только при следующих условиях: Гарантия аннулируется

- при надлежащем использовании устройства;
  - при соблюдении руководства по эксплуатации
  - при использовании оригинальных запчастей
- при попытках ремонта устройства
  - при технических изменениях устройства;
  - при применении не по назначению (например, в коммерческих целях).

Гарантия не распространяется:

- на повреждения лакового покрытия, которые объясняются нормальным износом;
- изнашивающиеся детали, которые в каталоге запчастей заключены в рамку [xxx xxx (x)]
- двигатели внутреннего сгорания: на них распространяются условия предоставления гарантии от производителя

Гарантийный период начинается с даты приобретения первым покупателем. Такой датой считается дата оригинального документа на покупку. В гарантийном случае обратитесь с данным гарантийным письмом и документом, подтверждающим покупку товара, к своему дилеру или в ближайший авторизованный сервисный центр. Гарантия дает право покупателю предъявлять производителю претензии относительно устранения недостатков изделия.

**ПЕРЕКЛАД ОРИГІНАЛЬНОГО ПОСІБНИКА З ЕКСПЛУАТАЦІЇ****Зміст**

Передмова до посібника.....	101
Опис виробу.....	101
Комплект поставки.....	102
Вказівки щодо безпеки.....	102
Введення в експлуатацію.....	103
Технічне обслуговування і догляд.....	103
Допомога в разі неполадок.....	105
Декларація про відповідність стандартам ЄС.....	107
Гарантія.....	107

**ПЕРЕДМОВА ДО ПОСІБНИКА**

- Прочитайте цей посібник з експлуатації перед початком роботи з інструментом. Це забезпечить його безпечно й безперебійну роботу.
- Виконуйте вказівки щодо безпеки та попередження, наведені в цьому документі та на пристрої.
- Документація є частиною продукту і повинні бути передані покупцеві для продажу

**Пояснення знаків****УВАГА!**

Точне виконання цих попереджень допоможе уникнути тілесних ушкоджень та матеріальних збитків.



Спеціальні вказівки для кращого розуміння та використання.

**ОПИС ВИРОБУ**

1	Вхід в насос / з'єднання для усмоктувального трубопроводу
2	Пробка наливного отвору
3	Вихід з насосу / з'єднання для напірного трубопроводу
4	Корпус двигуна
5	З'єднувальний жилыник

6	Вимикач
7	Опора насоса
8	Корпус насоса
9	Пробка зливного отвору
10	Кутовий ніпель з ущільнювальним кільцем (приладдя)
11	З'єднувальний елемент (приладдя)
12	AL-KO-комплект для всмоктування (приладдя)
13	Фільтр попереднього очищення (приладдя)

**Функціонування**

Садовий насос усмоктує воду через усмоктувальний трубопровід і подає її до виходу з насоса. Насос приводиться в дію за допомогою перемикача Увімк./Вимк.

**Використання за призначенням**

Садовий насос призначений для приватного використання в будинку та саду. Його можна експлуатувати тільки за призначенням згідно з технічними даними.

Садовий насос призначений для:

- зрошення та поливання;
- заповнювання та висмоктування води з ємностей (наприклад, басейни для плавання);
- забору води з криниць, ємностей для накопичення дощової води та цистерн.

Садовий насос призначений тільки для подавання таких рідин:

- чиста вода, дощова вода;
- хлорована вода (вода в басейні для плавання);

Будь-яке інше використання вважається використанням не за призначенням.

**Можлива поява помилок**

Забороняється використовувати садовий насос у тривалому режимі. Він не призначений для подавання таких речовин:

- питна вода;
- солоня вода;
- брудна вода;
- продукти харчування;
- агресивні середовища, хімікати;

- ідкі, горючі, вибухові або газоподібні рідини;
- рідини з температурою понад 35°C;
- вода з піском і чистильні рідини.

## КОМПЛЕКТ ПОСТАВКИ

### Тепловий захист

Прилад оснащено тепловим захистом, який вимикає двигун у разі перегрівання. Після фази охолодження протягом припл. 15 – 20 хвилин насос знову самостійно вмикається.

## ВКАЗІВКИ ЩОДО БЕЗПЕКИ



### УВАГА!

Прилад можна експлуатувати тільки на електричному пристрої згідно DIN/VDE 0100, частина 737, 738 і 702 (Плавальні басейни). Для захисту запобіжником треба встановити лінійний захисний автомат 10 А і автомат захисного вимикання струму пошкодження з номінальним струмом пошкодження 10/30 мА.



### УВАГА!

Дані про напругу мережі та вид струму на етикетці повинні співпадати з даними Вашої електромережі.



### УВАГА!

Використовуйте тільки подовжувальний кабель 3 x 1,5 мм<sup>2</sup> якості H07RN-F згідно DIN 57282/57245 з захищеним від бризок штепсельним роз'ємом. Кабельні барабани повинні бути повністю розмотані.



### УВАГА!

Забороняються будь-які самовільні модифікації або перебудови приладу.



### УВАГА!

Забороняється використовувати пошкоджені прилади. Ремонт повинні робити тільки наші сервісні служби.



### УВАГА!

Ніколи не піднімайте, не транспортуйте або не закріплюйте прилад за злучний жильник. Не використовуйте з'єднувальний жильник, щоб витягнути мережевий штекер зі штепсельної розетки.



### УВАГА!

Завжди витягуйте мережевий штекер перед проведенням технічних робіт, технічним обслуговуванням або при несправностях. Захищайте мережевий штекер від вологи.



### УВАГА!

Прилад можна використати тільки за призначенням. Перед використанням впевніться, що:

- Прилад, злучний жильник та мережевий штекер не пошкоджені.



### УВАГА!

**Небезпека поранення через гарячу воду!**

У разі тривалої експлуатації (>10 хвил) з закритим напірним біком вода у насосі може дуже нагрітися.

Ця небезпека може з'явитися через наступне:

- закритий напірний бік
- нестача води в усмоктувальному трубопроводі
- невірне установлення

У цьому випадку:

- від'єднати насос від мережі
- охолодити насос та воду
- перевірити рівень води на усмоктувальному боці
- перевірити герметичність трубопроводів
- перевірити установлення
- експлуатування насоса можливе тільки після усунення несправностей

- Дітям та іншим особам, що не ознайомилися з посібником з експлуатації, забороняється експлуатувати прилад

## ВВЕДЕННЯ В ЕКСПЛУАТАЦІЮ

- Поставте садовий насос на гладку, тверду та горизонтальну поверхню, захищену від затоплення.
- Впевніться, що садовий насос захищений від дощу та прямого водного струму.

### Встановлення усмоктувального трубопроводу



#### УВАГА!

Оберіть усмоктувальний трубопровід такої довжини, щоб насос не працював насухо. Усмоктувальний шланг повинен завжди знаходитися на 30 см нижче водної поверхні.



#### УВАГА!

Якщо вода містить пісок, треба встановити фільтр попереднього очищення (13) між усмоктувальним трубопроводом та входом у насос. Для цього зверніться до свого дилера.



Якщо висота всмоктування більше 4 м, діаметр усмоктувального шланга повинен бути більше 1". Ми рекомендуємо використовувати комплект для всмоктування AL-KO (12) з усмоктувальним шлангом, приймальною сіткою та стопором зворотного потоку. Для цього зверніться до свого дилера.



У разі прокладання понад висотою насоса у трубопроводі утворюються повітряні бульбашки.

1. Встановіть усмоктувальний трубопровід. При цьому зверніть увагу на герметичність з'єднання, не пошкоджуючи різьбу.
2. Завжди прокладайте усмоктувальний трубопровід з нахилом вгору.

### Встановлення напірного трубопроводу

1. Угвинтіть з'єднувальний елемент (11) у вихід з насоса (3).
2. Угвинтіть кутовий ніпель (10) на з'єднувальний елемент та поверніть кутовий ніпель у бажаному напрямку.

3. Закріпіть шланг на кутовому ніпелі. Кутовий ніпель можна обрізати відповідно до обраного патрубка підключення шланга.
4. Відкрийте усі запори напірного трубопроводу (клапани, розпилювальне сопло та ін.).

### Наповнення насосу



#### УВАГА!

Перед кожним монтажем/введенням в експлуатацію насос потрібно наповнювати водою до рівня переливу для того, щоб він міг одразу всмоктувати. Робота насухо зруйнує насос.

1. Відкрийте пробку наливного отвору (2).
2. Наповніть водою через наливний отвір, поки не заповниться камера насоса (8).
3. Угвинтіть пробку наливного отвору (2).

### Вмикання/вимикання насосу



#### УВАГА!

Не допускайте роботи насосу при закритому напірному трубопроводі.

1. Вставте мережевий штекер з'єднувального жильника у розетку.
2. Відкрийте усі запори напірного трубопроводу (клапани, розпилювальне сопло та ін.).
3. Увімкніть садовий насос за допомогою вимикача (6).
4. Після завершення роботи вимкніть садовий насос за допомогою вимикача (6).

## ТЕХНІЧНЕ ОБСЛУГОВУВАННЯ І ДОГЛЯД



#### УВАГА!

Перед початком будь-якої роботи з технічного обслуговування прилад необхідно відокремити від мережі та запобігти від повторного вмикання.

### Миття насосу

Після подання хлорованої води у плавальному басейні або рідині, яка залишає осад, треба промити насос чистою водою.

### Усунення закупорки

Закупорку насосу треба усунувати наступним чином:

1. Видаліть усмоктувальний трубопровід на вході (1).
2. Приєднайте напірний шланг до водопроводу та залиште воду текти через корпус насоса, поки закупорка не буде усунена.
3. Перед наступним введенням в експлуатацію можна перевірити роботу насоса, якщо увімкнути його на короткий час.
4. Введіть прилад в експлуатацію знов, як описано.

### Захист від замерзання



#### УВАГА!

Захистіть насос та напірний трубопровід від морозу. Для цього опорожніть насос та напірний трубопровід та зберігайте їх у приміщенні, яке є надійно захищене від морозу.

### Утилізація



**Забороняється утилізувати прилади, батареї чи акумулятори, що стали непридатними, разом із побутовими відходами!**

Упаковка, сам пристрій та його приладдя виконані з матеріалів, що можуть бути використані повторно, тому вони підлягають відповідній утилізації.



## ДОПОМОГА В РАЗІ НЕПОЛАДОК



### УВАГА!

Перед виконанням усунення неполадок завжди витягайте штекер з мережі живлення!

Неполадка	Причина	Усунення
Двигун не працює	Робоче колесо заблоковано	Видалити забруднення у зоні всмоктування
	Термовимикач вимкнувся	Зачекайте, поки термовимикач не увімкне насос. Слідкуйте за максимальною температурою подаваного середовища. Насос треба перевірити.
	Мережна напруга відсутня	Перевірити запобіжники, електрик повинен перевірити електропостачання
Садовий насос працює, але не подає	Рівень води дуже низький	Занурити усмоктувальний шланг глибше
	Повітря у корпусі насоса	Наповнити садовий насос
	Насос всмоктує повітря	Перевірити герметичність всіх з'єднань та кришки фільтра
	Закупорка при всмоктуванні	<b>ОБЕРЕЖНО!</b> Небезпека поранення через гарячу воду! Видалити забруднення у зоні всмоктування
	Напірний трубопровід закритий	<b>ОБЕРЕЖНО!</b> Небезпека поранення через гарячу воду! Відкрити напірний трубопровід
	Напірний шланг зігнутий	Розправити напірний шланг
Подаваний об'єм рідини занадто маленький	Напірний шланг зігнутий	Розправити напірний шланг
	Діаметр шланга занадто маленький	Використовувати більший напірний шланг
	Закупорка при всмоктуванні	Видалити забруднення у зоні всмоктування
	Подаваний об'єм рідини занадто великий	Дотримуйте макс. висоту подання # технічні дані
	Висота всмоктування занадто велика	Перевірити висоту всмоктування, дотримуйте максимальну висоту всмоктування # технічні дані



У разі виникнення неполадок, які Ви не можете усунути самостійно, будь ласка, зверніться до нашого сервісного центру.

**ДЕКЛАРАЦІЯ ПРО ВІДПОВІДНІСТЬ СТАНДАРТАМ ЄС**

Цим документом ми заявляємо, що даний спроектований нами продукт відповідає вимогам погоджених директив ЄС, стандартам безпеки ЄС, а також іншим стандартам, застосовуваним до даного продукту.

<b>Продукт</b> Садовий насос <b>Серійний номер</b> G3013015	<b>Тип</b> JET 1300 INOX	<b>Виробник</b> AL-KO Geräte GmbH Ichenhauser Str. 14 D-89359 Kötz
<b>Уповноважений представник</b> Hr. Andreas Hedrich Ichenhauser Str. 14 D-89359 Kötz  Kötz, 26.08.2014    Wolfgang Hergeth; Managing Director	<b>Директиви ЕС</b>  2006/95/EG 2004/108/EG 2000/14/EG (13)  <b>Рівень звуку</b> EN ISO 3744 обмірюваний / гарантований JET 1300 INOX 82/83 dB(A)	<b>Погоджені норми</b>  EN 60335-1 EN 60335-2-41 EN 60335-2-41/A2 EN 55014-1 EN 55014-1/A1 EN 55014-2 EN 61000-3-2 EN 61000-3-2/A1 EN 61000-3-2/A7 EN 61000-3-2/A4 EN 61000-3-3

**ГАРАНТІЯ**

Ми усуваємо можливі дефекти матеріалів чи виробничий брак пристрою впродовж встановленого законом терміну подачі рекламаций на свій розсуд шляхом ремонту чи заміни. Термін визначається законодавством країни, у якій було придбано пристрій.

Гарантія діє лише за наступних умов:

- при належному використанні пристрою;
- при дотриманні довідника з експлуатації;
- при використанні оригінальних запчастин.

Гарантія анулюється:

- при спробах ремонту пристрою;
- при технічних змінах пристрою;
- при застосуванні не за призначенням (напри-клад, у комерційних цілях).

Гарантія не поширюється:

- на пошкодження лакового покриття, які пояснюються нормальним зношуванням;
- деталі, що зношуються, у каталозі запчастин включені в рамку [xxx xxx (x)]
- двигуни внутрішнього згоряння: для них діють гарантійні положення відповідного виробника.

Гарантійний період починається з дати придбання першим покупцем. Такою датою вважається дата оригінального документу на придбання. У гарантійному випадку зверніться з даним гарантійним листом та документом, який підтверджує купівлю товару, до свого дилера чи до найближчого авторизованого сервісного центру. Гарантія дає право покупцеві пред'являти виробникові претензії відносно усунення недоліків виробу.

## ETK JET 1300 INOX

Art.-Nr. 113248

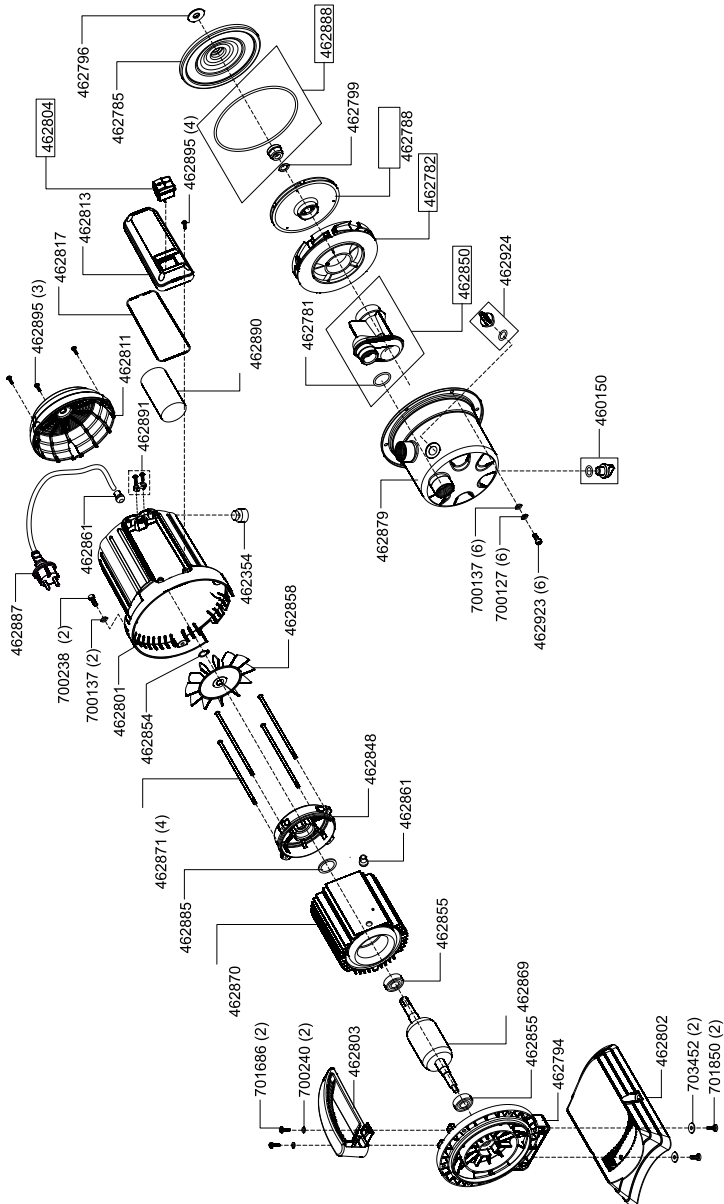



Country	Company	Telephone	Fax
A	AL-KO KOBER Ges.m.b.H.	(+43)3578/2515-100	(+43)3578/2515-31
AUS	AL-KO INTERNATIONAL Pty. Ltd.	(+61) 3 / 97 67 - 3700	(+61) 3 / 97 67 - 3799
B / L	Eurogarden NV	(+32)16/805427	(+32)16/805425
BG	Valerii S&M Group SJ	(+359)2 942 34 02	(+359)2 942 34 10
CH	AL-KO KOBER AG	(+41)56/418-31 53	(+41)56/4183160
CZ	AL-KO KOBER Spol. S.R.O.	(+420) 3 82 / 21 03 81	(+420) 3 82 / 21 27 82
D	AL-KO GERÄTE GmbH	(+49)8221/203-0	(+49)8221/97-8199
DK	AL-KO GINGE A/S	(+45) 98 82 10 00	(+45) 98 82 54 54
EST/LT/LV	SIA AL-KO KOBER	(+371)67/627-326	((+371)67/807-018
F	AL-KO S.A.S.	(+33)3/8576-3500	(+33)3/8576-3581
GB	Rochford Garden Machinery Ltd.	(+44)1963/828050	(+44)1963/828052
H	AL-KO KFT	(+36) 29 / 53 70 - 50	(+36) 29/5370-51
HR	Brun.ko.-prom d.o.o.	(+385)1 3096 567	(+385)1 3096 567
I	AL-KO KOBER GmbH / SRL	(+39) 0 39 / 9 32 9 - 3 11	(+39) 0 39 / 9 32 9 - 3 90
IN	AGRO-COMMERCIAL	(+91)3322874206	(+91)3322874139
IQ	Avro Gulistan Com	(+946)750 450 80 64	
IRL	Cyril Johnston & Co. Ltd.	(+44)2890813121	(+44)2890914220
LY	ASHOFAN FOR AGRICULT. ACC.	(+218)512660209	(+218)512660209
MA	BADRA Sarl	(+212)022447128	(+212)022447130
MK	Techno Geneks	(+389)2 2551801	(+389)2 2520175
N	AL-KO GINGE A/S	(+47)64/86-2550	(+47)64/86-2554
NL	O.DE LEEUW GROENTECHNIEK	(+31)38/ 444 6160	(+31)38/ 444 6358
PL	AL-KO KOBER Sp. z.o.o.	(+48)61/816-1925	(+48)61/816-1980
RO	SC PECEF TEHNICA SRL	(+40)344 40 30 30	(+40)244 51 44 86
RUS	OOO AL-KO KOBER	(+7)499/16708-42	(+7)499/96600-00
RUS	ZAO AL-KO St. Petersburg GmbH	(+7)812/446-1084	(+7)812/446-1084
S	GINGE Svenska AB	(+46)31/57-3580	(+46)31/57-5620
SK	AL-KO KOBER Slovakia Spol. S.R.O.	(+421)2/4564-8267	(+421)2/4564-8117
SLO	Darko Opara s.p.	(+386)1 722 58 50	(+386)1 722 58 51
SRB	Agromarket d.o.o.	(+381)34 308 000	(+381)34 308 16
TR	ZIMAS A.S.	(+90)232 4580586	(+90)232 4572697
UA	TOV AL-KO KOBER	(+380)44/392-07-08	(+380)44/392-07-09