

BETRIEBSANLEITUNG TAUCHPUMPEN

DRAIN 10000 - 15000 (INOX)
DRAIN 20000 HD

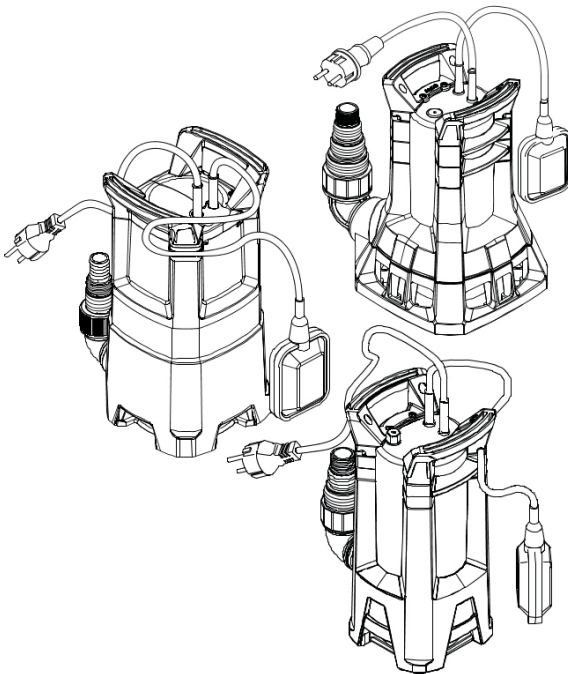

- DE
- GB
- NL
- FR
- ES
- IT
- SI
- HR
- PL
- CZ
- SK
- HU
- DK
- SE
- NO
- FI
- EE
- LT
- LV
- BG
- RU
- UA
- TR
- RO



Inhaltsverzeichnis

Deutsch	8
English	14
Nederlands	19
Français	25
Español	31
Italiano	37
Slovenščina	43
Hrvatski	48
Polski	53
Česky	59
Slovenská	65
Magyar	71
Dansk	77
Svensk	82
Norsk	87
Suomi	92
Eesti	97
Lietuvių	102
Latviešu	107
Български	113
Русский	120
Україна	127
Türkçe	133
Român	138

© 2024

AL-KO KOBER GROUP Kötz, Germany

This documentation or excerpts therefrom may not be reproduced or disclosed to third parties without the express permission of the AL-KO KOBER GROUP.

DRAIN 10000 / DRAIN 12000

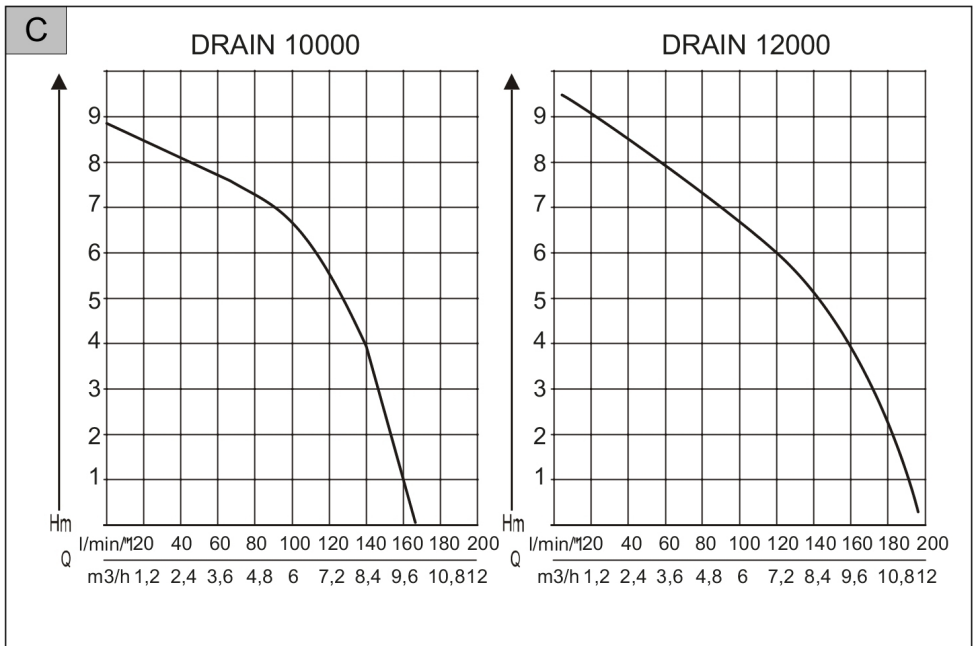
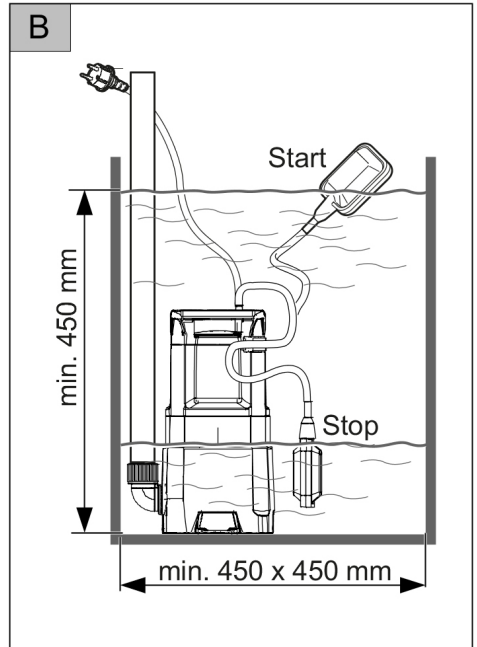
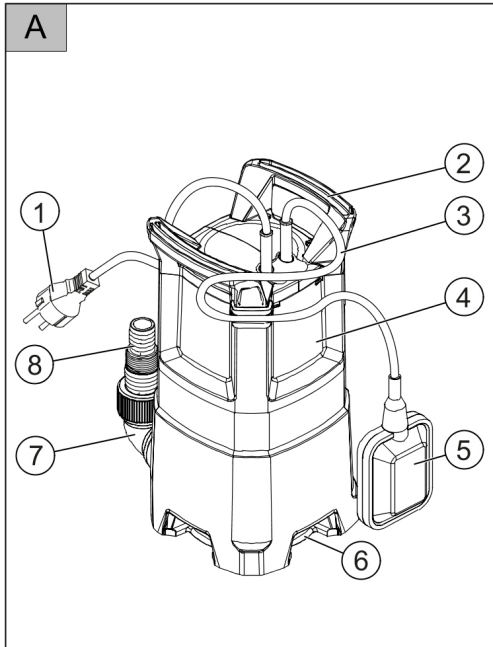



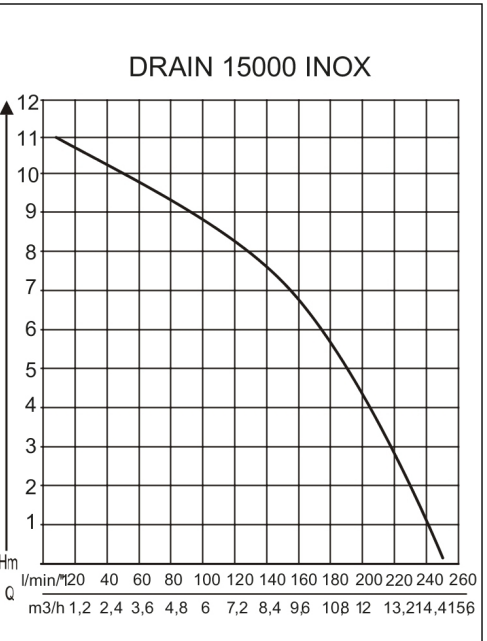
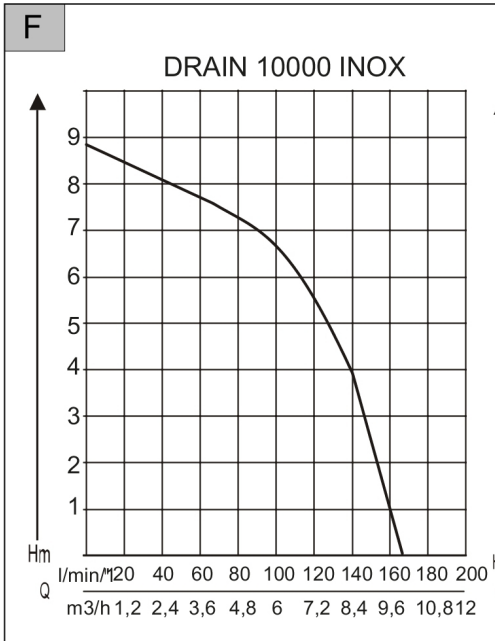
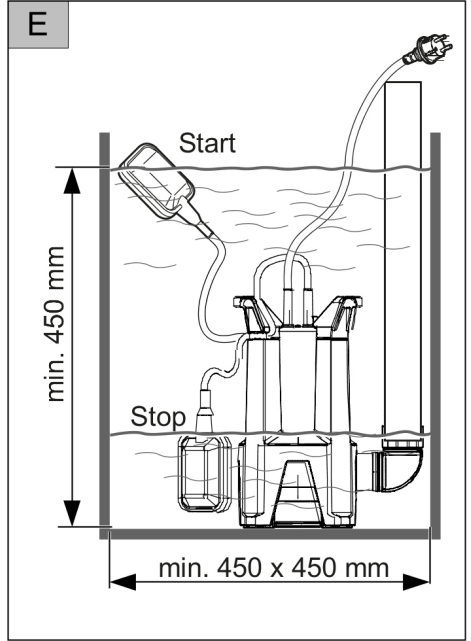
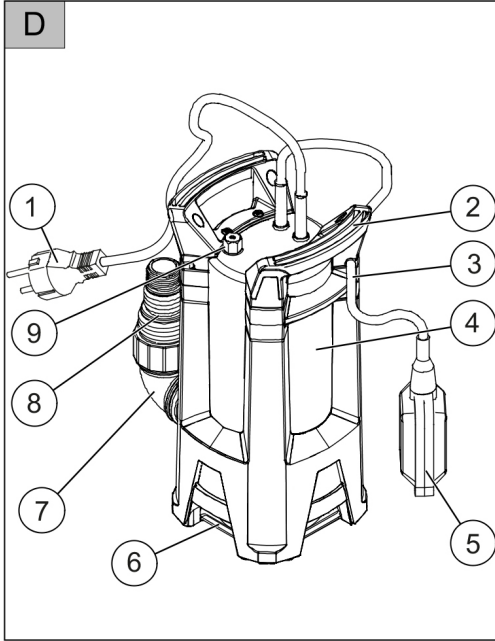



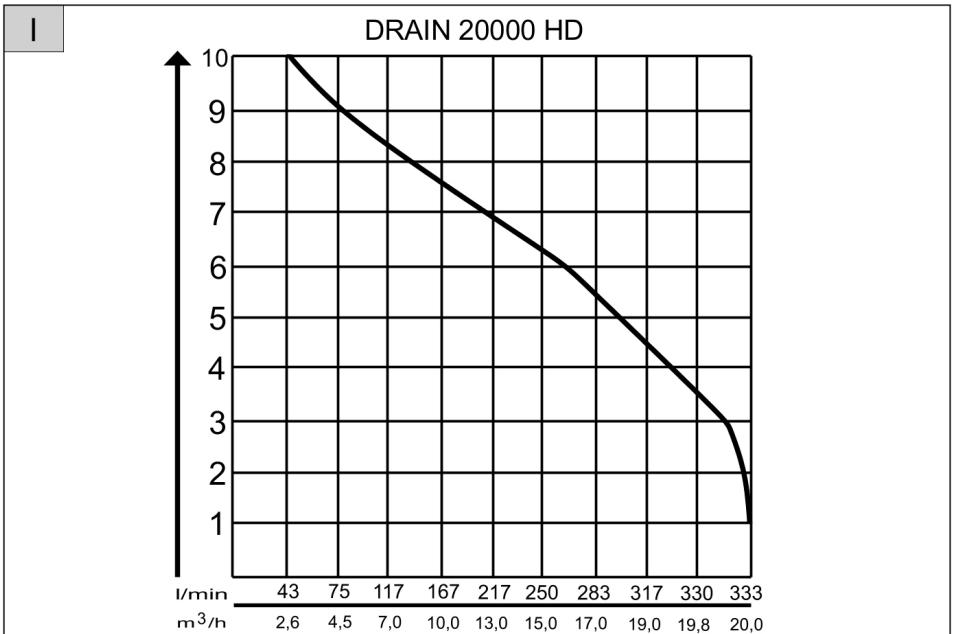
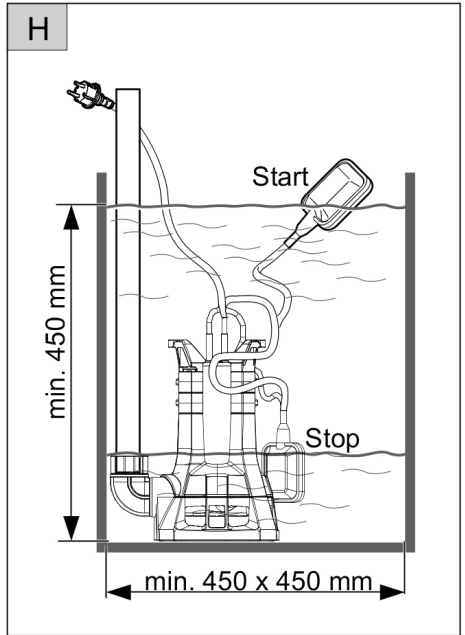
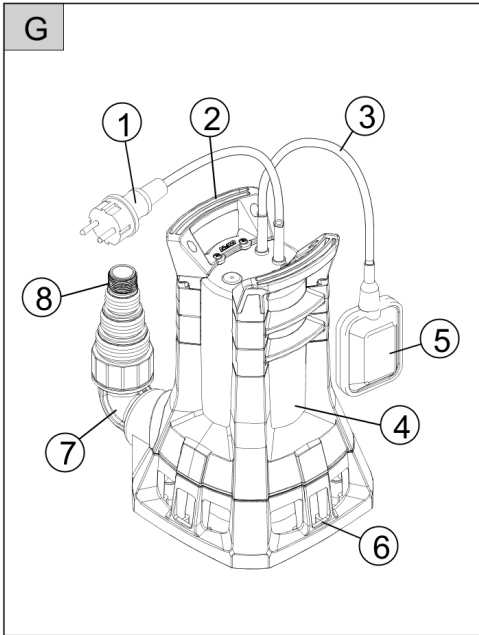







DRAIN 10000 INOX / DRAIN 15000 INOX



DRAIN 20000 HD





	DRAIN 10000	DRAIN 12000	DRAIN 10000 INOX	DRAIN 15000 INOX	DRAIN 20000 HD
	112 825	112 826	112 827	112 828	112 836
	650 W	850 W	750 W	1100 W	1300 W
	230 V AC/50 Hz	230 V AC/50 Hz	230 V AC/50 Hz	230 V AC/50 Hz	230 V AC/50 Hz
	X 8	X 8	X 8	X 8	X 8
	7 m	7 m	7 m	7 m	7 m
	8 m	10 m	9 m	11 m	11 m
	10000 l/h	12000 l/h	10000 l/h	15000 l/h	20000 l/h
	35 °C	35 °C	35 °C	35 °C	35 °C
	10 cm	10 cm	9,5 cm	9,5 cm	10 cm
	30 mm	30 mm	30 mm	30 mm	30 mm
	5,7 kg	6,9 kg	6,7 kg	6,8 kg	9,5 kg
	4 cm	4 cm	3,5 cm	3,5 cm	4,5 cm
	on: 43 cm off: 22 cm	on: 44 cm off: 23 cm	on: 33 cm off: 25 cm	on: 43 cm off: 24 cm	on: 46 cm off: 22 cm
	10 m	10 m	10 m	10 m	10 m

ORIGINAL-BETRIEBSANLEITUNG

Inhaltsverzeichnis



1	Zu dieser Betriebsanleitung	8
1.1	Symbole auf der Titelseite	8
1.2	Zeichenerklärungen und Signalwörter	8
2	Produktbeschreibung	9
2.1	Produktübersicht.....	9
2.2	Funktion DRAIN 10000 / 12000.....	9
2.3	Funktion DRAIN 10000 INOX / 15000 INOX / DRAIN 20000 HD.....	9
2.4	INOX.....	9
2.5	Thermoschutz	9
2.6	Bestimmungsgemäße Verwendung...	9
2.7	Möglicher Fehlgebrauch	9
3	Sicherheitshinweise	9
3.1	Allgemeine Sicherheitshinweise	10
3.2	Elektrische Sicherheit	10
4	Montage	10
4.1	Druckleitung montieren (Abbildung A, D, G).....	10
5	Inbetriebnahme	11
5.1	Sicherheit.....	11
6	Bedienung.....	11
6.1	Pumpe einschalten	11
6.2	Pumpe ausschalten	11
7	Wartung und Pflege	11
7.1	Pumpe reinigen.....	11
8	Hilfe bei Störungen.....	11
9	Lagerung.....	12
10	Entsorgung.....	12
11	Kundendienst/Service	12
12	Information zur Konformitätserklärung.....	12
13	Garantie	13

1 ZU DIESER BETRIEBSANLEITUNG

- Bei der deutschen Version handelt es sich um die Original-Betriebsanleitung. Alle weiteren Sprachversionen sind Übersetzungen der Original-Betriebsanleitung.

- Bewahren Sie diese Betriebsanleitung immer so auf, dass Sie darin nachlesen können, wenn Sie eine Information zum Gerät benötigen.
- Geben Sie das Gerät nur mit dieser Betriebsanleitung an andere Personen weiter.
- Lesen und beachten Sie die Sicherheits- und Warnhinweise in dieser Betriebsanleitung.

1.1 Symbole auf der Titelseite

Symbol	Bedeutung
	Lesen Sie unbedingt vor der Inbetriebnahme diese Betriebsanleitung sorgfältig durch. Dies ist die Voraussetzung für sicheres Arbeiten und störungsfreie Handhabung.
	Betriebsanleitung
	Netzkabel zum Vermeiden eines elektrischen Schlages nicht beschädigen oder durchtrennen!

1.2 Zeichenerklärungen und Signalwörter

⚠ GEFAHR! Zeigt eine unmittelbar gefährliche Situation an, die – wenn sie nicht vermieden wird – den Tod oder eine schwere Verletzung zur Folge hat.

⚠ WARNING! Zeigt eine potenziell gefährliche Situation an, die – wenn sie nicht vermieden wird – den Tod oder eine schwere Verletzung zur Folge haben könnte.

⚠ VORSICHT! Zeigt eine potenziell gefährliche Situation an, die – wenn sie nicht vermieden wird – eine geringfügige oder mäßige Verletzung zur Folge haben könnte.

⚠ ACHTUNG! Zeigt eine Situation an, die – wenn sie nicht vermieden wird – Sachschäden zur Folge haben könnte.

ℹ HINWEIS Spezielle Hinweise zur besseren Verständlichkeit und Handhabung.

2 PRODUKTBESCHREIBUNG

In dieser Betriebsanleitung werden verschiedene Modelle von Pumpen beschrieben. Identifizieren Sie Ihr Modell anhand des Typenschilds.

2.1 Produktübersicht

Nr.	Bauteil
1	Anschlusskabel mit Netzstecker
2	Tragegriff
3	Kabel Schwimmerschalter
4	Pumpengehäuse
5	Schwimmerschalter
6	Ansaugschlitze
7	Anschlusswinkel
8	Kombinippel
9	Entlüftung (nur in Drain 10000/ 15000 INOX/ Drain 20000 HD)

2.2 Funktion DRAIN 10000 / 12000

Die Pumpe saugt das Fördermedium durch die Ansaugschlitze direkt an und fördert es zum Pumpenausgang am Kombinippel. Sie wird durch einen Schwimmerschalter ein- und ausgeschaltet.

2.3 Funktion DRAIN 10000 INOX / 15000 INOX / DRAIN 20000 HD

Die Pumpe saugt das Fördermedium durch die Ansaugschlitze direkt an und fördert es zum Pumpenausgang. Sie wird durch einen Schwimmerschalter ein- und ausgeschaltet. Zur einwandfreien Funktion muss die Pumpe am Entlüfter entlüftet werden.

2.4 INOX

Pumpen mit der Bezeichnung "INOX" werden in rostfreier Edelstahlausstattung ausgeliefert. Aufbauweise und Funktion werden hiervon nicht berührt.

2.5 Thermoschutz

Die Pumpe ist mit einem Thermoschutzschalter ausgestattet, der den Motor bei Überhitzung abschaltet. Nach einer Abkühlphase von ca. 15 - 20 Minuten schaltet die Pumpe selbsttätig wieder ein.

Betreiben Sie die Pumpe nur, wenn sie vollkommen eingetaucht ist.

2.6 Bestimmungsgemäße Verwendung

Die Pumpe ist für die private Nutzung in Haus und Garten bestimmt. Sie darf nur im Rahmen der Einsatzgrenzen gemäß den technischen Daten betrieben werden.

Die Pumpe eignet sich für:

- Entwässern bei Überschwemmungen
- Um- und Auspumpen von Behältern (z. B. Schwimmbecken)
- Wasserentnahme aus Brunnen und Schächten
- Entwässern von Drainagen und Sickerschächten.

Die Pumpe ist ausschließlich zum Fördern von folgenden Flüssigkeiten geeignet:

- Klarwasser, Regenwasser
- chlorhaltigem Wasser (z. B. Schwimmbecken)
- Brauchwasser
- Schmutzwasser mit max. 5 % Schwebstoffanteil und einer Korngröße von max. 30 mm Durchmesser.
 - bei Pumpe DRAIN 20000 HD von max. 38 mm

Eine andere oder darüber hinausgehende Verwendung gilt als nicht bestimmungsgemäß.

2.7 Möglicher Fehlgebrauch

Die Pumpe darf nicht im Dauerbetrieb eingesetzt werden. Sie ist nicht geeignet zur Förderung von:

- Trinkwasser
- Salzwasser
- Lebensmitteln
- aggressiven Medien, Chemikalien
- ätzenden, brennbaren, explosiven oder gasenden Flüssigkeiten
- Flüssigkeiten, die wärmer als 35 °C sind
- sandhaltigem Wasser und schmirgelnden Flüssigkeiten.

3 SICHERHEITSHINWEISE

⚠ GEFAHR! Gefahr beim Berühren spannungsführender Teile! Ein Defekt an der Pumpe oder am Verlängerungskabel kann zu schweren Verletzungen führen!

- Trennen Sie den Stecker sofort vom Netz.
- Schließen Sie das Gerät über einen FI-Schutzschalter mit einem Nennfehlerstrom < 30 mA an.

⚠️ WARNUNG! Verletzungsgefahr. Defekte und außer Kraft gesetzte Sicherheits- und Schutzeinrichtungen können zu schweren Verletzungen führen.

- Lassen Sie defekte Sicherheits- und Schutzeinrichtungen reparieren.
- Setzen Sie Sicherheits- und Schutzeinrichtungen nie außer Kraft.

⚠️ VORSICHT! Verletzungsgefahr durch heißes Wasser! Bei längerem Betrieb gegen die geschlossene Druckseite (> 10 min) kann sich das Wasser in der Pumpe stark erhitzen und unkontrolliert austreten!

- Trennen Sie die Pumpe vom Netz und lassen Sie Pumpe und Wasser abkühlen.
- Prüfen Sie den Wasserstand saugseitig.
- Prüfen Sie die Dichtheit der Leitungen.
- Prüfen Sie die Installation der Saug- und Druckleitung.
- Nehmen Sie die Pumpe erst nach Beheben aller Mängel wieder in Betrieb!

3.1 Allgemeine Sicherheitshinweise

- Dieses Gerät kann von Personen mit verringerten physischen, sensorischen oder mentalen Fähigkeiten oder Mangel an Erfahrung und Wissen benutzt werden, wenn sie beaufsichtigt oder bezüglich des sicheren Gebrauchs des Gerätes unterwiesen wurden und die daraus resultierenden Gefahren verstehen. Kinder dürfen nicht mit dem Gerät spielen.
- Personen mit sehr starken und komplexen Einschränkungen können Bedürfnisse über die hier beschriebenen Anweisungen hinaus haben.
- Pumpen, die nicht als frostsicher gekennzeichnet sind, dürfen bei Frost nicht im Freien stehen.
- Die Pumpe nie am Netzkabel hochheben, transportieren oder befestigen. Das Netzkabel nicht dazu benutzen, um den Netzstecker aus der Steckdose zu ziehen.
- Eigenmächtige Veränderungen oder Umbauten an der Pumpe sind verboten. Reparaturen dürfen nur durch unseren Kundendienst durchgeführt werden.
- Bei Arbeiten am Gerät den Netzstecker ziehen. Den Netzstecker vor Feuchtigkeit schützen.

- Pumpe und Verlängerungskabel nur in technisch einwandfreiem Zustand benutzen. Beschädigte Geräte dürfen nicht betrieben werden.
- Halten Sie einen Sicherheitsabstand zu Tieren ein, bzw. schalten Sie die Pumpe aus, wenn sich Tiere nähern.

3.2 Elektrische Sicherheit

- Wenn sich Personen im Schwimmbecken oder Gartenteich befinden, darf die Pumpe nicht betrieben werden.
- Die Haus-Netzspannung muss mit den Angaben zur Netzspannung in den Technischen Daten übereinstimmen, keine andere Versorgungsspannung verwenden.
- Die Pumpe darf nur an einer elektrischen Einrichtung gemäß DIN/VDE 0100, Teil 737, 738 und 702 betrieben werden. Zur Absicherung muss ein Leitungs-Schutzschalter 10 A sowie ein Fehlerstrom-Schutzschalter mit einem Nennfehlerstrom von 10/30 mA installiert werden.
- Nur Verlängerungskabel verwenden, die für den Gebrauch im Freien vorgesehen sind - Mindestquerschnitt 1,5 mm². Kabeltrommeln immer vollständig abrollen.
- Beschädigte oder brüchige Verlängerungskabel dürfen nicht verwendet werden.
 - Kontrollieren Sie vor jeder Inbetriebnahme den Zustand Ihres Verlängerungskabels.
- Falls das Anschlusskabel verlängert werden muss, darf nur ein Kabel Typ H07RN-F und eine Vergussmuffe verwendet werden. Diese Arbeit darf nur von einer Elektrofachkraft durchgeführt werden.
- Wenn das Netzkabel beschädigt ist, muss es vom Hersteller, seinem Kundendienst oder einer ähnlich qualifizierten Person ersetzt werden, um Gefahren zu vermeiden.

4 MONTAGE

4.1 Druckleitung montieren (Abbildung A, D, G)

1. Anschlusswinkel (7) in den Pumpenausgang schrauben.
2. Kombಿನippel (8) in den Anschlusswinkel schrauben.
3. Schlauch am Kombಿನippel befestigen.

HINWEIS Der Kombಿನippel kann entsprechend dem gewählten Schlauchanschluss abgeschnitten werden. Nutzen Sie den größtmöglichen Schlauchdurchmesser.

5 INBETRIEBNAHME

5.1 Sicherheit

ACHTUNG! Gefahr von Überflutung! Bei Störungen an der Pumpe kann Wasser austreten und Folgeschäden durch Überflutung verursachen.

- Schließen Sie durch geeignete Maßnahmen aus, dass bei Störungen an der Pumpe Folgeschäden durch Überflutungen entstehen.
- Betreiben Sie die Pumpe an einem Seil hängend oder achten Sie auf sicheren Stand der Pumpe.
- Betreiben Sie die Pumpe nur, wenn die Pumpe vollkommen eingetaucht ist.
- Achten Sie auf ausreichenden Abstand zum Untergrund
- Lassen Sie die Pumpe niemals gegen eine geschlossene Druckleitung laufen.
- Achten Sie bei Schächten immer auf ausreichende Dimensionierung.
- Decken Sie Schächte immer trittsicher ab.

6 BEDIENUNG

6.1 Pumpe einschalten

ACHTUNG! Gefahr von Geräteschäden! Die Pumpe darf keine Festkörper ansaugen. Sand und andere schmirgelnde Stoffe im Fördermedium zerstören die Pumpe.

- Achten Sie darauf, dass keine Festkörper in das Fördermedium gelangen können.

HINWEIS Benutzen Sie bei schlammigem, sandigem oder steinigem Untergrund eine geeignete Platte für den sicheren Stand der Pumpe.

1. Netzanschlusskabel (1) vollständig abwickeln.
2. Sicherstellen, dass elektrische Steckverbindungen im überflutungssicheren Bereich angebracht sind.
3. Klemmposition verändern und Schaltpunkte des Schwimmerschalters (5) individuell einstellen.

4. Kabel des Schwimmerschalters am Pumpengehäuse festklemmen. Empfohlene Kabellänge des Schwimmerschalters ca. 120 mm.
5. Pumpe langsam in das Fördermedium eintauchen. Pumpe dabei leicht schräg halten, damit eventuell eingeschlossene Luft entweichen kann.
6. Pumpe DRAIN 10000 INOX/ 15000 INOX/ DRAIN 20000 HD am Entlüfter entlüften.
7. Netzstecker in die Steckdose stecken.

Die Tauchpumpe schaltet über den Schwimmerschalter bei Erreichen eines bestimmten Wasserstands automatisch ein und bei Abfallen des Wasserstands auf die Abschalthöhe wieder ab.

6.2 Pumpe ausschalten

1. Netzstecker aus der Steckdose ziehen.

7 WARTUNG UND PFLEGE

GEFAHR! Gefahr von Stromschlag! Bei Arbeiten an der Pumpe besteht die Gefahr, einen elektrischen Stromschlag zu bekommen.

- Vor allen Arbeiten zur Störungsbeseitigung den Netzstecker ziehen.
- Fehler in der elektrischen Anlage durch eine Elektrofachkraft beseitigen lassen.

7.1 Pumpe reinigen

HINWEIS Nach Förderung von chlorhaltigem Schwimmbadwasser oder Flüssigkeiten, die Rückstände hinterlassen, muss die Pumpe mit klarem Wasser gespült werden.

1. Ansaugschlitze des Saugfußes bei Bedarf mit klarem Wasser reinigen.

8 HILFE BEI STÖRUNGEN

GEFAHR! Gefahr von Stromschlag! Bei Arbeiten an der Pumpe besteht die Gefahr, einen elektrischen Stromschlag zu bekommen.

- Vor allen Arbeiten zur Störungsbeseitigung den Netzstecker ziehen.
- Fehler in der elektrischen Anlage durch eine Elektrofachkraft beseitigen lassen.

HINWEIS Bei nicht behebbaren Störungen wenden Sie sich bitte an unseren zuständigen Kundendienst.

Störung	Mögliche Ursache	Abhilfe
Motor läuft nicht.	Laufrad blockiert.	Schmutz im Ansaugbereich entfernen. Durch Öffnung im Motorgehäuse hinten mit geeignetem Werkzeug reinigen.
	Thermoschutzschalter hat abgeschaltet.	Warten, bis der Thermoschutzschalter die Pumpe wieder einschaltet. Auf maximale Temperatur des Fördermediums achten. Pumpe prüfen lassen.
	Keine Netzspannung vorhanden.	Sicherungen prüfen, Stromversorgung von Elektrofachkraft prüfen lassen.
Pumpe läuft, aber fördert nicht.	Schwimmerschalter schaltet nicht bei ansteigendem Wasserstand.	Pumpe an eine AL-KO Servicestelle schicken.
	Luft im Pumpengehäuse.	Pumpe durch Schräghalten entlüften.
	Saugseitige Verstopfung.	Schmutz im Ansaugbereich entfernen.
	Druckleitung geschlossen.	Druckleitung öffnen.
	Druckschlauch geknickt.	Druckschlauch strecken.

12 INFORMATION ZUR KONFORMITÄTSERKLÄRUNG



Wir erklären hiermit in alleiniger Verantwortung, dass dieses Produkt in der auf dem Markt vertrie-

Störung	Mögliche Ursache	Abhilfe
Fördermenge zu gering	Schlauchdurchmesser zu klein.	Größeren Druckschlauch verwenden.
	Saugseitige Verstopfung.	Schmutz im Ansaugbereich entfernen.
	Förderhöhe zu groß.	Max. Förderhöhe beachten, siehe technische Daten!

9 LAGERUNG

HINWEIS Bei Frostgefahr muss das System vollständig entleert und die Pumpe an einem frostsicheren Ort gelagert werden.

10 ENTSORGUNG

 Elektro- und Elektronikaltgeräte gehören nicht in den Hausmüll, sondern sind einer  getrennten Erfassung bzw. Entsorgung zuzuführen!

Verpackung, Gerät und Zubehör sind aus recyclingfähigen Materialien hergestellt und entsprechend zu entsorgen.

11 KUNDENDIENST/SERVICE

Bei Fragen zu Garantie, Reparatur oder Ersatzteilen wenden Sie sich bitte an Ihre nächstgelegene AL-KO Servicestelle. Diese finden Sie im Internet unter folgender Adresse: www.alko-garden.com/service-contacts

Weitere Informationen zu Ersatzteilen finden Sie unter: www.alko-garden.com/spareparts

benen Form die Anforderungen der harmonisierten EU-Richtlinien, die EU-Sicherheitsstandards und die produktspezifischen Standards erfüllt. Die Konformitätserklärung ist Teil der Betriebsanleitung und liegt der Maschine bei.

13 GARANTIE

Etwaige Material- oder Herstellungsfehler am Gerät beseitigen wir während der gesetzlichen Verjährungsfrist für Mängelansprüche entsprechend unserer Wahl durch Reparatur oder Ersatzlieferung. Die Verjährungsfrist bestimmt sich jeweils nach dem Recht des Landes, in dem das Gerät gekauft wurde.

Unsere Garantiezusage gilt nur bei:

- Beachten dieser Betriebsanleitung
- Sachgemäßer Behandlung
- Verwenden von Original-Ersatzteilen

Die Garantie erlischt bei:

- Eigenmächtigen Reparaturversuchen
- Eigenmächtigen technischen Veränderungen
- Nicht bestimmungsgemäßer Verwendung

Von der Garantie ausgeschlossen sind:

- Lackschäden, die auf normale Abnutzung zurückzuführen sind
- Verschleißteile, die auf der Ersatzteilkarte mit Rahmen xxxxxx (x) gekennzeichnet sind

Die Garantiezeit beginnt mit dem Kauf durch den ersten Endabnehmer. Maßgebend ist das Datum auf dem Kaufbeleg. Wenden Sie sich bitte mit dieser Erklärung und dem Original-Kaufbeleg an Ihren Händler oder die nächste autorisierte Kundendienststelle. Die gesetzlichen Mängelansprüche des Käufers gegenüber dem Verkäufer bleiben durch diese Erklärung unberührt.

TRANSLATION OF THE ORIGINAL INSTRUCTIONS FOR USE



Contents

1	About these operating instructions.....	14
1.1	Symbols on the title page	14
1.2	Legends and signal words.....	14
2	Product description	15
2.1	Product overview	15
2.2	Function of DRAIN 10000 / 12000.....	15
2.3	Function of DRAIN 10000 INOX / 15000 INOX / DRAIN 20000 HD.....	15
2.4	INOX (stainless steel).....	15
2.5	Thermal protection.....	15
2.6	Intended use	15
2.7	Possible misuse.....	15
3	Safety instructions.....	15
3.1	General safety warnings.....	16
3.2	Electrical safety.....	16
4	Installation.....	16
4.1	Install pressure line (Figure A, D, G) .	16
5	Start-up	16
5.1	Safety.....	16
6	Operation	17
6.1	Switching the pump on	17
6.2	Switching the pump off	17
7	Maintenance and care.....	17
7.1	Cleaning the pump.....	17
8	Help in case of malfunction	17
9	Storage.....	18
10	Disposal	18
11	After-Sales/Service	18
12	Information on the Declaration of Confor- mity.....	18
13	Warranty.....	18

1 ABOUT THESE OPERATING INSTRUCTIONS

- The German version is the original operating instructions. All additional language versions are translations of the original operating instructions.
- Keep these operating instructions in a safe place at all times so that they can be consulted if you need any information about the appliance.
- Only pass on the appliance to other persons together with these operating instructions.
- Comply with the safety and warning information in these operating instructions.

1.1 Symbols on the title page

Symbol	Meaning
	It is essential to read through these operating instructions carefully before start-up. This is essential for safe working and trouble-free handling.
	Operating instructions
	To avoid electric shock, do not damage or cut the power cable!

1.2 Legends and signal words

⚠ DANGER! Denotes an imminently dangerous situation which will result in fatal or serious injury if not avoided.

⚠ WARNING! Denotes a potentially dangerous situation which can result in fatal or serious injury if not avoided.

⚠ CAUTION! Denotes a potentially dangerous situation which can result in minor or moderate injury if not avoided.

IMPORTANT! Denotes a situation which can result in material damage if not avoided.

i NOTE Special instructions for ease of understanding and handling.

2 PRODUCT DESCRIPTION

Various models of pumps are described in these operating instructions. Identify your model from the identification plate.

2.1 Product overview

No.	Component
1	Connection cable with mains plug
2	Handle
3	Float switch cable
4	Pump housing
5	Float switch
6	Suction slots
7	Connection elbow
8	Combination adapter
9	Venting (Drain 10000/ 15000 INOX/ Drain 20000 HD only)

2.2 Function of DRAIN 10000 / 12000

The pump draws the conveying medium through the suction slots directly and feeds it to the pump outlet at the combination nipple. It is switched on and off using a float switch.

2.3 Function of DRAIN 10000 INOX / 15000 INOX / DRAIN 20000 HD

The pump draws the pumped medium directly through the suction slots and feeds it to the pump outlet. It is switched on and off using a float switch. In order to operate properly, the pump must be vented at the vent.

2.4 INOX (stainless steel)

Pumps with the designation "INOX" are made of stainless steel. This does not affect their design or function.

2.5 Thermal protection

The pump is equipped with a thermal protection switch which switches off the motor in the event of overheating. After a cooling down period of approx. 15 - 20 minutes, the pump switches on again automatically.

Operate the pump only when it is fully immersed.

2.6 Intended use

The pump is intended for private use in house and garden. It may only be operated within the

framework of the operating limits indicated in the technical data.

The pump is suitable for:

- Water removal in the event of a flood
- Re-pumping and pumping out from vessels (e.g. swimming pools)
- Water removal from streams and shafts
- Water removal from drains and trickle shafts.

The pump is suitable only for conveying the following fluids:

- Clear water, rainwater
- Chlorinated water (e.g. swimming pool water)
- Waste water
- Dirty water with max. 5% suspended matter and a grain size of max. 30 mm diameter.
 - with pump DRAIN 20000 HD of max. 38 mm

Any use not in accordance with this designated use shall be regarded as misuse.

2.7 Possible misuse

The pump must not be operated continuously. It is not suitable for conveying:

- Drinking water
- Salt water
- Foodstuffs
- aggressive media, chemicals
- corrosive, flammable, explosive or fuming fluids
- fluids that are hotter than 35 °C
- water containing sand and abrasive fluids.

3 SAFETY INSTRUCTIONS

⚠ DANGER! Danger from contact with live parts! A defect in the pump or the extension cable can result in serious injury!

- Disconnect the connector plug from the mains immediately.
- Connect the device via an earth leakage circuit breaker with a rated leakage current of < 30 mA.

⚠ WARNING! Risk of injury. Defective and disabled safety and protective devices can result in serious injury.

- Have any defective safety and protective devices repaired.
- Never disable safety and protective devices.

⚠ CAUTION! Risk of burns from hot water!

After extended use against the closed pressure side (> 10 min.), the water in the pump can become very hot and may escape uncontrolled!

- Disconnect the pump from the mains supply and allow the pump and water to cool down.
- Check the water level on the suction side.
- Check the leak-tightness of the lines.
- Check the installation of the suction and pressure lines.
- Put the pump into operation again only after all the faults have been remedied!

3.1 General safety warnings

- Appliances can be used by persons with reduced physical, sensory or mental capabilities or lack of experience and knowledge if they have been given supervision or instruction concerning use of the appliance in a safe way and if they understand the hazards involved. Children shall not play with the appliance.
- People with very strong and complex restrictions may have needs that exceed the instructions described here.
- Pumps without indication that they are protected against the effect of freezing shall not be left outside during freezing weather conditions.
- Never lift, transport or affix the pump by the mains cable. Do not pull the mains cable in order to pull the mains plug out of the socket.
- Unauthorised modifications or conversions to the pump are prohibited. Repairs may only be carried out by our customer service.
- Disconnect the mains plug before working on the device. Protect the mains plug against moisture.
- Only use the pump and extension cable if they are in flawless technical condition. Damaged appliances must not be operated.
- Maintain a safe distance to persons or animals or switch off the pump if animals approach.

3.2 Electrical safety

- The pump may not be operated while people are in the pool or pond.
- The mains voltage at your location must comply with the information regarding mains voltage in the Technical Data. Do not use any other supply voltage.

- The pump may only be operated on an electrical installation in accordance with DIN/VDE 0100, parts 737, 738 and 702. For fuse protection, a circuit breaker of 10 A and an earth leakage circuit breaker with a rated leakage current of 10/30 mA must be installed.
- Only use extension leads approved for outdoor use with a minimum cross-section of 1.5 mm². Always fully unwind cable drums.
- Damaged or fragile extension cables may not be used.
 - Check the condition of your extension lead prior to every use.
- If the connection cable must be extended, only a cable type H07RN-F and a moulded sleeve must be used. This work must only be carried out by an electrician.
- If the supply cord is damaged, it must be replaced by the manufacturer, its service agent or similarly qualified persons in order to avoid a hazard.

4 INSTALLATION**4.1 Install pressure line (Figure A, D, G)**

1. Screw connecting bracket (7) into the pump outlet.
2. Bolt combination nipple (8) to the connecting bracket.
3. Connect hose to combination nipple.

ⓘ NOTE The combination nipple can be trimmed to suit the selected hose connection. Use the largest possible hose diameter.

5 START-UP**5.1 Safety**

IMPORTANT! Risk of flooding! In the event of faults in the pump, water can escape and cause consequential damage due to flooding.

- Take appropriate measures to avoid consequential damage caused by flooding in the event of faults in the pump.
- Operate the pump suspended from a cable or pay attention to a stable position of the pump.
- Operate the pump only when it is fully immersed.
- Make sure there is adequate clearance under the pump.

- Never allow the pump to run against a closed pressure line.
- When using in shafts, make sure the size is adequate.
- Always cover the shaft with a secure foot-plate.

6 OPERATION

6.1 Switching the pump on

IMPORTANT! Danger of damage to the pump! The pump must not draw in any solid material. Sand and other abrasive materials in the pumped medium will destroy the pump.

- Ensure that no solids can enter the pumped medium.

i NOTE Use a suitable plate to ensure stable standing of the pump on muddy, sandy or stony ground.

1. Completely unwind mains cable (1).
2. Ensure that electrical plug connections are located in the area safe from flooding.
3. Change the clamping position and set the switching points of float switch (5) individually.
4. Clamp cable of float switch to the pump housing. Recommended cable length on the float switch approx. 120 mm.
5. Slowly immerse the pump in the pumped medium, holding the pump at a slight angle so that any trapped air can escape.
6. Vent pump DRAIN 10000 INOX / 15000 INOX / DRAIN 20000 HD at the vent.
7. Insert the mains plug into the power socket.

The immersion pump switches on automatically using the float switch when a specific water level has been reached, and switches off again if the water drops below the switch-off height.

6.2 Switching the pump off

1. Remove the mains plug from the plug socket.

7 MAINTENANCE AND CARE

⚠ DANGER! Danger of electric shock! There is a risk of electric shock when working on the pump.

- Disconnect the mains plug before starting any fault remedying work.
- Faults in the electrical system must be rectified by a qualified electrician.

7.1 Cleaning the pump

i NOTE After conveying swimming pool water containing chlorine or fluids that leave residues, the pump must be flushed out with clear water.

1. Clean the suction slots on the suction foot with clear water, if necessary.

8 HELP IN CASE OF MALFUNCTION

⚠ DANGER! Danger of electric shock! There is a risk of electric shock when working on the pump.

- Disconnect the mains plug before starting any fault remedying work.
- Faults in the electrical system must be rectified by a qualified electrician.

i NOTE In the event of faults that you cannot rectify, please contact our Customer Service department.

Malfunction	Possible cause	Remedy
Engine does not start.	Impeller blocked.	Remove dirt from the suction area. Clean with a suitable tool through the opening on the back of the motor housing.
	Thermal protection switch has switched off.	Wait until the thermal protection switches on the pump again. Take note of the maximum temperature of the conveying medium. Have the pump inspected.
	No mains power.	Check the fuses, have the power supply checked by a qualified electrician.
	Float switch does not trip when the water level rises.	Send the pump to an AL-KO service facility.

Malfunction	Possible cause	Remedy
Pump running but does not feed.	Air in pump housing.	Vent the pump by holding it at an angle.
	Blockage on the suction side.	Remove dirt from the suction area.
	Pressure line closed off.	Open the pressure line.
	Pressure hose kinked.	Straighten the pressure hose.
Delivery rate too low	Hose diameter too small.	Use a hose with a bigger diameter.
	Blockage on the suction side.	Remove dirt from the suction area.
	Feed head too high.	Observe the max. feed head, see technical data!

9 STORAGE

NOTE If there is the danger of frost, the system must be completely drained and the pump must be stored in a frost-proof place.

10 DISPOSAL

 Electrical and electronic appliances do not belong in household waste, but should be collected and disposed of separately.

Packaging, equipment and accessories are made from recyclable materials, and must be disposed of accordingly.

11 AFTER-SALES/SERVICE

In the event of questions of warranty, repair or spare parts, please contact your nearest AL-KO Service Centre. These can be found on the Internet at:

www.alko-garden.com/service-contacts

Further information on spare parts can be found at:

www.alko-garden.com/spareparts

12 INFORMATION ON THE DECLARATION OF CONFORMITY

We hereby declare, as the exclusively responsible party, that this product in its marketed form

meets the requirements of the harmonised EU Directives, EU safety standards and the product-specific standards. The Declaration of Conformity forms part of the operating instructions and is included with the machine.

13 WARRANTY

We will remedy any material or manufacturing defects discovered in the device during the statutory period of limitation for claims for defects by repair or replacement at our discretion. The period of limitation is determined in each case by the law of the country in which the device was purchased.

Our warranty promise applies only if:

- These operating instructions are observed
- The device is handled correctly
- Original spare parts have been used

The warranty becomes void in the case of:

- Unauthorised repair attempts
- Unauthorised technical modifications
- Use for other than the intended purpose

The warranty does not include:

- Paint damage attributable to normal wear
- Wear parts that are marked with a box xxxxxx (x) on the spare parts card

The warranty period commences with the purchase by the first end user. The date on the proof of purchase is decisive. In the event of a warranty claim, please contact your dealer or the nearest authorised customer service centre with this declaration and the original proof of purchase. This declaration does not affect the purchaser's statutory claims for defects against the vendor.

VERTALING VAN DE ORIGINELE GEBRUIKERSHANDLEIDING

Inhoudsopgave

1	Over deze gebruiksaanwijzing	19
1.1	Symbolen op de titelpagina	19
1.2	Verklaring van pictogrammen en signaalwoorden	19
2	Productbeschrijving	20
2.1	Productoverzicht	20
2.2	Functie DRAIN 10000 / 12000	20
2.3	Functie DRAIN 10000 INOX / 15000 INOX / DRAIN 20000 HD	20
2.4	INOX	20
2.5	Thermische beveiliging	20
2.6	Reglementair gebruik	20
2.7	Mogelijk foutief gebruik	20
3	Veiligheidsinstructies	20
3.1	Algemeen veiligheidsinstructies	21
3.2	Elektrische veiligheid	21
4	Montage	21
4.1	Drukleiding monteren (afbeelding A, D, G)	21
5	Ingebruikname	22
5.1	Veiligheid	22
6	Bediening	22
6.1	Aanzetten van de pomp	22
6.2	Pomp uitschakelen	22
7	Onderhoud en verzorging	22
7.1	Reinigen van de pomp	22
8	Hulp bij storingen	22
9	Opslag	23
10	Verwijderen	23
11	Klantenservice/service centre	23
12	Informatie bij de conformiteitsverklaring... ..	24
13	Garantie	24

1 OVER DEZE GEBRUIKSAANWIJZING

- De Duitse versie is de originele gebruiksaanwijzing. Alle andere taalversies zijn vertalingen van de originele gebruiksaanwijzing.

- Bewaar deze gebruiksaanwijzing goed zodat u erin het antwoord op uw vragen kunt terugvinden wanneer u informatie over de machine nodig heeft.
- Draag de machine alleen samen met deze gebruiksaanwijzing aan andere personen over.
- Lees en neem de veiligheids- en waarschuwingsinstructies in deze gebruiksaanwijzing in acht.

1.1 Symbolen op de titelpagina

Symbol	Betekenis
	Lees voor de ingebruikname deze gebruiksaanwijzing absoluut zorgvuldig door. Dit is de voorwaarde voor veilig werken en een storingsvrij gebruik.
	Gebruiksaanwijzing
	Voedingskabel ter voorkoming van een elektrische schok niet beschadigen of doorknippen!

1.2 Verklaring van pictogrammen en signaalwoorden

GEVAAR! Wijst op een direct gevaarlijke situatie, die, wanneer ze niet vermeden wordt, tot de dood of tot een ernstig letsel leidt.

WAARSCHUWING! Wijst op een potentieel gevaarlijke situatie, die, wanneer ze niet vermeden wordt, tot de dood of tot een zwaar letsel kan leiden.

VOORZICHTIG! Wijst op een potentieel gevaarlijke situatie, die, wanneer ze niet vermeden wordt, tot een licht of middelzwaar letsel kan leiden.

LET OP! Wijst op een situatie, die, wanneer ze niet vermeden wordt, tot materiële schade kan leiden.

OPMERKING Speciale aanwijzingen voor meer duidelijkheid en een beter gebruik.

2 PRODUCTBESCHRIJVING

In deze gebruikershandleiding worden verschillende pompmodellen beschreven. U kunt uw model identificeren aan de hand van het typeplaatje.

2.1 Productoverzicht

Nr.	Component
1	Aansluitkabel met lichtnetstekker
2	Draaggreep
3	Kabel vlotterschakelaar
4	Pomphuis
5	Vlotterschakelaar
6	Aanzuigsleuf
7	Elleboogstuk
8	Combinippel
9	Ontluchting (alleen in Drain 10000/15000 INOX/ Drain 20000 HD)

2.2 Functie DRAIN 10000 / 12000

De pomp zuigt de te pompen vloeistof rechtstreeks aan via de aanzuigsleuf en pompt deze via de pomkuitgang aan de combinippel. Het apparaat wordt via een vlotterschakelaar in- en uitgeschakeld.

2.3 Functie DRAIN 10000 INOX / 15000 INOX / DRAIN 20000 HD

De pomp zuigt de te pompen vloeistof rechtstreeks aan via de aanzuigspleten aan en pompt die naar de pomkuitgang. Het apparaat wordt via een vlotterschakelaar in- en uitgeschakeld. Voor een storingsvrije werking moet de pomp worden ontlucht via de ontlufter.

2.4 INOX

Pompen met de aanduiding "INOX" worden geleverd in een roestvrijstalen uitvoering. Dit is verder niet van invloed op de constructie en de werking.

2.5 Thermische beveiliging

De pomp is uitgevoerd met een thermische beveiliging die de motor uitschakelt bij oververhitting. Na een afkoelfase van circa 15 - 20 minuten schakelt de pomp weer automatisch in.

Gebruik de pomp uitsluitend wanneer hij volkomen is ondergedompeld.

2.6 Reglementair gebruik

De pomp is bestemd voor particulier gebruik in huis en tuin. Hij mag alleen worden gebruikt binnen de grenswaarden en overeenkomstig de technische gegevens.

De pomp is geschikt voor:

- afvoeren van water na een overstroming
- het rond- en leegpompen van reservoirs (bijv. zwembassins)
- uitpompen van water uit bronnen en schachten
- ontwateren van draineringen en zinkputten.

De pomp is uitsluitend geschikt voor het pompen van de volgende vloeistoffen:

- schoon water, regenwater
- chloorhoudend water (zoals in zwembassins)
- verbruikswater
- vuilwater met max. 5 % aan zwevende deeltjes en een max. korrelgrootte van 30 mm doorsnede.
 - bij pomp DRAIN 20000 HD van max. 38 mm

Elke andere of verder strekkende toepassing wordt beschouwd als niet overeenkomstig het gebruiksdoel.

2.7 Mogelijk foutief gebruik

De pomp mag niet worden ingezet voor continue werking. De pomp is niet geschikt voor het verpompen van:

- drinkwater
- zout water
- vloeibare levensmiddelen
- bijtende vloeistoffen, chemicaliën
- bijtende, brandbare, explosieve of gas producerende chemicaliën of vloeistoffen
- vloeistoffen die warmer zijn dan 35 °C
- zandhoudend water of schurende vloeistoffen.

3 VEILIGHEIDSINSTRUCTIES

⚠ GEVAAR! Risico bij het aanraken van stroomvoerende onderdelen! Een defect aan de pomp of aan de verlengkabel kan ernstig letsel veroorzaken!

- Neem de stekker onmiddellijk uit het stopcontact.
- Sluit het apparaat via een FI-veiligheidsschakelaar met een nominale foutstroom < 30 mA aan.

WAARSCHUWING! Gevaar voor letsel.

Defecte en buiten werking gestelde veiligheids- en beschermingsapparatuur kunnen ernstig letsel veroorzaken.

- Laat defecte veiligheids- en beschermingsapparatuur repareren.
- De veiligheids- en beschermingsuitrusting nooit buiten werking stellen.

VOORZICHTIG! Gevaar voor letsel door heet water!

Als de pomp langdurig (> 10 minuten) moet draaien tegen een gesloten drukzijde in, kan het water in de pomp aanzienlijk worden verhit en onverwacht naar buiten spuiten!

- Haal de stekker uit het stopcontact en laat pomp en water afkoelen.
- Controleer het waterpeil aan de zuigzijde.
- Controleer de dichtheid van de leidingen.
- Controleer de installatie van de aanzuig- en persleiding.
- Neem de pomp pas weer in gebruik nadat alle storingen zijn verholpen!

3.1 Algemeen veiligheidsinstructies

- Dit apparaat kan worden gebruikt door personen met verminderde fysieke, zintuiglijke of mentale capaciteiten of een gebrek aan ervaring en kennis, als zij onder toezicht staan of geïnstrueerd zijn over het veilige gebruik van het apparaat en de daaruit voortvloeiende gevaren begrijpen. Kinderen mogen niet met het apparaat spelen.
- Personen met zeer sterke en complexe beperkingen kunnen behoeften hebben die boven de hier beschreven aanwijzingen uit gaan.
- Pompen die niet als vorstbestendig zijn gemarkeerd, mogen bij vorst niet buiten staan.
- De pomp nooit aan de voedingskabel optillen, transporteren of bevestigen. De voedingskabel niet gebruiken om de stekker uit het stopcontact te trekken.
- Het eigenhandig aanbrengen van veranderingen of ombouwen van de pomp is verboden. Reparaties mogen alleen door onze servicedienst worden uitgevoerd.
- Trek de stekker uit het stopcontact voordat u aan het apparaat werkt. De stekker beschermen tegen vocht.
- De pomp en de verlengkabel uitsluitend in onbeschadigde hoedanigheid gebruiken. Be-

schadigde apparaten mogen niet worden gebruikt.

- Houd een veiligheidsafstand t.o.v. dieren of schakel de pomp uit als er dieren in de buurt komen.

3.2 Elektrische veiligheid

- Wanneer er zich personen in het zwembad of de tuinvijver bevinden, mag de pomp niet worden bediend.
- De netspanning in huis moet overeenstemmen met de vermeldingen voor netspanning in de Technische Gegevens; gebruik geen andere voedingspanning.
- De pomp mag uitsluitend worden gebruikt met een elektrische inrichting die voldoet aan de vereisten vermeld in DIN/VDE 0100, Paragraaf 737, 738 en 702. Ter beveiliging moet een hoofdschakelaar van 10 A en een aardlekschakelaar met een nominale lekstroom van 10/30 mA worden geïnstalleerd.
- Gebruik alleen een verlengingskabel die geschikt is voor gebruik buitenshuis en met een minimale doorsnede van 1,5 mm². Wikkel een kabeltrommel altijd helemaal af.
- Beschadigde of sterk verslechterde verlengingskabels mogen niet gebruikt worden.
 - Vooraf aan de inbedrijfstelling de hoedanigheid van uw verlengkabel controleren.
- Indien de aansluitkabel verlengd moet worden, mag er alleen een kabel van het type H07RN-F en een verbindingsmof worden gebruikt. Deze werkzaamheid mag alleen door een elektrotechnisch deskundige worden uitgevoerd.
- Als de voedingskabel beschadigd is moet hij door de fabrikant, zijn klantenservice of een soortgelijk gekwalificeerd persoon worden vervangen om gevaren te voorkomen.

4 MONTAGE

4.1 Drukleiding monteren (afbeelding A, D, G)

1. Aansluithoek (7) in de pomkuitgang draaien.
2. Combinatiefitting (8) in de aansluithoek draaien.
3. Slang aan de combinatiefitting bevestigen.

 **OPMERKING** De combinatiefitting kan worden afgesneden naargelang de gekozen slang aansluiting. Gebruik een zo groot mogelijke slangdiameter.

5 INGEBRUIKNAME

5.1 Veiligheid

LET OP! Gevaar voor overstroming! Bij storingen aan de pomp kan er water vrijkomen en gevolgschade door overstroming veroorzaken.

- Voorkom door geschikte maatregelen dat bij een storing aan de pomp gevolgschade door overstroming zou kunnen optreden.
- Gebruik de pomp aan een touw hangend of let op een veilige stand van de pomp.
- Gebruik de pomp uitsluitend wanneer deze volkomen is ondergedompeld.
- Houd voldoende afstand aan ten opzichte van de ondergrond.
- Laat de pomp nooit draaien terwijl de drukleiding is afgesloten.
- Let bij gebruik in zinkputten steeds op de afdoende dimensionering.
- Zorg dat de put voor lopende mensen en dieren steeds veilig is afgedekt.

6 BEDIENING

6.1 Aanzetten van de pomp

LET OP! Gevaar voor schade aan het apparaat! De pomp mag geen vaste bestanddelen aanzuigen. Door zand en andere schurende bestanddelen in de verpompte vloeistof raakt de pomp defect.

- Let erop dat er geen vaste voorwerpen in het te pompen medium terecht kunnen komen.

i OPMERKING Gebruik bij een modderige, zandige of steenachtige ondergrond een geschikt plaat om de pomp veilig op te plaatsen.

1. Voedingskabel (1) geheel afrollen.
2. Controleer of elektrische aansluitpunten veilig zijn aangebracht en niet nat kunnen worden.
3. Klempositie wijzigen en de schakelpunten van de vlotterschakelaar (5) individueel afstellen.
4. Kabel van de vlotterschakelaar aan het pomphuis vastklemmen. Aanbevolen kabel-lengte van vlotterschakelaar ca. 120 mm.
5. Pomp langzaam in de te pompen vloeistof dompelen. Houd de pomp hierbij iets schuin zodat eventueel ingesloten lucht kan ontsnappen.

6. Pomp DRAIN 10000 INOX/ 15000 INOX/ DRAIN 20000 HD aan de ontluchter ontluchten.

7. Stekker in het stopcontact steken.

De dompelpomp schakelt via de vlotterschakelaar bij het bereiken van een bepaalde waterstand automatisch in en bij het dalen van de waterstand tot uitschakelhoogte automatisch uit.

6.2 Pomp uitschakelen

1. Trek de lichtnetstekker uit het stopcontact.

7 ONDERHOUD EN VERZORGING

⚠ GEVAAR! Gevaar voor elektrische schok! Bij werkzaamheden aan de pomp is er gevaar voor een elektrische schok.

- Haal bij werkzaamheden voor het verhelpen van storingen altijd eerst de stekker los.
- Laat een storing in de elektrische installatie verhelpen door een deskundig elektrotechnicus.

7.1 Reinigen van de pomp

i OPMERKING Na het verpompen van chloorhoudend zwembadwater of vloeistoffen die resten achterlaten, moet de pomp met schoon water worden doorgespoeld.

1. Reinig de aanzuigsleuf van de zuigvoet indien nodig met schoon water.

8 HULP BIJ STORINGEN

⚠ GEVAAR! Gevaar voor elektrische schok! Bij werkzaamheden aan de pomp is er gevaar voor een elektrische schok.

- Haal bij werkzaamheden voor het verhelpen van storingen altijd eerst de stekker los.
- Laat een storing in de elektrische installatie verhelpen door een deskundig elektrotechnicus.

i OPMERKING Neem contact op met onze deskundige klantenservice wanneer storingen niet kunnen worden verholpen.



Storing	Mogelijke oorzaak	Oplossing
Motor draait niet.	Pomprotor geblokkeerd.	Verwijder de vervuiling in het aanzuigbereik. Reinig met geschikt gereedschap via de opening aan de achterkant van de motorbehuizing.
	Thermische beveiligingschakelaar heeft uitgeschakeld.	Wachten totdat de thermische beveiligingschakelaar de pomp weer inschakelt. Let op de maximale temperatuur van de te pompen vloeistof. Laat de pomp nakijken.
	Geen netspanning aanwezig.	Controleer de zekeringen; laat de stroomvoorziening controleren door een deskundig electricien.
Pomp draait maar pompt geen vloeistof.	Flotter schakelaar schakelt niet bij stijgende waterstand.	Stuur de pomp op naar een AL-KO servicepunt.
	Lucht aanwezig in het pomphuis.	Ontlucht de pomp door deze schuin te houden.
	Verstopping aan de aanzuigzijde.	Verwijder de vervuiling in het aanzuigbereik.
	Drukleiding gesloten.	Open de drukleiding.
	Drukslang geknikt.	Breng de drukslang in orde.

Storing	Mogelijke oorzaak	Oplossing
Gepompte hoeveelheid water te gering	Slangdiameter te klein.	Gebruik een drukslang met grotere diameter.
	Verstopping aan de aanzuigzijde.	Verwijder de vervuiling in het aanzuigbereik.
	Opvoerhoogte te groot.	Let op de max. opvoerhoogte, zie de technische gegevens!

9 OPSLAG

OPMERKING Bij gevaar voor vorst moet het systeem volledig gelegeerd en de pomp op een vorstveilige plek bewaarde worden.

10 VERWIJDEREN

 Elektrische en elektronische apparaten horen niet bij het gewone afval, maar moeten  afzonderlijk worden gerecycled!

Verpakking, apparaat en toebehoren zijn vervaardigd van materialen die voor hergebruik geschikt zijn. Verwijder deze daarom dienovereenkomstig.

11 KLANTENSERVICE/SERVICE CENTRE

Voor vragen over garantie, reparatie of reserveonderdelen kunt u contact opnemen met het dichtstbijzijnde AL-KO service centre. Deze vindt u op internet op het volgende adres:
www.alko-garden.com/service-contacts

Verdere informatie over reserveonderdelen vindt u op:
www.alko-garden.com/spareparts

12 INFORMATIE BIJ DE CONFORMITEITSVERKLARING

We verklaren hierbij onder onze eigen verantwoordelijkheid dat dit product, zoals het op de markt wordt gebracht, voldoet aan de eisen van

de geharmoniseerde EU-richtlijnen, de EU-veiligheidsnormen en de productspecifieke normen. De conformiteitsverklaring is deel van de gebruikshandleiding en wordt met de machine meegeleverd.

13 GARANTIE

Eventueel binnen de wettelijke termijn voor aansprakelijkheid optredende materiaal- of fabricagefouten van het apparaat worden naar eigen oordeel door ons verholpen, hetzij door reparatie of door levering van een vervangend apparaat. De geldende termijn voor aansprakelijkheid hangt in elk geval af van de wetgeving in het land waarin het apparaat werd aangeschaft.

Onze garantie geldt alleen bij:

- naleving van deze gebruikershandleiding
- Deskundig gebruik
- Gebruik van originele reserveonderdelen

De garantie vervalt bij:

- Eigenhandig uitgevoerde reparatiepogingen
- Eigenhandig aangebrachte technische wijzigingen
- Gebruik voor andere doeleinden dan het gebruiksdoel

Van de garantie zijn uitgesloten:

- lakschade opgetreden als gevolg van normaal gebruik
- Slijtageonderdelen die op de reserveonderdelenkaart met een kader xxxxxx (x) zijn aangeduid

De garantietermijn begint bij de aanschaf door de eerste eindgebruiker. Maatgevend is daarbij de datum op de kassabon. Ga met deze garantieverklaring en de originele kassabon naar uw dealer of naar de dichtstbijzijnde klantenservice. Deze verklaring laat het vorderingsrecht van de koper jegens de verkoper wegens defecten aan het apparaat onverlet.

TRADUCTION DE LA NOTICE D'UTILISATION ORIGINALE

Table des matières

1	À propos de cette notice	25
1.1	Symboles sur la page de titre	25
1.2	Explications des symboles et des termes d'avertissement.....	25
2	Description du produit	26
2.1	Aperçu du produit	26
2.2	Fonctionnement DRAIN 10000 / 12000.....	26
2.3	Fonctionnement DRAIN 10000 INOX / 15000 INOX / DRAIN 20000 HD.....	26
2.4	INOX.....	26
2.5	Protection thermique.....	26
2.6	Utilisation conforme	26
2.7	Éventuelles utilisations erronées	26
3	Consignes de sécurité.....	27
3.1	Consignes générales de sécurité	27
3.2	Sécurité électrique	27
4	Montage	28
4.1	Monter la conduite de refoulement (Figures A, D, G).....	28
5	Mise en service	28
5.1	Sécurité.....	28
6	Utilisation.....	28
6.1	Mettre la pompe en service	28
6.2	Mettre la pompe hors service.	28
7	Maintenance et entretien.....	28
7.1	Nettoyer la pompe	28
8	Aide en cas de pannes.....	29
9	Stockage	29
10	Élimination.....	29
11	Service clients/après-vente.....	29
12	Informations relatives à la déclaration de conformité	30
13	Garantie	30

1 À PROPOS DE CETTE NOTICE

- La notice d'utilisation originale est la version en langue allemande. Toutes les autres versions linguistiques sont des traductions de la notice d'utilisation originale.
- Conservez toujours cette notice de manière à pouvoir la consulter facilement si vous avez besoin d'informations sur l'appareil.
- Si vous cédez l'appareil à un tiers, remettez-lui impérativement cette notice.
- Lisez et respectez les consignes de sécurité et les avertissements de la présente notice.

1.1 Symboles sur la page de titre

Symbole	Signification
	Lire impérativement la présente notice avec attention avant la mise en service. Ceci constitue une condition préalable à un travail sûr et une bonne maniabilité.
	Notice d'utilisation
	Ne pas endommager ni sectionner le cordon secteur, afin d'éviter un choc électrique !

1.2 Explications des symboles et des termes d'avertissement

DANGER ! Indique une situation de danger immédiat qui, si elle n'est pas évitée, entraîne la mort ou une blessure grave.

AVERTISSEMENT ! Indique une situation de danger potentiel qui, si elle n'est pas évitée, pourrait entraîner la mort ou une blessure grave.

ATTENTION ! Indique une situation de danger potentiel qui, si elle n'est pas évitée, pourrait entraîner des blessures légères ou de gravité moyenne.

ATTENTION ! Indique une situation qui, si elle n'est pas évitée, pourrait entraîner des dommages matériels.

f REMARQUE Instructions spéciales pour une meilleure compréhension et une manipulation correcte.

2 DESCRIPTION DU PRODUIT

Dans la présente notice d'utilisation sont décrits divers modèles de pompes. Identifiez votre modèle à l'aide de la plaque signalétique.

2.1 Aperçu du produit

N°	Pièce
1	Câble de raccordement avec prise secteur
2	Poignée de transport
3	Câble interrupteur à flotteur
4	Corps de pompe
5	Interrupteur à flotteur
6	Orifice d'aspiration
7	Coude de raccordement
8	Embout mixte
9	Purge d'air (seulement Drain 10000/15000 INOX/ Drain 20000 HD)

2.2 Fonctionnement DRAIN 10000 / 12000

La pompe aspire directement le liquide de refoulement via les fentes d'aspiration et l'achemine jusqu'à la sortie de pompe, au niveau de l'embout mixte. Elle est mise en et hors service par un interrupteur à flotteur.

2.3 Fonctionnement DRAIN 10000 INOX / 15000 INOX / DRAIN 20000 HD

La pompe aspire directement le liquide transporté via les fentes d'aspiration et l'achemine jusqu'à la sortie de pompe. Elle est mise en et hors service par un interrupteur à flotteur. En vue de jouir d'un fonctionnement parfait, purger la pompe au niveau du purgeur.

2.4 INOX

Les pompes portant la mention « INOX » sont livrées avec un équipement en acier inoxydable. Leur construction et fonction ne diffèrent pas des autres.

2.5 Protection thermique

La pompe est équipée d'un interrupteur de protection thermique qui met le moteur hors service en cas de surchauffe. La pompe redémarre auto-

matiquement après une phase de refroidissement d'env. 15 à 20 minutes.

Utiliser cette pompe uniquement lorsque la pompe est entièrement immergée.

2.6 Utilisation conforme

La pompe est conçue pour un usage intérieur et extérieur domestique. Elle peut uniquement être utilisée dans le respect des limites d'utilisation conformes aux caractéristiques techniques.

La pompe convient pour :

- évacuer l'eau lors d'inondations
- le transvasement ou la vidange de conteneurs (par ex. piscines)
- le soutirage d'eau dans un puits ou une fosse
- évacuer l'eau des drainages et des puisards.

La pompe est uniquement conçue pour transporter les liquides suivants :

- eau claire, eau de pluie,
- eau à base de chlore (par ex. piscines)
- eau sanitaire,
- eaux usées avec un pourcentage de matières en suspension de max. 5 % et un diamètre de particules de max. 30 mm,
 - pour la pompe DRAIN 20000 HD de max. 38 mm

Toute autre utilisation ou toute utilisation allant au-delà des conditions d'exploitation n'est pas conforme.

2.7 Éventuelles utilisations erronées

La pompe ne doit pas être utilisée de manière continue. Elle n'est pas adaptée pour pomper :

- l'eau potable,
- l'eau salée,
- les denrées alimentaires,
- les fluides agressifs ou les produits chimiques,
- les fluides corrosifs, inflammables, explosifs ou gazeux,
- les liquides de plus de 35 °C,
- l'eau sableuse ou les fluides abrasifs.

3 CONSIGNES DE SÉCURITÉ

⚠ DANGER ! Danger en cas de contact avec des pièces sous tension ! Un défaut sur la pompe ou sur le câble de rallonge peut entraîner de graves blessures !

- Débranchez la fiche immédiatement du secteur.
- Branchez l'appareil via un disjoncteur de protection FI avec un courant de fuite nominal < 30 mA.

⚠ AVERTISSEMENT ! Risque de blessures. Des dispositifs de sécurité et de protection défectueux et hors service risquent d'entraîner des blessures graves.

- Faites réparer des dispositifs de sécurité et de protection défectueux.
- Ne mettez jamais les dispositifs de sécurité et de protection hors service.

⚠ ATTENTION ! Risque de blessures dues à l'eau chaude ! En cas de fonctionnement prolongé vers le côté refoulement fermé (> 10 min), l'eau peut fortement chauffer et sortir de manière incontrôlée !

- Débrancher la pompe du secteur et laisser la pompe et l'eau refroidir.
- Vérifier le niveau d'eau côté aspiration.
- Vérifier l'étanchéité des conduites.
- Vérifier l'installation de la conduite de pression et d'aspiration.
- Ne remettre la pompe en service qu'une fois tous les défauts supprimés !

3.1 Consignes générales de sécurité

- Cet appareil peut être utilisé par des personnes ayant des capacités physiques, sensorielles ou mentales réduites ou un manque d'expérience et de connaissances si elles sont supervisées ou instruites sur l'utilisation sûre de l'appareil et comprennent les dangers qui en résultent. Les enfants ne sont pas autorisés à jouer avec l'appareil.
- Les personnes soumises à des limitations physiques très fortes et complexes peuvent avoir des besoins dépassant le cadre des instructions décrites ici.
- Les pompes qui ne sont pas marquées comme étant résistantes au gel ne doivent pas être laissées à l'extérieur en cas de gel.
- Ne jamais lever, transporter ou fixer la pompe par le câble d'alimentation. Ne pas

utiliser le câble d'alimentation pour débrancher la fiche de la prise de courant.

- Les modifications ou transformations du propre chef du client sont interdites sur la pompe. Les réparations ne doivent être effectuées que par notre service après-vente.
- Lors des travaux sur l'appareil, débrancher la fiche électrique. Protéger la fiche électrique de l'humidité.
- Utilisez la pompe et la rallonge de câble uniquement s'ils sont en parfait état de fonctionnement. Les appareils endommagés ne doivent pas être mis en service.
- Respectez une distance de sécurité avec les animaux, et éteignez la pompe lorsque des animaux s'approchent.

3.2 Sécurité électrique

- Si des personnes se trouvent dans les piscines ou les plans d'eau, ne pas utiliser la pompe.
- La tension secteur domestique doit être conforme aux données de la tension secteur indiquées dans les caractéristiques techniques, ne pas utiliser d'autres sources d'alimentation.
- La pompe ne doit être utilisée que sur un équipement électrique conforme à la norme DIN/VDE 0100, Parties 737, 738 et 702. Pour assurer la protection électrique, il faut installer un disjoncteur de protection de câble de 10 A et un disjoncteur différentiel dont le courant de fuite nominal est de 10/30 mA.
- N'utiliser que les rallonges de câble prévues pour un usage en extérieur avec une section minimale de 1,5 mm². Toujours dérouler entièrement les tambours de câble.
- Il est interdit d'utiliser des rallonges de câble endommagées ou friables.
 - Avant chaque mise en service, contrôler l'état de la rallonge de câble.
- S'il faut rallonger le câble de raccordement, utiliser uniquement un câble de type H07RN-F et un embout scellé. Ce travail ne doit être effectué que par un électricien.
- Si le câble d'alimentation est endommagé, il doit être remplacé par le fabricant, son service après-vente ou une personne de qualification similaire afin d'éviter tout danger.

4 MONTAGE

4.1 Monter la conduite de refoulement (Figures A, D, G)

1. Visser le raccord de branchement (7) dans la sortie de pompe.
2. Visser l'embout mixte (8) sur le raccord de branchement.
3. Fixer le flexible à l'embout mixte.

f REMARQUE L'embout mixte peut être coupé conformément au raccord de flexible sélectionné. Utiliser le plus grand diamètre de flexible possible.

5 MISE EN SERVICE

5.1 Sécurité

ATTENTION ! Danger d'inondation. En cas de pannes sur la pompe, l'eau peut s'échapper et provoquer des dommages par inondation.

- Par des mesures adaptées, éviter que les défauts sur la pompe n'entraînent de dégâts en cas d'inondation.
- Accrocher la pompe à un câble ou placer la pompe sur un support sûr.
- Utiliser cette pompe uniquement lorsque la pompe est entièrement immergée.
- Veiller à ce qu'il y ait un écart suffisant avec le sol.
- Ne jamais laisser la pompe fonctionner vers le côté refoulement fermé.
- Veiller à ce que les fosses présentent des dimensions suffisantes.
- Toujours couvrir les fosses de sorte que l'on puisse marcher dessus en toute sécurité.

6 UTILISATION

6.1 Mettre la pompe en service

ATTENTION ! Risque d'endommager l'appareil. La pompe ne peut pas aspirer de corps solides. Le sable et les matières abrasives contenues dans le liquide de refoulement détruisent la pompe.

- Veiller à ce qu'aucun corps solide ne puisse pénétrer dans le liquide pompé.

f REMARQUE En cas de sol pierreux, sableux ou boueux, il est conseillé d'utiliser une plaque offrant une assise sûre à la pompe.

1. Dérouler entièrement le câble d'alimentation électrique (1).
2. S'assurer que les connecteurs électriques sont installés dans une zone protégée contre les inondations.
3. Modifier la position de serrage et régler individuellement les points de commutation de l'interrupteur à flotteur (5).
4. Le câble de l'interrupteur à flotteur est fixé au corps de pompe. La longueur de câble conseillée de l'interrupteur à flotteur est d'env. 120 mm.
5. Immerger lentement la pompe dans le fluide à pomper. Ce faisant, tenir la pompe légèrement inclinée pour que l'air éventuellement emprisonné puisse s'échapper.
6. Purger la pompe DRAIN 10000 INOX / 15000 INOX / DRAIN 20000 HD au niveau du purgeur.
7. Brancher la fiche secteur dans la prise murale.

La pompe submersible démarre automatiquement par le biais de l'interrupteur à flotteur lorsqu'elle atteint un niveau d'eau défini et s'arrête lorsque le niveau d'eau descend sous la hauteur d'arrêt.

6.2 Mettre la pompe hors service.

1. Débrancher la prise secteur de la prise de courant.

7 MAINTENANCE ET ENTRETIEN

⚠ DANGER ! Risque d'électrocution ! Lors des travaux sur la pompe, il y a risque de recevoir un choc électrique.

- Débranchez la prise secteur avant d'éliminer les défauts.
- Les défauts de l'installation électrique doivent être éliminés par un électricien qualifié.

7.1 Nettoyer la pompe

f REMARQUE La pompe doit être nettoyée à l'eau claire après avoir transporté de l'eau de piscine chlorée ou des liquides qui laissent des résidus dans l'appareil.

1. Le cas échéant, nettoyer les fentes d'aspiration du pied d'aspiration avec de l'eau claire.

8 AIDE EN CAS DE PANNES

⚠ DANGER ! Risque d'électrocution ! Lors des travaux sur la pompe, il y a risque de recevoir un choc électrique.

- Débranchez la prise secteur avant d'éliminer les défauts.
- Les défauts de l'installation électrique doivent être éliminés par un électricien qualifié.

i REMARQUE Si les dysfonctionnements ne peuvent être corrigés, veuillez vous adresser à notre service clientèle compétent.

Panne	Causes possibles	Solution
Le moteur ne fonctionne pas.	La roue de roulement est bloquée.	Éliminer les résidus de la zone d'aspiration. Nettoyer à l'aide d'un outil adapté à travers l'ouverture située à l'arrière du carter du moteur.
	L'interrupteur de production thermique s'est désactivé.	Attendre que l'interrupteur de production thermique remette la pompe en marche. Tenir compte de la température maximale du liquide de refoulement. Faire contrôler la pompe.
	Pas de tension secteur disponible.	Contrôler les fusibles et faire contrôler l'alimentation électrique par un électricien qualifié.
	L'interrupteur à flotteur ne commute pas lorsque le niveau d'eau augmente.	Renvoyer la pompe à un centre de service AL-KO.

Panne	Causes possibles	Solution
La pompe est en service, mais ne refoule pas.	Le corps de pompe contient de l'air.	Purger la pompe en l'inclinant.
	Côté aspiration bouché.	Éliminer les résidus de la zone d'aspiration.
	Conduite de refoulement fermée.	Ouvrir la conduite de refoulement.
Le volume refoulé est insuffisant	Tuyau de refoulement plié.	Tendre le tuyau de refoulement.
	Le diamètre du tuyau est trop faible.	Utiliser un tuyau de refoulement plus grand.
	Côté aspiration bouché.	Éliminer les résidus de la zone d'aspiration.
	La hauteur de refoulement est trop élevée.	Tenir compte de la hauteur maximale de refoulement, voir les caractéristiques techniques !

9 STOCKAGE

i REMARQUE En cas de risque de gel, le système doit être entièrement purgé et la pompe rangée dans un lieu à l'abri du gel.

10 ÉLIMINATION

 Les appareils électriques et électroniques ne doivent pas être jetés aux ordures ménagères, mais être triés avant leur mise au rebut.

L'emballage, l'appareil et les accessoires sont fabriqués en matériaux recyclables et doivent être éliminés de manière adéquate.

11 SERVICE CLIENTS/APRÈS-VENTE

En cas de questions portant sur la garantie, les réparations ou les pièces de rechange, contacter le service de maintenance AL-KO le plus proche de chez vous. Vous le trouverez à l'adresse suivante sur Internet :

www.alko-garden.com/service-contacts

Vous trouverez de plus amples informations sur les pièces de rechange à l'adresse : www.alko-garden.com/spareparts

12 INFORMATIONS RELATIVES À LA DÉCLARATION DE CONFORMITÉ

Nous déclarons par la présente sous notre seule responsabilité que ce produit, sous la forme mise

sur le marché, répond aux dispositions des directives UE harmonisées, des normes de sécurité UE et des normes spécifiques aux produits. La déclaration de conformité fait partie de la notice d'utilisation et est jointe à la machine.

13 GARANTIE

Pendant la période légale de garantie contre les vices de fabrication, nous éliminons par réparation ou remplacement, selon notre choix, tout défaut de matériau ou de fabrication survenu sur l'appareil. La durée de prescription dépend de la législation respective en vigueur dans le pays où a été acheté l'appareil.

Notre garantie s'applique seulement en cas :

- de respect du présent manuel d'utilisation,
- d'utilisation correcte,
- d'utilisation de pièces de rechange d'origine.

La garantie ne s'applique pas en cas :

- de tentatives de réparation par l'utilisateur,
- de modifications techniques par l'utilisateur,
- d'utilisation non conforme.

Sont exclues de la garantie :

- les détériorations de la peinture dues à une usure normale,
- les pièces d'usure qui figurent en encadré sur la carte des pièces de rechange xxxxxx (x).

La période de garantie commence à courir au moment de l'achat par le premier utilisateur final. La date d'achat figurant sur la preuve d'achat fait foi. Veuillez vous adresser à votre revendeur ou bien au point de service après-vente agréé le plus proche, en présentant cette déclaration et la preuve d'achat. Les droits légaux de l'acheteur vis-à-vis du vendeur en cas de défaut ne sont pas affectés par cette déclaration.

TRADUCCIÓN DEL MANUAL ORIGINAL DE INSTRUCCIONES

Índice

1	Acerca de este manual de instrucciones	31
1.1	Símbolos de la portada	31
1.2	Explicación de símbolos y palabras de señalización	31
2	Descripción del producto	32
2.1	Vista general de las piezas	32
2.2	Funcionamiento DRAIN 10000 / 12000	32
2.3	Funcionamiento de DRAIN 10000 INOX / 15000 INOX / DRAIN 20000 HD	32
2.4	INOX	32
2.5	Protección térmica	32
2.6	Uso previsto	32
2.7	Aplicaciones no previstas	32
3	Instrucciones de seguridad	32
3.1	Indicaciones generales de seguridad	33
3.2	Seguridad eléctrica	33
4	Montaje	33
4.1	Montaje del tubo de presión (figura A, D, G)	33
5	Puesta en funcionamiento	34
5.1	Seguridad	34
6	Funcionamiento	34
6.1	Conexión de la bomba	34
6.2	Desconexión de la bomba	34
7	Mantenimiento y limpieza	34
7.1	Limpieza de la bomba	34
8	Ayuda en caso de avería	34
9	Almacenamiento	35
10	Eliminación del producto	35
11	Servicio de atención al cliente/servicio técnico	35
12	Información sobre la declaración de conformidad	36
13	Garantía	36

1 ACERCA DE ESTE MANUAL DE INSTRUCCIONES

- La versión original de este manual de instrucciones está en alemán. Todas las demás versiones en otros idiomas son traducciones de la versión original.
- Conserve siempre este manual de instrucciones para poderlo leerlo en caso de que necesite consultar información sobre el aparato.
- Entregue el aparato a otra persona siempre adjuntando el manual de instrucciones.
- Lea y tenga en cuenta las indicaciones de seguridad y advertencias de este manual de instrucciones.

1.1 Símbolos de la portada

Símbolo	Significado
	Antes de ponerlo en marcha, es imprescindible leer atentamente este manual de instrucciones. Esto es esencial para un trabajo seguro y un manejo sin problemas.
	Manual de instrucciones
	No dañar ni cortar el cable de red para evitar descargas eléctricas.

1.2 Explicación de símbolos y palabras de señalización

¡PELIGRO! Indica una situación de peligro inminente que, en caso de no evitarse, produce lesiones graves o la muerte.

¡ADVERTENCIA! Indica una situación de peligro potencial que, en caso de no evitarse, podría producir lesiones graves o la muerte.

¡PRECAUCIÓN! Indica una situación de peligro potencial que, en caso de no evitarse, podría producir lesiones de leves a moderadas.

¡ATENCIÓN! Indica una situación que, en caso de no evitarse, podría producir daños materiales.

NOTA Indicaciones especiales para una mejor comprensión y manejo.

2 DESCRIPCIÓN DEL PRODUCTO

En el presente manual de instrucciones, se describen distintos modelos de bombas. La placa de características le servirá para identificar el modelo.

2.1 Vista general de las piezas

N.º	Componente
1	Cable de conexión con enchufe
2	Asa
3	Cable del interruptor de flotador
4	Cuerpo de la bomba
5	Interruptor de flotador
6	Ranura de aspiración
7	Codo de empalme
8	Boquilla combinada
9	Purga (solo en Drain 10000/ 15000 INOX/ Drain 20000 HD)

2.2 Funcionamiento DRAIN 10000 / 12000

La bomba aspira el líquido de bombeo directamente desde la ranura de aspiración y lo hace circular hasta la salida de la bomba de la boquilla combinada. Se enciende y apaga mediante un interruptor de flotador.

2.3 Funcionamiento de DRAIN 10000 INOX / 15000 INOX / DRAIN 20000 HD

La bomba aspira el líquido de bombeo directamente desde la ranura de aspiración y lo hace circular hasta la salida de la bomba. Se enciende y apaga mediante un interruptor de flotador. Para que la bomba pueda funcionar correctamente, se debe purgar el aire mediante el dispositivo de purga.

2.4 INOX

Las bombas señaladas con la palabra "INOX" se han fabricado a partir de componentes de acero inoxidable de alta calidad. Esto no afecta al funcionamiento ni al tipo de construcción.

2.5 Protección térmica

La bomba está equipada con un interruptor de protección térmica, que desconecta el motor en caso de sobrecalentamiento. La bomba se vuelve a conectar automáticamente después de un periodo de enfriamiento de 15 a 20 minutos aprox.

Utilice la bomba únicamente cuando esté completamente sumergida.

2.6 Uso previsto

La bomba se ha diseñado para un uso privado en casas y jardines. Solamente se puede emplear dentro de los márgenes de aplicación conforme a las características técnicas.

La bomba es adecuada para:

- Vaciado en caso de inundaciones.
- Vaciado de depósitos o trasvase (por ejemplo, de piscinas).
- Drenaje de fuentes y pozos.
- Drenaje de desagües y pozos filtrantes

La bomba es exclusivamente idónea para el bombeo de los siguientes líquidos:

- Agua limpia, agua de lluvia
- agua con cloro (por ejemplo, de piscinas).
- Agua para uso industrial
- agua sucia con el 5% máx. de partículas en suspensión y 30 mm máx. de diámetro de grano.
 - con la bomba DRAIN 20000 HD de 38 mm como máx.

Cualquier otro uso distinto o fuera de estos márgenes se considera no conforme a lo prescrito.

2.7 Aplicaciones no previstas

La bomba no se debe emplear en servicio continuo. No es adecuada para el bombeo de las siguientes sustancias:

- Agua potable
- Agua salada
- Alimentos
- Productos o sustancias químicas corrosivos
- Líquidos ácidos, inflamables, explosivos o volátiles
- Líquidos con una temperatura superior a 35 °C
- Agua arenosa y líquidos abrasivos

3 INSTRUCCIONES DE SEGURIDAD

⚠ ¡PELIGRO! Peligro al tocar componentes bajo tensión. Una bomba o un alargador defectuosos pueden producir lesiones graves.

- Desconecte el enchufe de la red inmediatamente.
- Conecte el aparato a un interruptor diferencial residual con una intensidad nominal < 30 mA.

⚠ ¡ADVERTENCIA! Peligro de lesiones. Los dispositivos de seguridad y protección que estén defectuosos o se hayan anulado pueden provocar lesiones graves.

- Disponga la reparación de los dispositivos de seguridad y protección que estén defectuosos.
- Nunca anule los dispositivos de seguridad y protección.

⚠ ¡PRECAUCIÓN! Peligro de lesiones debido al agua caliente. Si el aparato está en funcionamiento durante mucho tiempo contra el lado de presión cerrado (> 10 min), el agua de la bomba puede calentarse excesivamente y derramarse sin control.

- Desenchufe la bomba de la red y deje que se enfríen la bomba y el agua.
- Compruebe el nivel de agua por el lado de aspiración.
- Compruebe la estanqueidad de las tuberías.
- Compruebe la instalación de la tubería de aspiración y el tubo de presión.
- Vuelva a poner en funcionamiento la bomba cuando se hayan solucionado todos los fallos.

3.1 Indicaciones generales de seguridad

- Este dispositivo puede ser utilizado por personas con capacidades físicas, sensoriales o mentales reducidas o con falta de experiencia y conocimiento si son supervisadas o instruidas sobre el uso seguro del dispositivo y comprenden los peligros resultantes. Los niños no pueden jugar con el dispositivo.
- Aquellas personas que tengan muchas limitaciones o limitaciones complejas podrían tener necesitar más instrucciones de las que aquí se indican.
- Las bombas que no estén marcadas como resistentes a las heladas no deben dejarse al aire libre cuando haga heladas.
- Nunca levante, transporte o sujete la bomba por el cable de alimentación. No utilice el cable de alimentación para sacar el enchufe de la toma de corriente.
- Está prohibido efectuar cualquier variación o modificación de la bomba por cuenta propia. Las reparaciones únicamente las puede realizar nuestro servicio técnico.

- Cuando necesite trabajar en el aparato, retire el enchufe. Proteja el enchufe de la humedad.
- Utilice la bomba y el alargador únicamente si se encuentran en perfecto estado técnico. No se deben usar aparatos defectuosos.
- Mantenga una distancia de seguridad con respecto a los animales o desconecte la bomba cuando se aproxime a ellos.

3.2 Seguridad eléctrica

- La bomba no debe estar en funcionamiento si hay alguna persona en la piscina o el estanque de jardín.
- La tensión de red de su casa debe coincidir con la tensión de red indicada en los datos técnicos. No utilice otra tensión de alimentación.
- El aparato solamente se debe conectar a instalaciones eléctricas conforme a DIN/VDE 0100, secciones 737, 738 y 702. Para protección se debe instalar un disyuntor de 10 A y un disyuntor de corriente residual con una corriente residual nominal de 10/30 mA.
- Utilice únicamente un alargador que esté previsto para el uso al aire libre - transversal mínima 1,5 mm². Los rollos de cable siempre deben estar completamente desenrollados.
- No se deben utilizar cables de extensión dañados o quebradizos.
 - Antes de cada puesta en funcionamiento, compruebe siempre el estado del alargador.
- Si es necesario alargar el cable de conexión, sólo se puede utilizar un cable del tipo H07RN-F y un manguito de fundición. Este trabajo sólo puede ser realizado por un electricista cualificado.
- Si el cable de alimentación está dañado, el fabricante, el servicio de atención al cliente de este o una persona con cualificación similar debe sustituirlo para evitar peligros.

4 MONTAJE

4.1 Montaje del tubo de presión (figura A, D, G)

1. Enrosque el codo de empalme (7) en la salida de la bomba.
2. Enrosque la boquilla combinada (8) en el codo de empalme.
3. Fije un tubo a la boquilla combinada.

¡NOTA La boquilla combinada se puede cortar según el tamaño del empalme del tubo. Utilice el tubo de mayor diámetro posible.

5 PUESTA EN FUNCIONAMIENTO

5.1 Seguridad

¡ATENCIÓN! ¡Peligro de inundación! Si la bomba está averiada puede salirse el agua y causar daños como consecuencia de la inundación.

- Tome las medidas necesarias para evitar daños por inundaciones a causa de fallos en la bomba.
- Asegúrese de que la bomba está apoyada de manera segura sobre el suelo o utilícela colgada de una cuerda.
- Solamente utilice la bomba cuando esté completamente sumergida.
- Mantenga la distancia suficiente hasta el fondo.
- Nunca utilice la bomba con un tubo de presión cerrado.
- En el caso de los pozos, siempre debe prestar atención a las dimensiones correctas.
- Abra siempre los pozos con cuidado al pisar.

6 FUNCIONAMIENTO

6.1 Conexión de la bomba

¡ATENCIÓN! ¡Peligro de lesiones auditivas! No se deben aspirar cuerpos sólidos con la bomba. El bombeo de arena y otras sustancias abrasivas daña la bomba.

- Preste atención a que no puedan acceder cuerpos sólidos al líquido de bombeo.

¡NOTA En caso de un fondo fangoso, arenoso o de piedras, conviene utilizar una placa de base apropiada para la bomba para asegurar su estabilidad.

1. Desenrolle el cable de conexión (1) por completo.
2. Asegúrese de que los enchufes eléctricos están colocados en lugares protegidos contra inundaciones.
3. Modifique la posición de fijación y ajuste los niveles de conmutación del interruptor de flotador (5) individualmente.

4. Fije el cable del interruptor de flotador al cuerpo de la bomba. La longitud del cable del interruptor de flotador es de 120 mm aprox.
5. Sumerja la bomba en el líquido de bombeo lentamente. Para esto, mantenga la bomba ligeramente inclinada para que salga el aire que pueda haber en el interior.
6. Purgue la bomba DRAIN 10000 INOX/ 15000 INOX/ DRAIN 20000 HD con un dispositivo de purga.
7. Conecte el enchufe a la toma de corriente.

La bomba sumergible se conecta automáticamente mediante el interruptor de flotador cuando se alcanza un determinado nivel de agua y se desconecta cuando este nivel desciende hasta la altura de desconexión.

6.2 Desconexión de la bomba

1. Retire el enchufe de la toma de corriente.

7 MANTENIMIENTO Y LIMPIEZA

⚠ ¡PELIGRO! ¡Peligro por descarga eléctrica! Al trabajar en la bomba existe peligro de recibir una descarga eléctrica.

- Antes de realizar cualquier operación para solucionar averías, retire el enchufe de la toma de corriente.
- Encargue a un electricista especializado las reparaciones de la instalación eléctrica.

7.1 Limpieza de la bomba

¡NOTA La bomba se debe limpiar con agua limpia después de bombear agua de piscina o líquidos con cloro que dejan residuos.

1. En caso necesario, limpie la ranura de aspiración en la base del bomba con agua limpia.

8 AYUDA EN CASO DE AVERÍA

⚠ ¡PELIGRO! ¡Peligro por descarga eléctrica! Al trabajar en la bomba existe peligro de recibir una descarga eléctrica.

- Antes de realizar cualquier operación para solucionar averías, retire el enchufe de la toma de corriente.
- Encargue a un electricista especializado las reparaciones de la instalación eléctrica.

¡NOTA En el caso de que no se pueda solucionar alguna avería, diríjase al servicio técnico de AL-KO más cercano.



Problema	Posible causa	Solución
El motor no funciona.	Rodete bloqueado.	Eliminar la suciedad en la zona de aspiración. Limpiar a través del orificio de la carcasa del motor en la parte trasera con la herramienta adecuada.
	El interruptor de protección térmica se ha desconectado.	Esperar hasta que el interruptor de protección térmica vuelva a encender la bomba. Tener en cuenta la temperatura máxima del líquido de bombeo. Compruebe la bomba.
	Falta tensión en la red.	Comprobar los fusibles, encargar la revisión de la alimentación de corriente a un electricista especializado.
La bomba funciona pero no bombea.	El interruptor de flotador no se enciende cuando el nivel del agua sube.	Enviar la bomba a un taller de servicio técnico de AL-KO.
	Hay aire en el cuerpo de la bomba.	Purgar el aire de la bomba manteniéndola en posición oblicua.
	Obstrucción en el lado de aspiración.	Eliminar la suciedad en la zona de aspiración.
	Tubo de presión cerrado.	Abrir el tubo de presión.
	El tubo de presión está doblado.	Estirar el tubo de presión.

Problema	Posible causa	Solución
Caudal insuficiente	Diámetro de tubo demasiado pequeño.	Utilizar un tubo de presión mayor.
	Obstrucción en el lado de aspiración.	Eliminar la suciedad en la zona de aspiración.
	Altura de bombeo demasiado alta.	Tener en cuenta la altura de bombeo máx. (véanse los datos técnicos).

9 ALMACENAMIENTO

! **NOTA** Si existe peligro de congelación, deberá vaciarse completamente el sistema y almacenar la bomba en un lugar protegido de heladas.

10 ELIMINACIÓN DEL PRODUCTO

 Los aparatos eléctricos y electrónicos no pertenecen a la basura doméstica sino que  deben eliminarse por separado.

El embalaje, el aparato y los accesorios están fabricados a partir de materiales reciclables y deben desecharse de la manera correspondiente.

11 SERVICIO DE ATENCIÓN AL CLIENTE/SERVICIO TÉCNICO

Para cuestiones acerca de la garantía, reparaciones o piezas de recambio, diríjase al punto de servicio técnico de AL-KO más cercano. Lo encontrará en la siguiente dirección electrónica: www.alko-garden.com/service-contacts
Encontrará más información sobre las piezas de repuesto en: www.alko-garden.com/spareparts

12 INFORMACIÓN SOBRE LA DECLARACIÓN DE CONFORMIDAD

Por la presente, declaramos bajo nuestra única responsabilidad que este producto, en la versión que hemos comercializado, cumple los requisitos

de las directivas europeas armonizadas, los estándares europeos de seguridad y los estándares específicos del producto. La declaración de conformidad forma parte del manual de instrucciones y se adjunta a la máquina.

13 GARANTÍA

Durante el periodo legal de la garantía, nos comprometemos, a nuestra elección, a reparar o sustituir el aparato en caso de defecto de fabricación o material. El periodo de la garantía depende de la legislación del país donde se compró el aparato.

Nuestra garantía solo tiene validez en los siguientes casos:

- Se ha seguido el manual de instrucciones
- Se manipula el aparato correctamente
- Se han utilizado piezas de repuesto originales

La garantía no tendrá validez en los siguientes casos:

- Intentos de reparación no autorizados
- Modificaciones técnicas sin autorización
- Un uso inadecuado

Quedan excluidos de la garantía:

- Los daños de pintura derivados del desgaste normal
- Las piezas de desgaste que están identificadas con el marco en la ficha de piezas de repuesto

El plazo de garantía comienza con la compra por parte del primer comprador final. La fecha del comprobante de compra será determinante. Diríjase al comercio donde compró el aparato o al servicio de atención al cliente autorizado más cercano con esta declaración y el comprobante de compra original. De acuerdo con esta declaración, los derechos del comprador permanecen intactos frente al vendedor.

TRADUZIONE DEL MANUALE PER L'USO ORIGINALE

Sommario

1 Istruzioni per l'uso	37
1.1 Simboli sulla copertina	37
1.2 Descrizione dei simboli e parole segnaletiche	37
2 Descrizione del prodotto	38
2.1 Panoramica prodotto	38
2.2 Funzione DRAIN 10000 / 12000	38
2.3 Funzione DRAIN 10000 INOX / 15000 INOX / DRAIN 20000 HD	38
2.4 INOX	38
2.5 Termoprotezione	38
2.6 Utilizzo conforme alla destinazione ...	38
2.7 Possibile uso errato	38
3 Indicazioni di sicurezza	38
3.1 Avvertenze generali di sicurezza	39
3.2 Sicurezza elettrica	39
4 Montaggio	39
4.1 Montaggio del tubo di mandata (Fig. A, D, G)	39
5 Messa in funzione	40
5.1 Sicurezza	40
6 Utilizzo	40
6.1 Accensione della pompa	40
6.2 Spegnimento della pompa	40
7 Manutenzione e cura	40
7.1 Pulizia della pompa	40
8 Supporto in caso di anomalie	40
9 Conservazione	41
10 Smaltimento	41
11 Servizio clienti/Assistenza	41
12 Informazioni sulla dichiarazione di conformità	42
13 Garanzia	42

1 ISTRUZIONI PER L'USO

- Le istruzioni per l'uso originali sono quelle in tedesco. Tutte le altre varianti linguistiche so-

no traduzioni delle istruzioni per l'uso originali.

- Conservare le presenti istruzioni per l'uso per avere sempre a portata di mano, in caso di necessità, tutte le informazioni sull'apparecchio.
- Consegnare l'apparecchio ad altre persone solo insieme alle presenti istruzioni per l'uso.
- Attenersi alle indicazioni di sicurezza e alle avvertenze contenute nelle presenti istruzioni per l'uso.

1.1 Simboli sulla copertina

Simbolo	Significato
	Prima della messa in funzione, leggere attentamente queste istruzioni per l'uso. È il presupposto per lavorare in modo sicuro e per una gestione regolare.
	Istruzioni per l'uso
	Non danneggiare o tagliare il cavo di alimentazione per evitare scosse elettriche!

1.2 Descrizione dei simboli e parole segnaletiche

PERICOLO! Mostra una situazione pericolosa imminente che, se non viene evitata, ha come conseguenza la morte o una lesione grave.

ATTENZIONE! Mostra una situazione potenzialmente pericolosa che, se non viene evitata, potrebbe avere come conseguenza la morte o una lesione grave.

CAUTELA! Mostra una situazione potenzialmente pericolosa che, se non viene evitata, potrebbe avere come conseguenza una lesione leggera o di media gravità.

ATTENZIONE! Mostra una situazione che, se non viene evitata, potrebbe avere come conseguenza dei danni materiali.

AVVISO Indicazioni speciali volte a migliorare la comprensione e l'uso.

2 DESCRIZIONE DEL PRODOTTO

Nel presente manuale per l'uso vengono descritti diversi modelli di pompe. Identificare il proprio modello sulla base della targhetta dati.

2.1 Panoramica prodotto

N.	Componente
1	Cavo di collegamento con connettore
2	Maniglia di trasporto
3	Cavo interruttore a galleggiante
4	Corpo pompa
5	Interruttore a galleggiante
6	Fessure d'aspirazione
7	Squadretta di collegamento
8	Adattatore combinato
9	Sfiato (solo in Drain 10000/ 15000 I-INOX/ Drain 20000 HD)

2.2 Funzione DRAIN 10000 / 12000

La pompa aspira il liquido da pompare direttamente attraverso le fessure di aspirazione e lo convoglia sull'uscita, sul nipplo combinato. Viene accesa e spenta per mezzo di un interruttore a galleggiante.

2.3 Funzione DRAIN 10000 INOX / 15000 INOX / DRAIN 20000 HD

La pompa aspira il liquido direttamente attraverso le fessure di aspirazione e lo convoglia sull'uscita. Viene accesa e spenta per mezzo di un interruttore a galleggiante. Per un corretto funzionamento la pompa deve essere sfiatata dalla valvola di sfiato.

2.4 INOX

Le pompe con denominazione "INOX" vengono forniti in versione in acciaio legato inossidabile. Questo non comporta variazioni di struttura e funzionamento.

2.5 Termoprotezione

La pompa è dotata di un interruttore di termoprotezione che spegne il motore in caso di surriscaldamento. Dopo una fase di raffreddamento di circa 15-20 minuti, la pompa si riattiva automaticamente.

Utilizzare la pompa solo se è completamente immersa.

2.6 Utilizzo conforme alla destinazione

La pompa è destinata all'uso privato in casa e in giardino. Deve essere utilizzata esclusivamente nell'ambito dei limiti imposti in conformità ai dati tecnici.

La pompa è adatta a:

- drenaggio in caso di allagamenti
- travaso e svuotamento di serbatoi (p.e. piscine)
- prelievo d'acqua da fontane e pozzetti
- prosciugamento di scarichi e pozzi drenanti.

La pompa è indicata esclusivamente per convogliare i seguenti liquidi:

- acqua pulita, acqua piovana
- acqua clorosa (ad es. piscine)
- acqua sanitaria
- reflui con max. 5% di solidi in sospensione e una granulometria di max. 30 mm di diametro.
 - per pompa DRAIN 20000 HD di max. 38 mm

Un utilizzo diverso o ulteriore non viene considerato conforme alla destinazione d'uso.

2.7 Possibile uso errato

La pompa non deve essere utilizzata in esercizio permanente. Non è adatta a convogliare:

- acqua potabile
- acqua salata
- generi alimentari
- liquidi aggressivi, prodotti chimici
- liquidi corrosivi, infiammabili, esplosivi o effervescenti
- liquidi a temperature superiori a 35 °C
- acqua sabbiosa e liquidi abrasivi.

3 INDICAZIONI DI SICUREZZA

⚠ PERICOLO! Pericolo in caso di contatto con parti in tensione! Un difetto della pompa o del cavo di prolunga può causare gravi infortuni.

- Scollegare immediatamente la spina dalla rete elettrica.
- Collegare l'apparecchio con un interruttore salvavita dotato di corrente di guasto nominale < 30 mA.

⚠ ATTENZIONE! Pericolo di lesioni. Dispositivi di sicurezza e di protezione difettosi o disattivati possono avere come conseguenza lesioni gravi.

- Far riparare i dispositivi di sicurezza e di protezione difettosi.
- Non disattivare mai i dispositivi di sicurezza e di protezione.

⚠ CAUTELA! Pericolo di lesioni dovuto ad acqua calda! In caso di utilizzo prolungato contro il lato in pressione chiuso (> 10 min.) l'acqua nella pompa può riscaldarsi fortemente e fuoriuscire in modo incontrollato!

- Staccare la pompa dalla rete e lasciar raffreddare la pompa e l'acqua.
- Controllare il livello dell'acqua sul lato di aspirazione.
- Verificare la tenuta dei tubi.
- Verificare l'installazione del tubo di aspirazione e del tubo di mandata.
- Rimettere la pompa in funzione solo dopo aver eliminato tutti i difetti!

3.1 Avvertenze generali di sicurezza

- Questo dispositivo può essere utilizzato da persone con ridotte capacità fisiche, sensoriali o mentali o con mancanza di esperienza e conoscenza se sono supervisionate o istruite sull'uso sicuro del dispositivo e comprendono i pericoli che ne derivano. I bambini non possono giocare con l'apparecchio.
- Le persone con limitazioni molto forti e complesse possono avere altre esigenze oltre alle istruzioni qui descritte.
- Le pompe che non sono contrassegnate come resistenti al gelo non devono essere lasciate all'aperto quando fa gelo.
- Mai sollevare, trasportare o fissare la pompa per il cavo di rete. Non usare mai il cavo di rete per sfilare il connettore dalla presa.
- Si fa divieto di variazioni o modifiche arbitrarie della pompa. Le riparazioni devono essere eseguite solo dal nostro servizio di assistenza al cliente.
- Per qualsiasi lavoro sull'apparecchio staccare la spina di rete. Proteggere la spina di rete dall'umidità.
- Utilizzare la pompa e il cavo di prolunga solo se in stato tecnico ineccepibile. Non utilizzare apparecchi danneggiati.

- Mantenere una distanza di sicurezza dagli animali o spegnere la pompa quando si avvicinano animali.

3.2 Sicurezza elettrica

- Se all'interno della piscina o nel laghetto sono presenti delle persone è proibito mettere in funzione la pompa.
- La tensione della rete domestica deve coincidere con i dati della tensione di rete indicati nei Dati tecnici; non utilizzare una tensione di alimentazione diversa.
- La pompa può essere utilizzata solo su un dispositivo conforme a DIN/VDE 0100, parte 737, 738 e 702. Per sicurezza devono essere installati un interruttore automatico di linea da 10 A e un interruttore differenziale con una corrente di guasto nominale di 10/30 mA.
- Utilizzare solo cavi di prolunga previsti per l'uso all'aperto - sezione minima 1,5 mm². Srotolare sempre completamente il tamburo avvolgicavo.
- Non devono essere utilizzati cavi di prolunga danneggiati o fragili.
 - Prima di mettere in funzione l'apparecchio controllare lo stato del proprio cavo di prolunga.
- Se il cavo di alimentazione deve essere esteso, è possibile utilizzare soltanto un cavo di tipo H07RN-F e un manico in ghisa. Questo lavoro deve essere eseguito da un elettricista qualificato.
- Per evitare pericoli, un eventuale cavo di rete danneggiato deve essere sostituito a cura del produttore, del suo servizio clienti o di una persona con qualifiche assimilabili.

4 MONTAGGIO

4.1 Montaggio del tubo di mandata (Fig. A, D, G)

1. Avvitare la squadretta di collegamento (7) nell'uscita della pompa.
2. Avvitare il nippolo combinato (8) nella squadretta di collegamento.
3. Fissare il tubo nel nippolo combinato.

ⓘ AVVISO Il nippolo combinato può essere tagliato in base all'attacco scelto per il tubo flessibile. Utilizzare un tubo flessibile con il diametro maggiore possibile.

5 MESSA IN FUNZIONE

5.1 Sicurezza

ATTENZIONE! Pericolo di allagamento! In caso di malfunzionamenti sulla pompa, l'acqua può sfuggire e causare danni da allagamenti.

- Tramite provvedimenti adeguati, impedire che, in caso di anomalie sulla pompa, possano verificarsi danni conseguenti dovuti ad allagamenti.
- Azionare la pompa appendendo una corda o accertarsi che la pompa sia sicura.
- Utilizzare la pompa solo se è completamente immersa.
- Accertarsi che ci sia una distanza sufficiente dal sottofondo.
- Non far funzionare la pompa contro un tubo di mandata chiuso.
- Nel caso di pozzetti, accertarsi sempre che il dimensionamento sia sufficiente.
- Coprire sempre i pozzetti in modo che siano pedonabili.

6 UTILIZZO

6.1 Accensione della pompa

ATTENZIONE! Rischio di danni alle apparecchiature! La pompa non deve aspirare corpi solidi. Sabbia o altri materiali abrasivi nel fluido possono rovinare la pompa.

- Accertarsi che nessun corpo solidi si avvicini al liquido.

AVVISO In caso di sostrato fangoso, sabbioso o pietroso, utilizzare una piattaforma adatta per conferire stabilità alla pompa.

1. Avvolgere completamente il cavo di alimentazione (1).
2. Assicurarci che i collegamenti elettrici a spina vengano collocati in una zona sicura da allagamento.
3. Cambiare la posizione di bloccaggio e impostare singolarmente i punti di commutazione dell'interruttore a galleggiante (5).
4. Il cavo dell'interruttore a galleggiante è fissato al corpo della pompa. Lunghezza cavo raccomandata per l'interruttore a galleggiante ca. 120 mm.
5. Immergere lentamente la pompa nel liquido da pompare. Nel far questo, mantenere la pompa leggermente inclinata per fare in mo-

do che l'aria eventualmente inclusa possa sfiatarsi.

6. Sfiatare la pompa DRAIN 10000 INOX/ 15000 INOX/ DRAIN 20000 HD dalla valvola di sfiato.
7. Inserire la spina nella presa.

Una volta raggiunto un determinato livello dell'acqua la pompa sommersa si accende automaticamente per mezzo dell'interruttore a galleggiante e torna spegnersi nel caso in cui il livello dell'acqua scenda all'altezza di spegnimento.

6.2 Spegnimento della pompa

1. Sfilare il connettore dalla presa.

7 MANUTENZIONE E CURA

AVVISO **PERICOLO! Pericolo di folgorazione!**

Quando si lavora sulla pompa, esiste un rischio di scossa elettrica.

- Prima di tutti i lavori per l'eliminazione di anomalie sfilare il connettore.
- Incaricare un elettricista qualificato di eliminare i vizi dell'impianto elettrico.

7.1 Pulizia della pompa

AVVISO Dopo aver pompato acqua clorosa di piscina o liquidi che lasciano residui la pompa deve essere risciacquata con acqua pulita.

1. In caso di necessità, pulire le fessure di aspirazione del piede aspirante con acqua pulita.

8 SUPPORTO IN CASO DI ANOMALIE

AVVISO **PERICOLO! Pericolo di folgorazione!**

Quando si lavora sulla pompa, esiste un rischio di scossa elettrica.

- Prima di tutti i lavori per l'eliminazione di anomalie sfilare il connettore.
- Incaricare un elettricista qualificato di eliminare i vizi dell'impianto elettrico.

AVVISO In caso di anomalie non eliminabili si prega di rivolgersi al nostro servizio clienti competente.

Guasto	Possibile causa	Rimedio
Il motore non gira.	Girante bloccata.	Rimuovere la sporcizia dalla zona di aspirazione. Pulire con uno strumento adatto attraverso l'apertura posteriore del carter del motore.
	L'interruttore di termoprotezione si è spento.	Attendere finché l'interruttore di termoprotezione non riattiva la pompa. Prestare attenzione alla temperatura massima del liquido pompato. Far controllare la pompa.
	Non è presente tensione di rete.	Controllare i fusibili, far controllare l'alimentazione elettrica da un elettricista qualificato.
La pompa gira, ma non pompa.	L'interruttore a galleggiante non scatta al crescere del livello dell'acqua.	Inviare la pompa a un centro di assistenza AL-KO.
	Aria nel corpo della pompa.	Sfiatare la pompa tenendola inclinata.
	Ostruzione sul lato di aspirazione.	Rimuovere la sporcizia dalla zona di aspirazione.
	Tubo di mandata chiuso.	Aprire il tubo di mandata.
	Tubo di mandata piegato.	Raddrizzare il tubo di mandata.

Guasto	Possibile causa	Rimedio
Quantità pompata troppo esigua	Diametro del tubo troppo piccolo.	Utilizzare un tubo di mandata più grande.
	Ostruzione sul lato di aspirazione.	Rimuovere la sporcizia dalla zona di aspirazione.
	Altezza di mandata eccessiva.	Osservare l'altezza di mandata max., vedere i dati tecnici.

9 CONSERVAZIONE

AVVISO In caso di danni da gelo, il sistema deve essere completamente scaricato e la pompa deve conservata in un luogo al riparo dal gelo.

10 SMALTIMENTO

 Le apparecchiature elettriche ed elettroniche non appartengono ai rifiuti domestici, ma devono essere portati presso una raccolta o smaltimento dei rifiuti separati!

L'imballo, l'apparecchio e gli accessori sono stati prodotti con materiali riciclabili, pertanto devono essere smaltiti di conseguenza.

11 SERVIZIO CLIENTI/ASSISTENZA

Per eventuali domande su garanzia, riparazione o pezzi di ricambio si prega di rivolgersi al centro di assistenza AL-KO più vicino. Per reperirlo, consultare il sito Internet all'indirizzo:

www.alko-garden.com/service-contacts

Ulteriori informazioni sui pezzi di ricambio sono disponibili su:

www.alko-garden.com/spareparts

12 INFORMAZIONI SULLA DICHIARAZIONE DI CONFORMITÀ

Con la presente, sotto la nostra esclusiva responsabilità, dichiariamo che questo prodotto nella forma distribuita sul mercato soddisfa i requisiti

delle direttive UE armonizzate, gli standard di sicurezza UE e gli standard specifici di prodotto. La dichiarazione di conformità costituisce parte integrante delle istruzioni per l'uso e viene fornita insieme alla macchina.

13 GARANZIA

Elimineremo - a nostra discrezione tramite riparazione o consegna sostitutiva - eventuali difetti di produzione o del materiale dell'apparecchio entro i termini di prescrizione previsti dalla legge per i diritti di ricorso per vizi della cosa. I termini di prescrizione dipendono dalla normativa in vigore nel paese in cui l'apparecchio è stato acquistato.

I termini della garanzia valgono solo nei casi seguenti:

- Osservare le presenti istruzioni per l'uso
- Trattamento corretto
- Utilizzare parti di ricambio originali

La garanzia decade nei casi seguenti:

- Tentativi di riparazione in proprio
- Modifiche tecniche eseguite in proprio
- Uso non conforme alla destinazione

Sono esclusi dalla garanzia:

- danni della vernice da ricondurre alla normale usura
- Parti usurabili che sono contraddistinte sulla scheda ricambi con un riquadro

Il periodo di garanzia inizia con l'acquisto da parte del primo consumatore finale. Fondamentali sono la data e la ricevuta di acquisto. Rivolgersi al proprio rivenditore o al centro di assistenza autorizzato più vicino presentando la presente garanzia e la ricevuta di acquisto originale. La presente dichiarazione di garanzia non altera i diritti derivanti da vizi del prodotto spettanti per legge all'acquirente nei confronti del venditore.

PREVOD ORIGINALNIH NAVODIL

Kazalo vsebine

1	K tem navodilom za uporabo	43
1.1	Simboli na naslovnici	43
1.2	Razlaga oznak in opozorilnih besed ..	43
2	Opis izdelka.....	43
2.1	Pregled izdelka	44
2.2	Delovanje modelov DRAIN 10000/12000.....	44
2.3	Delovanje modelov DRAIN 10000 INOX/15000 INOX/DRAIN 20000 HD	44
2.4	INOX.....	44
2.5	Termična zaščita.....	44
2.6	Namenska uporaba	44
2.7	Možna napačna raba.....	44
3	Varnostni napotki	44
3.1	Splošno varnostni napotki.....	45
3.2	Električna varnost	45
4	Montaža	45
4.1	Montaža tlačnega voda (slike A, D, G).....	45
5	Zagon	45
5.1	Varnost	45
6	Upravljanje	46
6.1	Vklop črpalke	46
6.2	Izklop črpalke.....	46
7	Vzdrževanje in nega.....	46
7.1	Čiščenje črpalke	46
8	Pomoč pri motnjah	46
9	Skladiščenje	47
10	Odstranjevanje.....	47
11	Servisna služba/servis	47
12	Informacije o izjavi o skladnosti.....	47
13	Garancija.....	47

1 K TEM NAVODILOM ZA UPORABO

- Nemška različica je izvirnik navodil za uporabo. Različice v vseh drugih jezikih so prevodi originalnih navodil za uporabo.

- Navodila za uporabo vedno hranite tako, da jih lahko uporabite, kadar boste potrebovali informacije o napravi.
- Napravo izročite drugim osebam samo skupaj s temi navodili za uporabo.
- Preberite in upoštevajte varnostne napotke in opozorila v teh navodilih za uporabo.

1.1 Simboli na naslovnici

Simbol	Pomen
	Pred zagonom obvezno pozorno preberite ta navodila za uporabo. To je pogoj za varno delo in nemoteno delovanje.
	Navodila za uporabo
	Pazite, da ne poškodujete ali pretrgate električnega kabla, da ne pride do električnega udara!

1.2 Razlaga oznak in opozorilnih besed

NEVARNOST! Označuje neposredno nevarno situacijo, ki bo ob neupoštevanju opozorila povzročila smrt ali hude telesne poškodbe.

OPOZORILO! Označuje možno nevarno situacijo, ki lahko ob neupoštevanju opozorila povzroči smrt ali hude telesne poškodbe.

PREVIDNO! Označuje možno nevarno situacijo, ki lahko ob neupoštevanju opozorila povzroči manjše ali zmerne telesne poškodbe.

POZOR! Označuje situacijo, ki lahko ob neupoštevanju opozorila povzroči materialno škodo.

NAPOTEK Posebni napotki za boljše razumevanje in ravnanje

2 OPIS IZDELKA

V teh navodilih za uporabo so opisani različni modeli črpalke. Svoj model preverite s pomočjo tipske tablice.

2.1 Pregled izdelka

Št.	Sestavni del
1	Napajalni kabel z omrežnim vtičem
2	Ročaj za prijemanje
3	Kabel stikala s plovcem
4	Ohišje črpalke
5	Stikalo s plovcem
6	Sesalne reže
7	Priključno koleno
8	Kombinirana spojka
9	Odzračevanje (samo pri modelih Drain 10000/15000 INOX/Drain 20000 HD)

2.2 Delovanje modelov DRAIN 10000/12000

Črpalka neposredno sesa črpano sredstvo skozi sesalne reže in ga črpa na kombinirano spojko na izhodu črpalke. Vklaplja in izklaplja se preko stikala s plovcem.

2.3 Delovanje modelov DRAIN 10000 INOX/15000 INOX/DRAIN 20000 HD

Črpalka neposredno sesa črpano sredstvo skozi sesalne reže in ga črpa na izhod črpalke. Vklaplja in izklaplja se preko stikala s plovcem. Za nemoteno delovanje morate črpalke odzračiti z odzračevalnikom.

2.4 INOX

Črpalke z oznako »INOX« so izdelane iz nerjavnega jekla. To ne vpliva na zgradbo in funkcijo.

2.5 Termična zaščita

Črpalka je opremljena z zaščitnim termičnim stikalom, ki izklopi motor v primeru pregrevanja. Po hlajenju približno 15–20 minut se črpalka samodejno znova vklopi.

Črpalke uporabljajte samo, če je popolnoma potopljena.

2.6 Namenska uporaba

Črpalka je namenjena zasebni uporabi v gospodinjstvu in na vrtu. Uporabljate jo lahko izključno v okviru omejitev v skladu s tehničnimi podatki.

Črpalka je primerna za:

- odvodnjavanje poplavljenih območij,
- prečrpavanje in izčrpavanje vsebnikov (npr. bazenov),
- zajemanje vode iz vodnjaka in jaškov,

- odvodnjavanje drenažnih in ponikalnih jaškov.

Črpalka je primerna izključno za črpanje naslednjih tekočin:

- čista voda, deževnica,
- klorirana voda (npr. bazeni),
- sanitarna voda,
- umazana voda z maks. 5 % trdnih delcev in premerom zrn maks. 30 mm.
 - Pri črpalci DRAIN 20000 HD je zrnatost lahko maks. 38 mm.

Drugačna uporaba oziroma uporaba izven tukaj opisane velja za neustrezno.

2.7 Možna napačna raba

Črpalka ne sme dolgotrajno neprekinjeno delovati. Ni primerna za črpanje:

- pitne vode,
- slane vode,
- pijač,
- agresivnih sredstev, kemikalij,
- jedkih, vnetljivih, eksplozivnih ali hlapljivih tekočin,
- tekočin s temperaturo več kot 35 °C,
- vode z vsebnostjo peska in abrazivnih tekočin.

3 VARNOSTNI NAPOTKI

⚠ NEVARNOST! Nevarnost pri dotikanju delov pod napetostjo! Okvara črpalke ali podaljševalnega kabla lahko povzroči hude telesne poškodbe!

- Takoj izključite vtič iz omrežja.
- Napravo priključite preko zaščitnega FI-stikala z nazivnim okvarnim tokom < 30 mA.

⚠ OPOZORILO! Nevarnost telesnih poškodb. Okvarjene in izklopljene varnostne in zaščitne naprave lahko povzročijo hude telesne poškodbe.

- Okvarjene varnostne in zaščitne naprave odajte v popravilo.
- Varnostnih naprav in zaščitnih nikoli ne izklaplajte.

⚠ PREVIDNO! Nevarnost telesnih poškodb zaradi vroče vode! Pri daljšem delovanju z zaprto tlačno stranjo (> 10 min) se lahko voda v črpalki močno segreje in začne nenadzorovano iztekati!

- Črpalko odklopite iz omrežja in pustite, da se črpalka in voda ohladi.
- Na sesalni strani preverite raven vode.
- Preverite tesnjenje vodov.
- Preverite montažo sesalnega in tlačnega voda.
- Črpalko znova zaženite šele, ko odpravite vse napake!

3.1 Splošno varnostni napotki

- To napravo lahko uporabljajo osebe z zmanjšanimi telesnimi, senzoričnimi ali duševnimi sposobnostmi ali s pomanjkanjem izkušenj in znanja, če so pod nadzorom ali poučeni o varni uporabi naprave in razumejo nevarnosti, ki iz tega izhajajo. Otroci se ne smejo igrati z napravo.
- Potrebe oseb z zelo velikimi in kompleksnimi omejitvami morda presegajo tukaj opisane napotke.
- Črpalke, ki niso označene kot odporne proti zmrzali, ne smete puščati na prostem, ko je mraz.
- Črpalke nikoli ne dvigujte, ne prenašajte in ne pritrjujte s pomočjo omrežnega kabla. Omrežnega kabla nikoli ne uporabljajte za to, da izvlečete omrežni vtič iz vtičnice.
- Samovoljno spreminjanje in predelovanje črpalke je prepovedano. Popravila lahko izvajajo samo naše servisne delavnice.
- Pri delih na napravi izvlecite omrežni vtič. Zaščitite omrežni vtič pred vlago.
- Črpalko in podaljšek uporabljajte samo v tehnično brezhibnem stanju. Poškodovanih naprav ne smete uporabljati.
- Ohranite varno razdaljo do živali ali izklopite črpalko, ko se živali približujejo.

3.2 Električna varnost

- Črpalke ni dovoljeno uporabljati, če se v bazenu ali ribniku nahajajo osebe.
- Hišna omrežna napetost mora ustrezati podatkom o omrežni napetosti v tehničnih podatkih; ne uporabljajte drugačnega napajanja.
- Črpalko lahko uporabljate samo z električno opremo v skladu s standardom DIN/VDE

0100, del 737, 738 in 702. Za zaščito morate vgraditi glavno zaščitno stikalo 10 A ter zaščitno stikalo na okvarni tok z nazivnim okvarnim tokom 10/30 mA.

- Uporabljajte izključno podaljševalne kable, ki so predvideni za uporabo na prostem – z minimalnim prerezom 1,5 mm². Kabel vedno odvijte v celoti s kabskega bobna.
- Poškodovanih ali prelomljenih podaljševalnih kablov ni dovoljeno uporabljati.
 - Pred vsakim zagonom preverite stanje podaljševalnega kabla.
- Če je treba priključni kabel podaljšati, lahko uporabite samo kabel tipa H07RN-F in tesnilno objemko. To delo sme opraviti samo usposobljen električar.
- Če je napajalni kabel poškodovan, ga mora zamenjati proizvajalec, njegova servisna služba ali podobno usposobljena oseba, da se izognete nevarnosti.

4 MONTAŽA

4.1 Montaža tlačnega voda (slike A, D, G)

1. Privijte priključni kotnik (7) v izhod črpalke.
2. Privijte kombinirano spojko (8) v priključni kotnik.
3. Pritrdite cev na kombinirano spojko.

ⓘ NAPOTEK Kombinirano spojko lahko odrezete skladno z izbranim priključkom za cev. Uporabite največji možni premer cevi.

5 ZAGON

5.1 Varnost

⚠ POZOR! Nevarnost poplavljanja! Pri motnjah na črpalki lahko izteka voda in poplavljanje lahko povzroči posledično škodo.

- Z ustreznimi ukrepi preprečite posledice zaradi poplavljanja v primeru okvare črpalke.
- Črpalka naj med delovanjem visi na vrvi ali pazite na varno postavitve črpalke.
- Črpalko uporabljajte samo, če je črpalka popolnoma potopljena.
- Pazite na ustrezen odmik od podlage.
- Črpalka ne sme nikoli delovati z zaprtim tlačnim vodom.
- Pri kanalih vedno pazite na ustreznost mer.
- Kanal vedno varno pokrijte.

6 UPRAVLJANJE

6.1 Vklp črpalke

POZOR! Nevarnost poškodb naprave! Črpalka ne sme vsesavati trdnih delcev. Pesek in druge abrazivne snovi v črpanem sredstvu povzročajo okvare črpalke.

- Poskrbite, da trdni delci ne morejo priti v transportni medij.

i NAPOTEK Pri blatni, peščeni ali kamniti podlagi uporabite primerno ploščo za varno postavitve črpalke.

1. Popolnoma odvijte omrežni priključni kabel (1).
2. Poskrbite, da bo električna vtična povezava nameščena v območju, ki je zaščiteno pred poplavljanjem.
3. Spremenite vpenjalni položaj in posamično nastavite preklopne točke stikala s plovcem (5).
4. Pritrdite kabel stikala s plovcem na ohišje črpalke. Priporočena dolžina kabla stikala s plovcem je približno 120 mm.
5. Počasi potopite črpalko v črpano sredstvo. Pri tem držite črpalko rahlo nagnjeno, da se lahko morebitni zrak iztisne.
6. Z odzračevalnikom odzračite črpalko DRAIN 10000 INOX/15000 INOX/DRAIN 20000 HD.
7. Vključite napajalni vtič v vtičnico.

Potopna črpalka se preko stikala s plovcem samodejno vklopi, ko doseže določeno raven vode, in znova izklopi, ko raven vode pade na izklopno višino.

6.2 Izklop črpalke

1. Omrežni vtič izvlecite iz vtičnice.

7 VZDRŽEVANJE IN NEGA

⚠ NEVARNOST! Nevarnost električnega udara! Pri delih na črpalci obstaja nevarnost električnega udara.

- Pred odpravljanjem motenj izvlecite omrežni vtič.
- Napako v električni napeljavi naj odpravi električar.

7.1 Čiščenje črpalke

f NAPOTEK Po črpanju klorirane bazenske vode ali tekočin, ki puščajo usedline, je treba črpalko izprati s čisto vodo.

1. Po potrebi očistite sesalne reže na sesalnem podnožju s čisto vodo.

8 POMOČ PRI MOTNJAH

⚠ NEVARNOST! Nevarnost električnega udara! Pri delih na črpalci obstaja nevarnost električnega udara.

- Pred odpravljanjem motenj izvlecite omrežni vtič.
- Napako v električni napeljavi naj odpravi električar.

i NAPOTEK Če težav ne morete odpraviti, se obrnite na našo pristojno servisno službo.

Motnja	Možen vzrok	Rešitev
Motor ne deluje.	Gonilnik je blokirán.	Odstranite umazanijo iz območja vsesavanja. Skozi odprtino v ohišju motorja zadaj očistite s primernim orodjem.
	Zaščitno termično stikalo je sprožilo izklop.	Počakajte, da zaščitno termično stikalo znova vklopi črpalko. Pazite na maksimalno temperaturo črpanega sredstva. Preverite črpalko.
	Ni omrežnega napajanja.	Preverite varovalke, napajanje naj preveri električni strokovnjak.
Črpalka deluje, vendar ne črpa.	Stikalo s plovcem ne preklopi, ko raven vode naraste.	Črpalko pošljite na servisno mesto AL-KO.
	V ohišju črpalke je zrak.	Črpalko nagnite, da jo odzračite.
	Zamašitev na sesalni strani.	Odstranite umazanijo iz območja vsesavanja.
	Zaprta tlačna cev.	Odprite tlačni vod.
	Tlačna cev je prepognjena.	Izravnajte tlačno cev.

Motnja	Možen vzrok	Rešitev
Premajhna transportna količina	Premajhen premer cevi.	Uporabite tlačno cev z večjim premerom.
	Zamašitev na sesalni strani.	Odstranite umazanijo iz območja vsesavanja.
	Črpalna višina je prevelika.	Upoštevajte maks. črpalno višino, glejte tehnične podatke!

9 SKLADIŠČENJE

i NAPOTEK Če obstaja nevarnost zmrzali, morate sistem v celoti izprazniti in črpalno uskladiščiti na mestu, kjer ni nevarnosti zmrzali.

12 INFORMACIJE O IZJAVI O SKLADNOSTI

S polno odgovornostjo s to izjavo potrjujemo, da izdelek v obliki, ki se prodaja na trgu, ustreza

13 GARANCIJA

Morebitne napake materiala ali proizvodne napake na napravi bomo znotraj zakonskega obdobja veljavnosti, ki velja za garancijske zahteve, po naši izbiri opravili s popravilom ali nadomestilom. Obdobje veljavnosti garancije je odvisno od veljavne zakonodaje v državi, v kateri je bila naprava kupljena.

Naša garancija velja samo, če:

- so ta navodila za uporabo upoštevana;
- je bila naprava strokovno uporabljena;
- so bili uporabljeni originalni nadomestni deli.

Garancija ne velja za:

- poškodbe laka, ki so posledica normalne uporabe;
- obrabne dele, ki so na kartici nadomestnih delov označeni z okvirjem xxxxxx (x).

Garancija začne veljati, ko napravo kupi prvi končni uporabnik. Velja datum na računu. S to izjavo in originalnim potrdilom o nakupu se obrnite na vašega prodajalca ali na najbližjo pooblaščen servisno službo. Ta izjava ne vpliva na zakonske garancijske zahteve, ki jih ima kupec do prodajalca.

10 ODSTRANJEVANJE

 Stara električna in elektronska oprema ne sodi med gospodinjske odpadke, temveč jih je treba odstraniti ločeno!

Embalaža, naprava in dodatna oprema so izdelani iz materialov, ki so primerni za recikliranje, in jih je treba ustrezno odstraniti.

11 SERVISNA SLUŽBA/SERVIS

V primeru vprašanj glede garancije, popravil ali nadomestnih delov se obrnite na najbližjo servisno delavnico AL-KO. Najdete jo na naslednjem naslovu:

www.alko-garden.com/service-contacts

Več informacij o nadomestnih delih:

www.alko-garden.com/spareparts

zahtevam usklajenih direktiv EU, varnostnih standardov EU in specifičnih standardov, ki veljajo za ta izdelek. Izjava o skladnosti je del navodil za uporabo in je priložena stroju.

Garancija preneha veljati, če:

- so bili izvedeni samovoljni poskusi popravila;
- so bile izvedene samovoljne tehnične spremembe;
- naprava ni bila uporabljena v skladu z namenom uporabe.

PRIJEVOD ORIGINALNIH UPUTA ZA UPORABU

Sadržaj



1	Informacije o Uputama za uporabu	48
1.1	Simboli na naslovnoj stranici	48
1.2	Objašnjenja oznaka i signalnih riječi..	48
2	Opis proizvoda	48
2.1	Pregled proizvoda	48
2.2	Funkcija DRAIN 10000 / 12000	49
2.3	Funkcija DRAIN 10000 INOX / 15000 INOX / DRAIN 20000 HD	49
2.4	INOX	49
2.5	Termička zaštita	49
2.6	Namjenska uporaba	49
2.7	Moguća nepravilna uporaba	49
3	Sigurnosne napomene	49
3.1	Opće sigurnosne napomene	50
3.2	Električna sigurnost	50
4	Montaža	50
4.1	Montaža tlačnog voda (slika A, D, G)	50
5	Puštanje u rad	50
5.1	Sigurnost	50
6	Rukovanje	51
6.1	Uključivanje pumpe	51
6.2	Isključivanje pumpe	51
7	Održavanje i njega	51
7.1	Čišćenje pumpe	51
8	Pomoć u slučaju smetnji	51
9	Skladištenje	52
10	Zbrinjavanje	52
11	Korisnička služba/Servis	52
12	Podaci o izjavi o sukladnosti	52
13	Jamstvo	52

1 INFORMACIJE O UPUTAMA ZA UPORABU

- Kod njemačke verzije radi se o originalnim uputama za uporabu. Sve ostale jezične verzije prijevodi su originalnih uputa za uporabu.

- Ove Upute za uporabu držite na lako dostupnom mjestu kako bi vam bile pri ruci kada vam zatrebaju informacije o uređaju.
- Uređaj proslijedite drugim osobama samo s ovim Uputama za uporabu.
- Pročitajte i slijedite sigurnosne napomene i upozorenja iz ovih Uputa za uporabu.

1.1 Simboli na naslovnoj stranici

Simbol	Značenje
	Prije prvog korištenja obavezno pažljivo pročitajte ove Upute za uporabu. To je preduvjet sigurnog rada i rukovanja bez smetnji.
	Upute za uporabu
	Kako biste izbjegli strujni udar, nemojte oštetiti ni prekinuti mrežni kabel!

1.2 Objašnjenja oznaka i signalnih riječi

⚠ OPASNOST! Pokazuje neposrednu opasnost koja – ako se ne izbjegne – uzrokuje smrt ili tešku ozljedu.

⚠ UPOZORENJE! Pokazuje potencijalnu opasnost koja bi – ako se ne izbjegne – mogla uzrokovati smrt ili tešku ozljedu.

⚠ OPREZ! Pokazuje potencijalnu opasnost koja bi – ako se ne izbjegne – mogla uzrokovati manju ili umjerenu ozljedu.

⚠ POZOR! Pokazuje situaciju koja bi – ako se ne izbjegne – mogla uzrokovati materijalnu štetu.

i NAPOMENA Posebne napomene za bolju razumljivost i rukovanje.

2 OPIS PROIZVODA

U ovim Uputama za uporabu opisuju se različiti modeli pumpe. Identificirajte vaš model prema označnoj pločici.

2.1 Pregled proizvoda

Br.	Dio
1	Priključni kabel s mrežnim utikačem

Br.	Dio
2	Ručka za nošenje
3	Kabel sklopke s plovkom
4	Kučiče pumpe
5	Sklopka s plovkom
6	Usisni utori
7	Priključni zglob
8	Kombinirana nazuvica
9	Odzračnik (samo u Drain 10000/ 15000 INOX/ Drain 20000 HD)

2.2 Funkcija DRAIN 10000 / 12000

Pumpa direktno usisava transportni medij kroz usisne utore i transportira ga do izlaza pumpe na kombiniranoj nazuvici. Uključuje se i isključuje pomoću sklopke s plovkom.

2.3 Funkcija DRAIN 10000 INOX / 15000 INOX / DRAIN 20000 HD

Pumpa direktno usisava transportni medij kroz usisne žljebove i transportira ga do izlaza pumpe. Uključuje se i isključuje pomoću sklopke s plovkom. Za besprijekorno funkcioniranje pumpa se mora odzračiti na odzračniku.

2.4 INOX

Pumpe oznake "INOX" isporučuju se u opremi od nehrđajućeg čelika. Time se ne mijenjaju način gradnje i funkcija.

2.5 Termička zaštita

Pumpa je opremljena sklopkom za termičku zaštitu koja u slučaju pregrijavanja isključuje motor. Nakon faze hlađenja od oko 15 - 20 minuta pumpa se ponovno samostalno uključuje.

Pumpom radite samo kada je u cijelosti potopljena.

2.6 Namjenska uporaba

Pumpa namijenjena je za privatno korištenje u kući i vrtu. Smije se koristiti samo u okviru granica primjene sukladno s tehničkim podacima.

Pumpa je prikladna za:

- odvod vode u slučaju poplavlivanja
- prepumpavanje i ispušavanje spremnika (npr. bazena)
- vađenje vode iz zdenaca i okana
- odvod vode iz drenaža i iscjednih okana

Pumpa je isključivo namijenjena za crpljenje sljedećih tekućina:

- hladne vode, kišnice
- klorirane vode (npr. iz bazena)
- tehničke vode
- prijava vode s maks. 5 % udjelom taloga i različnom zrna promjera od maks. 30 mm.
 - kod pumpe DRAIN 20000 HD od maks. 38 mm

Drugačija uporaba ili uporaba izvan tih okvira smatra se nenamjenskom.

2.7 Moguća nepravilna uporaba

Pumpa se ne smije koristiti u trajnom radu. Nije prikladna za crpljenje:

- pitke vode
- slane vode
- živežnih namirnica
- agresivnih medija, kemikalija
- nagrizajućih, zapaljivih, eksplozivnih ili hlapljivih tekućina
- tekućina toplijih od 35 °C
- vode s pijeskom i abrazivnih tekućina.

3 SIGURNOSNE NAPOMENE

⚠ OPASNOST! Opasnost pri dodirivanju provodljivih dijelova! Kvar pumpe ili produžnog kabela može dovesti do teških ozljeda!

- Odmah odvojite utikač od električne mreže.
- Uređaj priključite preko FI zaštitne sklopke nazivne struje kvara < 30 mA.

⚠ UPOZORENJE! Opasnost od ozljeda. Neispravne i deaktivirane sigurnosne i zaštitne naprave mogu izazvati teške ozljede.

- Pobrinite se za popravak sigurnosnih i zaštitnih naprava.
- Nikada ne isključujte sigurnosne i zaštitne naprave.

⚠ OPREZ! Opasnost od ozljeda vrućom vodom! Kod duljeg rada prema zatvorenoj tlačnoj strani (> 10 min) voda u pumpi može se jako zagrijati i nekontrolirano izlaziti!

- Odvojite pumpu od mreže i pričekajte da se pumpa i voda rashlade.
- Provjerite razinu vode na strani usisa.
- Provjerite nepropusnost vodova.
- Provjerite instalaciju usisnog i tlačnog voda.
- Pumpu ponovno pokrenite tek nakon uklanjanja svih nedostataka!

3.1 Opće sigurnosne napomene

- Ovaj uređaj mogu koristiti osobe sa smanjenim fizičkim, osjetilnim ili mentalnim sposobnostima ili nedostatkom iskustva i znanja ako su pod nadzorom ili su upućene u sigurnu uporabu uređaja i razumiju opasnosti koje iz toga proizlaze. Djeca se ne smiju igrati s uređajem.
- Osobe s jakim ili složenim ograničenjima mogu zahtijevati dodatne mjere opreza osim ovdje navedenih uputa.
- Pumpe koje nisu označene kao otporne na smrzavanje ne smiju se ostavljati na otvorenom kada je mraz.
- Pumpu nikada ne podižite, transportirajte niti ne pričvršćujte za mrežni kabel. Nikada ne povlačite mrežni kabel kako biste mrežni utikač izvukli iz utičnice.
- Zabranjene su proizvoljne izmjene, nadogradnje ili rekonstrukcije pumpe. Popravke smiju obavljati samo naše korisničke službe.
- Kod radova na uređaju iskopčajte mrežni kabel. Mrežni kabel zaštitite od vlage.
- Pumpu i produžni kabel koristite samo u tehnički besprijekornom stanju. Oštećeni uređaji ne smiju se koristiti.
- Održavajte sigurnosni razmak od životinja ili isključite pumpu ako joj se približavaju životinje.

3.2 Električna sigurnost

- Kada se u bazenu ili u vrtnom jezercu nalaze osobe, pumpa ne smije raditi.
- Kućni mrežni napon mora se podudarati s podacima o mrežnom naponu u tehničkim podacima, ne koristite drugi napon napajanja.
- Pumpu se smije pokretati samo na električnom uređaju prema DIN/VDE 0100, dio 737, 738 i 702. Za osiguranje mora se instalirati prekidač od 10 A kao i sklopka za zaštitu od

struje kvara s nazivnom strujom kvara od 10/30 mA.

- Upotrebljavajte samo produžne kabele koji su predviđeni za uporabu na otvorenom - minimalni presjek 1,5 mm². Kabelski bubanj uvijek odmotajte do kraja.
- Oštećeni ili lomljivi produžni kabeli ne smiju se koristiti.
 - Prije svakog pokretanja uređaja provjerite stanje produžnog kabela.
- Ako treba produžiti priključni kabel, smije se koristiti samo kabel tipa H07RN-F i konektor. Taj zadatak smije izvršiti samo stručan električar.
- Ako je mrežni kabel oštećen, mora ga zamijeniti proizvođač, njegova korisnička služba ili slično kvalificirana osoba kako bi se izbjegla opasnost.

4 MONTAŽA

4.1 Montaža tlačnog voda (slika A, D, G)

1. Priključni zglob (7) zavrnite na izlaz pumpe.
2. Kombiniranu nazuvicu (8) zavrnite na priključni zglob.
3. Pričvrstite crijevo na kombiniranu nazuvicu.

ⓘ NAPOMENA Kombinirana nazuvica može se odrezati sukladno odabranom crijevnom priključku. Upotrebljavajte najveći mogući promjer crijeva.

5 PUŠTANJE U RAD

5.1 Sigurnost

POZOR! Opasnost od poplavlivanja! Kod smetnji na pumpi može doći do istjecanja vode, što može uzrokovati štetu poplavlivanjem.

- Prikladnim mjerama spriječite da u slučaju smetnji na pumpi zbog poplavlivanja nastanu posljedice štete.
- Pumpu pognite obješenu na uzetu ili pazite na stabilnost pumpe.
- Pumpom radite samo kada je u cijelosti potopljena.
- Pazite na dostatnu udaljenost od podloge
- Ne puštajte da pumpa radi sa zatvorenim tlačnim vodom.
- Kod okana uvijek pazite na dostatno dimenzioniranje.
- Okna uvijek sigurno prekrijte.

6 RUKOVANJE

6.1 Uključivanje pumpe

POZOR! Opasnost od oštećenja uređaja!

Pumpa ne smije usisati nikakva čvrsta tijela. Pijesak i druge abrazivne tvari u transportnom mediju uništavaju pumpu.

- Pazite da u transportni medij ne dospiju nikakva kruta tijela.

i NAPOMENA Kod blatnjave, pjeskovite ili kamenite podloge upotrijebite prikladnu ploču za siguran oslonac pumpe.

1. Potpuno odmotajte mrežni priključni kabel (1).
2. Pobrinite se da električni utični spojevi budu smješteni u području sigurnom od poplavlivanja.
3. Promijenite položaj stezaljke i namjestite sve uklopne točke sklopke s plovkom (5).
4. Kabel sklopke s plovkom pričvrstite za kućište pumpe. Preporučena duljina kabela sklopke s plovkom je oko 120 mm.
5. Pumpu polako uronite u transportni medij. Pritom držite pumpu koso kako bi izašao zatvoreni zrak.
6. Pumpu DRAIN 10000 INOX/ 15000 INOX/ DRAIN 20000 HD odzračite na odzračniku.
7. Utaknite mrežni utikač u utičnicu.

Potopna pumpa se automatski uključuje preko sklopke s plovkom pri postizanju određene razine vode te ponovno isključuje pri padu razine vode na visinu isklapanja.

6.2 Isključivanje pumpe

1. Izvucite mrežni utikač iz utičnice.

7 ODRŽAVANJE I NJEGA

⚠ OPASNOST! Opasnost od strujnog udara! Kod radova na pumpi postoji opasnost od strujnog udara.

- Prije svih radova na uklanjanju smetnji izvucite mrežni utikač.
- Uklanjanje grešaka u električnom sustavu prepustite električaru.

7.1 Čišćenje pumpe

i NAPOMENA Nakon crpljenja klorirane vode za bazene ili tekućina koje ostavljaju ostatke pumpa se mora isprati čistom vodom.

1. Usisne utore usisne noge po potrebi očistite čistom vodom.

8 POMOĆ U SLUČAJU SMETNJI

⚠ OPASNOST! Opasnost od strujnog udara! Kod radova na pumpi postoji opasnost od strujnog udara.

- Prije svih radova na uklanjanju smetnji izvucite mrežni utikač.
- Uklanjanje grešaka u električnom sustavu prepustite električaru.

i NAPOMENA Ako se smetnje ne mogu ukloniti, obratite se našoj nadležnoj servisnoj službi.

Smetnja	Mogući uzrok	Rješenje
Motor ne radi.	Rotor blokiran.	Uklonite prljavštinu iz usisnog područja. Očistite prikladnim alatom kroz otvor u kućištu motora straga.
	Toplinska zaštitna sklopka je isključena.	Pričekajte dok toplinska sklopka ponovno ne uključi pumpu. Pazite na maksimalnu temperaturu transportnog medija. Pobrinite se za provjeru pumpe.
	Nema mrežnog napona.	Provjerite osigurače, neka električar provjeri napajanje strujom.
	Sklopka s plovkom se ne uključuje pri rastu razine vode.	Pošaljite pumpu AL-KO servisnoj radionici.

Smetnja	Mogući uzrok	Rješenje
Pumpa rada ali ne vrši crpljenje.	Zrak u kućištu pumpe.	Pumpu odzračite držeći je u kosom položaju.
	Začepljenje na usisnoj strani.	Uklonite prljavštinu iz usisnog područja.
	Tlačni vod zatvoren.	Otvorite tlačni vod.
	Tlačno crijevo presavinuto.	Istegnite tlačno crijevo.
Količina crpljenja preniska	Promjer crijeva premalen.	Upotrijebite veće tlačno crijevo.
	Začepljenje na usisnoj strani.	Uklonite prljavštinu iz usisnog područja.
	Visina crpljenja prevelika.	Pridržavajte se maks. visine crpljenja, pogledajte tehničke podatke!

12 PODACI O IZJAVI O SUKLADNOSTI

Uz potpunu odgovornost, ovime izjavljujemo da ovaj proizvod u obliku u kojem je zastupljen na tr-

13 JAMSTVO

Možebitne greške u materijalu ili proizvodnji na uređaju uklonit ćemo tijekom zakonskoga roka zastare za jamstvo na nedostatke prema vlastitom izboru popravljanjem ili zamjenskom dostavom. Rok zastare određuje se prema pravu države u kojoj je uređaj kupljen.

Naša jamstvena izjava vrijedi samo u slučaju:

- poštivanja ovih Uputa za uporabu
- namjenskog rukovanja
- uporabe originalnih rezervnih dijelova

Jamstvo prestaje vrijediti u slučaju:

- samovoljnih pokušaja popravaka
- samovoljnih tehničkih izmjena
- nenamjenske uporabe

Jamstvo ne obuhvaća:

- oštećenja laka koja proizlaze iz normalnog trošenja
- potrošne dijelove koji su na kartici zamjenskih dijelova označeni okvirom xxxxxx (x)

Jamstveni rok počinje teći s datumom kupnje od strane prvog krajnjeg korisnika. Mjerodavan je datum na računu. Obratite se svom trgovcu ili najbližoj ovlaštenoj servisnoj službi zajedno s ovom jamstvenom izjavom i originalnim računom. Ova izjava ne utječe na zakonska prava koja kupac ima prema prodavaču u slučaju nedostataka.

9 SKLADIŠTENJE

i NAPOMENA U slučaju opasnosti od zaleđivanja, sustav treba potpuno isprazniti i pumpu treba odložiti na mjestu zaštićenom od zaleđivanja.

10 ZBRINJAVANJE



Električni i elektronički uređaji ne smiju se bacati u kućni otpad, nego ih treba predati na zasebnu obradu i zbrinjavanje!

Ambalaža, uređaj i pribor napravljeni su od materijala koji se može reciklirati pa ih treba prikladno odložiti.

11 KORISNIČKA SLUŽBA/SERVIS

Kod pitanja o jamstvu, popravku ili zamjenskim dijelovima obratite se obližnjoj servisnoj službi tvrtke AL-KO. One su navedene na internetskoj stranici:

www.alko-garden.com/service-contacts

Za više informacija o rezervnim dijelovima posjetite:

www.alko-garden.com/spareparts

TŁUMACZENIE ORYGINALNEJ INSTRUKCJI OBSŁUGI



Spis treści

1	Informacje dotyczące niniejszej instrukcji obsługi.....	53
1.1	Symbole na stronie tytułowej.....	53
1.2	Objaśnienia rysunkowe i słowa ostrzegawcze.....	53
2	Opis produktu.....	54
2.1	Przegląd produktu.....	54
2.2	Działanie DRAIN 10000 / 12000.....	54
2.3	Działanie DRAIN 10000 INOX / 15000 INOX / DRAIN 20000 HD.....	54
2.4	INOX.....	54
2.5	Zabezpieczenie przed przegrzaniem.....	54
2.6	Użytkowanie zgodne z przeznaczeniem.....	54
2.7	Niebezpieczeństwo nieprawidłowego użycia.....	54
3	Zasady bezpieczeństwa.....	54
3.1	Ogólne zasady bezpieczeństwa.....	55
3.2	Bezpieczeństwo elektryczne.....	55
4	Montaż.....	55
4.1	Montaż przewodu ciśnieniowego (ilustracja A, D, G).....	55
5	Uruchomienie.....	56
5.1	Bezpieczeństwo.....	56
6	Obsługa.....	56
6.1	Włączanie pompy.....	56
6.2	Wyłączanie pompy.....	56
7	Konserwacja i pielęgnacja.....	56
7.1	Czyszczenie pompy.....	56
8	Pomoc w przypadku usterek.....	56
9	Przechowywanie.....	57
10	Utylizacja.....	57
11	Obsługa klienta/Serwis.....	57
12	Informacja o deklaracji zgodności.....	58
13	Gwarancja.....	58

1 INFORMACJE DOTYCZĄCE NINIEJSZEJ INSTRUKCJI OBSŁUGI

- Wersja niemieckojęzyczna jest oryginalną instrukcją obsługi. Wszystkie pozostałe wersje językowe są tłumaczeniami oryginalnej instrukcji obsługi.
- Poniższa instrukcja obsługi winna być przechowywana zawsze w sposób umożliwiający jej wykorzystanie w celu uzyskania informacji dotyczących urządzenia.
- Urządzenie może być przekazywane wyłącznie wraz z instrukcją obsługi.
- Należy stosować się do wskazówek dot. bezpieczeństwa i wskazówek ostrzegawczych zawartych w niniejszej instrukcji obsługi.

1.1 Symbole na stronie tytułowej

Symbol	Znaczenie
	Przed uruchomieniem należy dokładnie przeczytać niniejszą instrukcję obsługi. Jest to konieczne dla zapewnienia bezusterkowej pracy i bezpiecznej obsługi.
	Instrukcja obsługi
	Aby uniknąć porażenia prądem, nie należy dopuścić do uszkodzenia lub przecięcia kabla sieciowego.

1.2 Objąsnienia rysunkowe i słowa ostrzegawcze

 **NIEBEZPIECZEŃSTWO!** Oznacza niebezpieczeństwo prowadzące do śmierci lub ciężkich obrażeń ciała.

 **OSTRZEŻENIE!** Oznacza potencjalne niebezpieczeństwo mogące prowadzić do śmierci lub ciężkich obrażeń ciała.

 **OSTROŻNIE!** Oznacza potencjalne niebezpieczeństwo mogące prowadzić do średnich lub lekkich obrażeń ciała.

UWAGA! Oznacza potencjalne niebezpieczeństwo mogące prowadzić do szkód rzeczowych.

WSKAZÓWKA Szczególne wskazówki ułatwiające zrozumienie instrukcji i obsługi.

2 OPIS PRODUKTU

W niniejszej instrukcji obsługi zostały opisane różne modele pomp z silnikami benzynowym. Pościadany model należy zidentyfikować na podstawie tabliczki znamionowej.

2.1 Przegląd produktu

Nr	Element
1	Kabel podłączeniowy z wtyczką
2	Uchwyt transportowy
3	Kabel przełącznika pływakowego
4	Obudowa pompy
5	Przełącznik pływakowy
6	Szczeliny ssące
7	Kątownik podłączeniowy
8	Złączka kombi
9	Odpowietrzenie (tylko Drain 10000/15000 INOX/ Drain 20000 HD)

2.2 Działanie DRAIN 10000 / 12000

Pompa zasysa tłoczone medium przez szczeliny ssące i tłoczy ją bezpośrednio do wyjścia pompy przy złączce kombi. Pompa jest włączana i wyłączana przez przełącznik pływakowy.

2.3 Działanie DRAIN 10000 INOX / 15000 INOX / DRAIN 20000 HD

Pompa zasysa tłoczone medium przez szczeliny ssące i tłoczy ją bezpośrednio do wyjścia pompy. Pompa jest włączana i wyłączana przez przełącznik pływakowy. Aby zapewnić bezusterkowe działanie, pompę należy odpowietrzyć przez odpowietrznik.

2.4 INOX

Pompy oznaczone jako "INOX" są dostarczane w wersji wykonania z nierdzewnej stali szlachetnej. Nie wpływa to na budowę i funkcję urządzenia.

2.5 Zabezpieczenie przed przegrzaniem

Pompa jest wyposażona w zabezpieczenie przed przegrzaniem, które wyłącza silnik w przypadku przegrzania. Po upływie fazy chłodzenia, trwającej ok. 15 – 20 minut, pompa włącza się ponownie w sposób automatyczny.

Pompę można stosować tylko, gdy jest ona całkowicie zanurzona.

2.6 Użytkowanie zgodne z przeznaczeniem

Pompa jest przeznaczona do użytku prywatnego w domu i ogrodzie. Można ją eksploatować tylko przy zachowaniu wartości znamionowych.

Pompa nadaje się do:

- odwadniania podczas powodzi
- przepompowywania i wypompowywania zbiorników (np. basenów)
- czerpania wody ze studni i studzienek
- odwadniania drenaży i warstw przepuszczających wodę.

Pompa nadaje się tylko do tłoczenia następujących cieczy:

- czystej wody, deszczówki
- wody zawierającej chlor (np. wody z basenu)
- wody do celów gospodarczych
- brudnej wody zawierającej maks. 5 % zawiesin i o uziarnieniu o średnicy maks. 30 mm.
 - w przypadku pompy DRAIN 20000 HD – maks. 38 mm

Inne i wykraczające poza wymienione wyżej zastosowanie jest uważane za niezgodne z przeznaczeniem.

2.7 Niebezpieczeństwo nieprawidłowego użycia

Nie należy eksploatować pompy w sposób ciągły. Nie wolno stosować jej do tłoczenia:

- wody pitnej;
- słonej wody;
- środków spożywczych;
- środków agresywnych, chemikaliów;
- cieczy żrących, łatwopalnych, wybuchowych lub gazujących;
- cieczy o temperaturze wyższej niż 35°C;
- wody zawierającej piasek i cieczy szlifujących.

3 ZASADY BEZPIECZEŃSTWA

⚠ NIEBEZPIECZEŃSTWO! Niebezpieczeństwo podczas dotykania elementów pod napięciem! Usterka pompy lub kabla przedłużającego może powodować ciężkie urazy!

- Natychmiast odłączyć wtyczkę od sieci.
- Podłączyć urządzenie przez wyłącznik zabezpieczający FI ze znamionowym prądem uszkodzeniowym < 30 mA.

⚠ OSTRZEŻENIE! Niebezpieczeństwo skaleczenia. Niesprawne i dezaktywowane urządzenia ochronne i zabezpieczające mogą spowodować poważne obrażenia ciała.

- Jeśli urządzenia ochronne i zabezpieczające są niesprawne, należy zlecić ich naprawę.
- Nigdy nie dezaktywować urządzeń ochronnych i zabezpieczających.

⚠ OSTROŻNIE! Niebezpieczeństwo urazu na skutek kontaktu z gorącą wodą! W przypadku dłuższego używania (> 10 min) po zamkniętej stronie ciśnieniowej może dojść do silnego nagrzania wody w pompie i niekontrolowanego wypływania!

- Odłączyć pompę od sieci zasilającej i pozostawić ją z wodą do ochłodzenia.
- Sprawdzić poziom wody po stronie ssania.
- Sprawdzić szczelność przewodów.
- Sprawdzić instalację przewodu ssącego i ciśnieniowego.
- Pompę wolno ponownie uruchomić dopiero po usunięciu wszystkich wad!

3.1 Ogólne zasady bezpieczeństwa

- Z tego urządzenia mogą korzystać osoby o ograniczonych możliwościach fizycznych, sensorycznych lub umysłowych albo nieposiadające doświadczenia i wiedzy, jeśli znajdują się pod nadzorem lub zostały poinstruowane w zakresie bezpiecznego użytkowania urządzenia i rozumieją wynikające z tego zagrożenia. Dzieciom nie wolno bawić się urządzeniem.
- Potrzeby osób o bardzo dużych i złożonych ograniczeniach mogą wykraczać poza tutaj opisane instrukcje.
- Pomp, które nie są oznaczone jako mrozooodporne, nie wolno pozostawiać na zewnątrz, gdy panuje mróz.
- Pompy nie należy nigdy podnosić, transportować ani mocować za kabel sieciowy. Odłączając wtyczkę od gniazda sieciowego, nie używać w tym celu kabla sieciowego.
- Samowolne zmiany lub przebudowy pompy są niedozwolone. Naprawy powinny być dokonywane wyłącznie przez nasze punkty serwisowe.
- Przed rozpoczęciem prac przy urządzeniu odłączyć wtyczkę sieciową. Chronić wtyczkę sieciową przed wilgocią.

- Pompę i kabel przedłużający należy stosować tylko w nienagannym stanie technicznym. Nie wolno używać uszkodzonych urządzeń.
- Zachować bezpieczny odstęp od zwierząt lub wyłączyć pompę, gdy zbliżają się do niej zwierzęta.

3.2 Bezpieczeństwo elektryczne

- Nie wolno uruchamiać pompy, gdy w basenie lub oczku wodnym przebywają ludzie.
- Wartość napięcia sieciowego w budynku musi być zgodna z napięciem sieciowym podanym w danych technicznych — nie wolno stosować innego napięcia zasilającego.
- Pompę wolno eksploatować tylko w instalacji elektrycznej zgodnie z DIN/VDE 0100, części 737, 738 i 702. W celu zabezpieczenia należy zainstalować wyłącznik zabezpieczający 10A oraz wyłącznik zabezpieczający przed prądem uszkodzeniowym 10/30 mA.
- Stosować tylko kable przedłużające, które są przewidziane do użytku na wolnym powietrzu - minimalny przekrój 1,5 mm². Bęben do nawijania kabla należy zawsze całkowicie rozwinąć.
- Nie wolno stosować uszkodzonych lub pękniętych kabli przedłużających.
 - Przed każdym użyciem należy skontrolować stan kabla przedłużającego.
- W przypadku konieczności przedłużenia kabla podłączeniowego można użyć jedynie kabla typu H07RN-F i odlewanej złączki. Ta czynność może być wykonana wyłącznie przez wykwalifikowanego elektryka.
- Jeśli przewód sieciowy jest uszkodzony, musi zostać wymieniony przez producenta, jego punkt serwisowy lub podobnie wykwalifikowaną osobę, aby uniknąć zagrożeń.

4 MONTAŻ

4.1 Montaż przewodu ciśnieniowego (ilustracja A, D, G)

1. Przykręcić kątownik podłączeniowy (7) do wyjścia pompy.
2. Przykręcić złączkę kombi (8) do kątownika podłączeniowego.
3. Przymocować wąż do złączki kombi.

📌 WSKAZÓWKA Złączkę kombi można przyciąć odpowiednio do wybranego przyłącza węża. Należy użyć wąż o możliwie jak największej średnicy.

5 URUCHOMIENIE

5.1 Bezpieczeństwo

UWAGA! Niebezpieczeństwo zalania! W przypadku zakłóceń pracy pompy może wyciekać woda, powodując szkody następcze przez zalanie.

- W przypadku usterek należy przez odpowiednie środki zaradcze wykluczyć powstanie w pompie uszkodzeń w wyniku zalania.
- Używać pompy zawieszanej na linie albo zadbaj o jej pewne ustawienie.
- Używać pompy tylko, gdy jest ona całkowicie zanurzona.
- Zapewnić dostateczną odległość od dna.
- Nie wolno dopuścić, aby pompa pracowała przy zamkniętym przewodzie ciśnieniowym.
- W przypadku studzienek należy przestrzegać dostatecznych wymiarów studzienek.
- Studzienki należy zawsze zakrywać w sposób umożliwiający bezpieczne wchodzenie na nie.

6 OBSŁUGA

6.1 Włączanie pompy

UWAGA! Niebezpieczeństwo uszkodzenia urządzenia! Pompa nie może zasysać ciał stałych. Piasek i inne substancje ściernie zawarte w tłoczonym medium niszczą pompę.

- Uważać, by żadne obce przedmioty nie dostały się do tłoczonego medium.

WSKAZÓWKA Jeżeli na dnie znajduje się muł, piasek lub kamienie, należy użyć odpowiedniej płyty, aby zapewnić stabilność ustawienia pompy.

1. Całkowicie rozwinąć sieciowy kabel podłączeniowy (1).
2. Upewnić się, że elektryczne połączenia wtykowe znajdują się w strefie niezagrażonej zalaniem.
3. Zmienić położenie zacisku i ustawić dowolnie punkty przełączające przełącznika pływakowego (5).
4. Zaciśnąć kabel przełącznika pływakowego na obudowie pompy. Zalecana długość kabla przełącznika pływakowego wynosi ok. 120 mm.
5. Powoli zanurzać pompę w tłoczonym medium. Należy przy tym trzymać pompę nieco

ukośnie, aby pozwolić na wydostanie się ewentualnych pozostałości powietrza.

6. Odpowierzać pompy DRAIN 10000 INOX/ 15000 INOX/ DRAIN 20000 HD przez odpowietrznik.
7. Podłączyć wtyk sieciowy do gniazda zasilania.

Pompę głębinową włącza automatycznie przełącznik pływakowy po osiągnięciu określonego poziomu wody i wyłącza ją po opadnięciu poziomu wody do wysokości wyłączającej.

6.2 Wyłączanie pompy

1. Wyciągnąć wtyczkę sieciową z gniazdka elektrycznego.

7 KONSERWACJA I PIELĘGNACJA

W! **NIEBEZPIECZEŃSTWO! Niebezpieczeństwo porażenia prądem!** Podczas prac przy pompie występuje niebezpieczeństwo porażenia prądem.

- Przed wszystkimi pracami związanymi z usuwaniem usterek wyciągnąć wtyczkę sieciową z gniazda elektrycznego.
- Usunięcie usterki w instalacji elektrycznej należy zlecić elektrykowi.

7.1 Czyszczenie pompy

W! **WSKAZÓWKA** Po tłoczeniu wody basenowej zawierającej chlor lub cieczy, które pozostawiają osady, należy przepłukać pompę czystą wodą.

1. W razie potrzeby oczyścić czystą wodą szczeliny ssące stopy ssącej.

8 POMOC W PRZYPADKU USTEREK

W! **NIEBEZPIECZEŃSTWO! Niebezpieczeństwo porażenia prądem!** Podczas prac przy pompie występuje niebezpieczeństwo porażenia prądem.

- Przed wszystkimi pracami związanymi z usuwaniem usterek wyciągnąć wtyczkę sieciową z gniazda elektrycznego.
- Usunięcie usterki w instalacji elektrycznej należy zlecić elektrykowi.

W! **WSKAZÓWKA** W przypadku usterek, których nie można usunąć, należy zgłosić się do serwisu naszej firmy.

Usterka	Możliwa przyczyna	Sposób usuwania
Silnik nie działa.	Wirnik pompy zablokowany.	Usunąć zanieczyszczenia z obszaru ssania. Wyczyścić przez otwór w obudowie silnika za pomocą właściwego narzędzia.
	Nastąpiło wyłączenie wyłącznika zabezpieczenia przed przegrzaniem.	Odczekać, aż wyłącznik zabezpieczenia przed przegrzaniem ponownie włączy pompę. Zwracać uwagę na maksymalną temperaturę tłoczzonej cieczy. Zlecić kontrolę pompy.
	Brak napięcia sieciowego.	Sprawdzić bezpieczniki, zlecić elektrykowi kontrolę zasilania w energię elektryczną.
	Przełącznik pływakowy nie włącza pompy przy rosnącej wartości oporu.	Przesłać pompę do serwisu AL-KO.
Pompa pracuje, ale nie tłoczy.	Powietrze w obudowie pompy.	Odpowietrzyć pompę, ustawiając ją ukośnie.
	Zator po stronie ssącej pompy.	Usunąć zanieczyszczenia z obszaru ssania.
	Zamknięty przewód ciśnieniowy.	Otworzyć przewód ciśnieniowy.
	Zagięty wąż ciśnieniowy.	Wyprostować wąż ciśnieniowy.

Usterka	Możliwa przyczyna	Sposób usuwania
Zbyt mała ilość tłocznej wody	Średnica węża za mała.	Zastosować większy wąż ciśnieniowy.
	Zator po stronie ssącej pompy.	Usunąć zanieczyszczenia z obszaru ssania.
	Wysokość tłoczenia za wysoka.	Przestrzegać maks. wysokości tłoczenia, patrz dane techniczne!

9 PRZECHOWYWANIE

! **WSKAZÓWKA** W przypadku ryzyka zamarznięcia należy całkowicie opróżnić układ i przechować pompę w miejscu zabezpieczonym przed mrozem.

10 UTYLIZACJA

 Zużyte urządzenia elektryczne i elektroniczne nie mogą być utylizowane z odpadami z gospodarstwa domowego, lecz należy przekazać je do osobnej zbiórki lub utylizacji.

Opakowanie, urządzenie i akcesoria wykonano z materiałów nadających się do recyklingu i należy zapewnić ich odpowiednią utylizację.

11 OBSŁUGA KLIENTA/SERWIS

Wszelkie pytania dotyczące gwarancji, naprawy lub części zamiennych należy kierować do najbliższego punktu serwisowego AL-KO. Można go znaleźć w następującej witrynie internetowej: www.alko-garden.com/service-contacts

Więcej informacji na temat części wymiennych jest dostępnych pod adresem: www.alko-garden.com/spareparts

12 INFORMACJA O DEKLARACJI ZGODNOŚCI

Niniejszym oświadczamy na własną odpowiedzialność, że produkt we wprowadzonej przez

nas na rynek wersji spełnia wymagania zharmonizowanych dyrektyw UE, standardy bezpieczeństwa UE oraz standardy obowiązujące dla danego produktu. Deklaracja zgodności jest częścią instrukcji obsługi i jest dołączona do maszyny.

13 GWARANCJA

Ewentualne wady materiałowe lub produkcyjne w urządzeniu usuwamy przed upływem ustawowego okresu przedawnienia roszczeń z tytułu rękojmi za wady fizyczne, dokonując wedle naszego uznania naprawy lub wymiany produktu. Okres przedawnienia ustalany jest zgodnie z prawem obowiązującym w kraju, w którym produkt został zakupiony.

Gwarancja obowiązuje tylko w przypadku:

- zastosowania się do treści niniejszej instrukcji obsługi
- prawidłowego postępowania,
- stosowania oryginalnych części zamiennych.

Gwarancja wygasa w przypadku:

- samodzielnych prób naprawy,
- samodzielnych zmian technicznych,
- zastosowania niezgodnie z przeznaczeniem.

Gwarancja nie obejmuje:

- uszkodzeń lakieru spowodowanych zwykłym zużyciem
- części zużywalnych, oznaczonych na wykazie części zamiennych ramką xxxxxx (x).

Okres gwarancji rozpoczyna się od momentu nabycia przez pierwszego użytkownika końcowego. Decydujące znaczenie ma tutaj data dokumentu zakupu. Należy zwrócić się do dystrybutora lub najbliższego autoryzowanego punktu serwisowego, przedkładając niniejszą deklarację gwarancyjną oraz dowód zakupu. Niniejsza deklaracja nie narusza ustawowych roszczeń nabywcy w stosunku do sprzedawcy z tytułu wad.

PŘEKLAD ORIGINÁLNÍHO NÁVODU K POUŽITÍ

Obsah



1	K tomuto návodu k použití.....	59
1.1	Symboly na titulní straně	59
1.2	Vysvětlení symbolů a signálních slov	59
2	Popis výrobku.....	59
2.1	Přehled výrobku.....	60
2.2	Funkce DRAIN 10000/12000.....	60
2.3	Funkce DRAIN 10000 INOX/15000 INOX/DRAIN 20000 HD.....	60
2.4	INOX.....	60
2.5	Tepelná ochrana.....	60
2.6	Použití v souladu s určeným účelem ..	60
2.7	Možné chybné použití.....	60
3	Bezpečnostní pokyny.....	60
3.1	Všeobecné bezpečnostní pokyny.....	61
3.2	Bezpečnost elektrických součástí.....	61
4	Montáž	61
4.1	Montáž tlakového vedení (obrázek A, D, G).....	61
5	Uvedení do provozu.....	61
5.1	Bezpečnost.....	61
6	Obsluha.....	62
6.1	Zapnutí čerpadla.....	62
6.2	Vypnutí čerpadla.....	62
7	Údržba a péče.....	62
7.1	Čištění čerpadla.....	62
8	Pomoc při poruchách	62
9	Skladování	63
10	Likvidace	63
11	Zákaznický servis/servis	63
12	Informace k prohlášení o shodě.....	63
13	Záruka.....	64

1 K TOMUTO NÁVODU K POUŽITÍ

- U německé verze se jedná o originální návod k použití. Všechny ostatní jazykové verze jsou překlady originálního návodu k použití.

- Uchovávejte tento návod vždy tak, abyste si ho mohli přečíst, když budete potřebovat informace o stroji.
- Předávejte dalším osobám pouze výrobek s tímto návodem k použití.
- Přečtěte a dodržujte bezpečnostní pokyny a varování uvedené v tomto návodu.

1.1 Symboly na titulní straně

Symbol	Význam
	Před uvedením do provozu si bezpodmínečně pečlivě přečtěte tento návod k použití. To je předpokladem bezpečné práce a bezproblémové manipulace.
	Návod k použití
	Síťový kabel nepoškozujte ani nepřetínejte, předejdete tak úrazu elektrickým proudem.

1.2 Vysvětlení symbolů a signálních slov

⚠ NEBEZPEČÍ! Označuje bezprostředně hrozící nebezpečnou situaci, která – pokud se jí nevyhnete – má za následek smrt nebo vážné zranění.

⚠ VÝSTRAHA! Označuje možnou nebezpečnou situaci, která – pokud se jí nevyhnete – může mít za následek smrt nebo vážné zranění.

⚠ OPATRNĚ! Označuje možnou nebezpečnou situaci, která by mohla mít za následek menší nebo středně těžké zranění, pokud se jí nevyhnete.

⚠ POZOR! Označuje situaci, která by mohla mít za následek věcné škody, pokud se jí nevyhnete.

ℹ UPOZORNĚNÍ Speciální pokyny pro lepší srozumitelnost a manipulaci.

2 POPIS VÝROBKU

V tomto návodu k použití jsou popisovány různé modely čerpadel. Svůj model identifikujete podle typového štítku.

2.1 Přehled výrobku

Č.	Součást
1	Připojovací kabel se síťovou zástrčkou
2	Držadlo
3	Spínač kabelového plováku
4	Pouzdro čerpadla
5	Plovákové spínače
6	Sací drážky
7	Připojovací úhel
8	Kombinovaná výstupní redukce
9	Odvzdušnění (jen v Drain 10000/15000 INOX/Drain 20000 HD)

2.2 Funkce DRAIN 10000/12000

Čerpadlo nasává hnací médium sacími drážkami přímo a žene je k výstupu čerpadla u kombinovaného nátrubku. Je spouštěné a vypínané plovákovým spínačem.

2.3 Funkce DRAIN 10000 INOX/15000 INOX/ DRAIN 20000 HD

Čerpadlo nasává hnací médium sacími štěrbinami přímo a žene je k výstupu čerpadla. Je spouštěné a vypínané plovákovým spínačem. Čerpadlo je pro bezvadnou funkci nutné odvzdušňovat odvzdušňovacím zařízením.

2.4 INOX

Čerpadla s označením „INOX“ jsou dodávány v provedení nekorodující ušlechtilé oceli. Způsob montáže a funkce se tímto nemění.

2.5 Tepelná ochrana

Čerpadlo je vybavené spínačem pro tepelnou ochranu, který při přehřívání vypne motor. Po fázi vychladnutí asi 15–20 minut se čerpadlo opět automaticky zapne.

Čerpadlo provozujte pouze, je-li zcela ponořené.

2.6 Použití v souladu s určeným účelem

Čerpadlo je určeno pro soukromé používání doma a na zahradě. Smí být provozované pouze v rámci omezení použití dle technických údajů.

Čerpadlo se hodí pro:

- odvodňování při zatopení,
- přečerpávání a vyčerpávání nádrží (např. plaveckých bazénů),
- čerpání vody ze studen a šachet,

- odvodňování drenáží a trativodních šachet.

Čerpadlo je vhodné výhradně k čerpání následujících kapalin:

- čistá voda, dešťová voda,
- chlorovaná voda (např. plavecké bazény),
- užitková voda.
- znečištěná voda s max. 5% podílem nerozpuštěných látek o velikosti zrn max. 30 mm v průměru.
 - U čerpadla DRAIN 20000 HD max. 38 mm

Jiné nebo rozsáhlejší používání platí za v rozporu s určeným účelem.

2.7 Možné chybné použití

Čerpadlo se nesmí používat v trvalém provozu. Není vhodné k čerpání:

- pitné vody,
- slané vody,
- potravin,
- agresivních médií, chemikálií,
- leptavých, hořlavých, výbušných nebo plyných kapalin,
- kapalin s teplotou vyšší než 35 °C,
- písčité vody a brusných kapalin.

3 BEZPEČNOSTNÍ POKYNY

⚠ NEBEZPEČÍ! Nebezpečí při dotyku dílů vedoucích napětí! Poškození čerpadla nebo prodloužení kabelu může vést k těžkým poraněním!

- Konektor okamžitě odpojte od sítě.
- Přístroj pomocí ochranného spínače FI spojte s jmenovitým chybným proudem < 30 mA.

⚠ VÝSTRAHA! Nebezpečí zranění. Poškozená a vyřazená bezpečnostní a ochranná zařízení mohou vést k těžkým poraněním.

- Defektní bezpečnostní a ochranná zařízení nechejte opravit.
- Bezpečnostní a ochranná zařízení nikdy nevyřazujte z provozu.

⚠ OPATRNĚ! Nebezpečí zranění horkou vodou! Při delším provozu proti uzavřené tlakové části (> 10 min.) se může voda v čerpadle silně zahřát a nekontrolovatelně uniknout!

- Čerpadlo odpojte od sítě a čerpadlo s vodou nechte vychladnout.
- Zkontrolujte hladinu vody na straně sání.
- Zkontrolujte těsnost vedení.
- Zkontrolujte instalaci sacího a tlakového vedení.
- Čerpadlo uveďte do provozu až po odstranění veškerých závad!

3.1 Všeobecné bezpečnostní pokyny

- Toto zařízení mohou používat osoby se sníženými fyzickými, smyslovými nebo duševními schopnostmi nebo s nedostatkem zkušeností a znalostí, pokud jsou pod dozorem nebo jsou poučeny o bezpečném používání zařízení a rozumí nebezpečí, která z toho plynou. Děti si se zařízením nesmí hrát.
- Osoby s velmi silným a komplexním omezením nemohou vyhovovat požadavkům zde popsaných pokynů.
- Čerpadla, která nejsou označena jako mrazuvzdorná, nesmí být ponechána venku, když je mráz.
- Čerpadlo nikdy nezvedejte, nepřevážte nebo neupevňujte za síťový kabel. Síťový kabel nepoužívejte k vytahování síťové zástrčky ze zásuvky.
- Změny prováděné svépomocí nebo přestavby jsou na čerpadle zakázány. Opravy mohou být prováděny jen v našich autorizovaných servisech.
- Při práci na přístroji vytáhněte síťovou zástrčku. Síťovou zástrčku chraňte před vlhkostí.
- Čerpadlo a prodlužovací kabel používejte pouze v technicky bezvadném stavu. Poškozené přístroje nesmějí být provozovány.
- Udržujte bezpečnostní odstup od zvířat, resp. vypněte čerpadlo, když se zvířata přiblíží.

3.2 Bezpečnost elektrických součástí

- Pokud se v bazénu nebo zahradním jezírku nacházejí osoby, nesmí být čerpadlo používáno.
- Domovní síťové napětí musí souhlasit s údaji o síťovém napětí v technických údajích, nepoužívejte jiné napájecí napětí.
- Čerpadlo smí být provozováno pouze s elektrickým zařízením dle normy DIN/VDE 0100,

část 737, 738 a 702. Pro zajištění je nutné instalovat ochranný spínač vodiče 10 A a ochranný spínač svodového proudu se jmenovitým svodovým proudem 10/30 mA.

- Používejte pouze prodlužovací kabely, jež jsou určeny pro používání venku – minimální průřez 1,5 mm². Kabelový bublen vždy zcela odvinout.
- Poškozené nebo zlomené prodlužovací kabely nesmějí být používány.
 - Před každým uvedením do provozu zkontrolujte stav svého prodlužovacího kabelu.
- Musí-li být přípojovací kabel prodloužen, může být použit jen kabel typu H07RN-F a litá objímka. Tuto práci může provádět jen kvalifikovaný elektrikář.
- Jestliže je síťový kabel poškozený, musí jej vyměnit výrobce, jeho zákaznický servis nebo podobně kvalifikovaná osoba, aby bylo zabráněno rizikům.

4 MONTÁŽ

4.1 Montáž tlakového vedení (obrázek A, D, G)

1. Přípojovací úhel (7) zašroubujte do výstupu čerpadla.
2. Kombinovaný nátrubek (8) zašroubujte do přípojného úhlu.
3. Hadici upevněte na kombinovaný nátrubek.

ⓘ UPOZORNĚNÍ Kombinovaný nátrubek lze přizpůsobit odpovídajícím způsobem zvolené hadicové přípojce. Použijte největší možný průměr hadice.

5 UVEDENÍ DO PROVOZU

5.1 Bezpečnost

POZOR! Nebezpečí zaplavení! Při poruchách čerpadla může uniknout voda a způsobit následné škody zaplavením.

- Vhodnými opatřeními se vyvarujte, aby při poruchách čerpadla vznikly následné škody zaplavením.
- Čerpadlo provozujte jen zavěšené na laně nebo dbejte na stabilitu čerpadla.
- Čerpadlo provozujte pouze, je-li zcela ponořené.
- Dodržujte dostačující vzdálenost k podkladu.

- Čerpadlo nikdy nenechávejte běžet s uzavřeným tlakovým vedením.
- U šachet vždy dávejte pozor na dostatečné rozměry.
- Šachty vždy odkryjte stabilně rozkročení.

6 OBSLUHA

6.1 Zapnutí čerpadla

POZOR! Nebezpečí poškození stroje! Čerpadlo nesmí nikdy nasávat pevná tělesa. Písek a další brusné látky v čerpaném médiu čerpadlo ničí.

- Dbejte, aby se do čerpaného média nemohla dostat žádná pevná tělesa.

I UPOZORNĚNÍ U kalného, písčitého nebo kamenitého podkladu použijte vhodnou desku pro bezpečnou stabilitu čerpadla.

1. Úplně odviňte síťový připojovací kabel (1).
2. Zajistěte, aby elektrické zástrčky byly umístěny v zóně bez rizika zaplavení.
3. Změňte upínací polohu a individuálně nastavte spínací body plovákového spínače (5).
4. Kabel plovákového spínače připevněte k pouzdru čerpadla. Doporučená délka kabelu plovákového čerpadla je cca 120 mm.
5. Čerpadlo pomalu ponořte do čerpaného média. Čerpadlo přitom držte mírně šikmo, aby mohl uniknout eventuálně uzavřený vzduch.
6. Čerpadlo DRAIN 10000 INOX/15000 INOX/ DRAIN 20000 HD odvzdušněte na odvzdušňovači.
7. Síťovou zástrčku zasuňte do zásuvky.

Ponoré čerpadlo se zapne automaticky ponorným spínačem při dosažení určitého stavu vody a při opadnutí stavu vody na výšku pro vypnutí se opět vypne.

6.2 Vypnutí čerpadla

1. Síťovou zástrčku vytáhněte ze zásuvky.

7 ÚDRŽBA A PÉČE

⚠ NEBEZPEČÍ! Nebezpečí úderu elektrickým proudem! Při práci na čerpadle hrozí nebezpečí úderu elektrickým proudem.

- Před odstraňováním poruchy vytáhněte síťovou zástrčku.
- Chybu v elektrickém zařízení nechte odstranit odborným elektrikářem.

7.1 Čištění čerpadla

I UPOZORNĚNÍ Po čerpání chlorované bazénové vody nebo kapalin, které zanechávají zbytky, je nutné čerpadlo vypláchnout čistou vodou.

1. Sací drážky sací patice vyčistěte v případě potřeby čistou vodou.

8 POMOC PŘI PORUCHÁCH

⚠ NEBEZPEČÍ! Nebezpečí úderu elektrickým proudem! Při práci na čerpadle hrozí nebezpečí úderu elektrickým proudem.

- Před odstraňováním poruchy vytáhněte síťovou zástrčku.
- Chybu v elektrickém zařízení nechte odstranit odborným elektrikářem.

I UPOZORNĚNÍ U neopravitelných poruch se prosím obraťte na naši příslušnou zákaznickou službu.

Porucha	Možná příčina	Odstranění
Motor neběží.	Je zablokované oběžné kolo.	Odstraňte nečistoty v sací části. Vyčistěte nečistoty vhodným nástrojem otvorem v krytu motoru vzadu.
	Spínač pro tepelnou ochranu se vypnul.	Počkejte, dokud spínač pro tepelnou ochranu čerpadlo opět nezapne. Dávejte pozor na maximální teplotu čerpaného média. Čerpadlo nechte zkontrolovat.
	Není k dispozici síťové napětí.	Zkontrolujte polohu jističky a nechte zkontrolovat napájení proudem odborným elektrikářem.
Čerpadlo běží, ale nečerpá.	Plovákový spínač se nespustí při vzrůstajícím stavu vody.	Zašlete čerpadlo na servisní místo společnosti AL-KO.
	Vzduch v krytu čerpadla.	Odvzdušněte čerpadlo umístěním do příčné pozice.
	Zanesení v sací části.	Odstraňte nečistoty v sací části.
	Zavřené tlakové vedení.	Otevřete tlakové vedení.
	Tlaková hadice je zalomená.	Narovnejte tlakovou hadici.

Porucha	Možná příčina	Odstranění
Čerpané množství je příliš nízké.	Průměr hadice je příliš malý.	Použijte větší tlakovou hadici.
	Zanesení v sací části.	Odstraňte nečistoty v sací části.
	Čerpací výška je příliš vysoká.	Respektujte max. čerpací výšku, viz technické údaje!

9 SKLADOVÁNÍ

UPOZORNĚNÍ Při nebezpečí zamrznutí je nutné systém zcela vyprázdnit a čerpadlo uložit na mrazuvzdorné místo.

10 LIKVIDACE

 Elektrická a elektronická zařízení nepatří do domácího odpadu, ale odvázejte se k roztřídění, příp. k ekologické likvidaci!

Obal, stroj a příslušenství jsou vyrobeny z recyklovatelných materiálů a je nutné je likvidovat příslušným způsobem.

11 ZÁKAZNICKÝ SERVIS/SERVIS

Máte-li nějaké dotazy k záruce, opravě nebo náhradním dílům, obraťte se prosím na nejbližší servis AL-KO. Najdete jej na internetu pod následující adresou:

www.alko-garden.com/service-contacts

Další informace k náhradním dílům najdete na: www.alko-garden.com/spareparts

12 INFORMACE K PROHLÁŠENÍ O SHODĚ

Tímto na vlastní odpovědnost prohlašujeme, že tento výrobek v provedení, které uvádíme na trh,

odpovídá požadavkům harmonizovaných směrnic EU, bezpečnostním standardům EU, a standardům specifickým pro daný výrobek. Prohlášení o shodě je součástí návodu k použití a je přiloženo ke stroji.

13 ZÁRUKA

Případné vady na materiálu či výrobní závady na výrobku odstraníme během zákonné lhůty pro reklamaci nedostatků, a to dle našeho uvážení buď opravou, nebo dodáním náhradního výrobku. Lhůta pro reklamaci nedostatků se řídí právními ustanoveními země, ve které byl výrobek zakoupen.

Naše záruka platí jen v následujících případech: Záruka zaniká v následujících případech:

- Dodržujte tento návod k obsluze
- Svévolné pokusy o opravu
- Řádné zacházení
- Svévolné technické změny
- Použití originálních náhradních dílů
- Používání v rozporu s určeným účelem

Ze záruky jsou vyloučeny:

- Škody na laku, které jsou způsobeny normálním opotřebením.
- Opotřebované díly, které jsou na kartě náhradních dílů xxxxxx (x) označeny rámečkem.

Záruční doba začíná dnem nákupu prvním koncovým uživatelem. Rozhodující je datum na nákupním dokladu. S tímto záručním listem a originálem nákupního dokladu se obraťte na svého prodejce nebo nejbližší autorizovaný servis pro zákazníky. Zákonné nároky kupujícího na reklamaci nedostatků vůči prodávajícímu zůstávají tímto prohlášením nedotčeny.

PREKLAD ORIGINÁLNEHO NÁVODU NA POUŽITIE

Obsah

1	O tomto návode na obsluhu.....	65
1.1	Symbyly na titulnej strane.....	65
1.2	Vysvetlenie symbolov a signálne slová.....	65
2	Popis výrobku.....	66
2.1	Prehľad výrobku.....	66
2.2	Funkcia DRAIN 10000 / 12000.....	66
2.3	Funkcia DRAIN 10000 INOX / 15000 INOX / DRAIN 20000 HD.....	66
2.4	INOX.....	66
2.5	Tepelná ochrana.....	66
2.6	Používanie na určený účel.....	66
2.7	Možné chybné použitie.....	66
3	Bezpečnostné pokyny.....	66
3.1	Všeobecné bezpečnostné pokyny.....	67
3.2	Bezpečnosť elektrických súčastí.....	67
4	Montáž.....	67
4.1	Montáž tlakového vedenia (obrázok A, D, G).....	67
5	Uvedenie do prevádzky.....	67
5.1	Bezpečnosť.....	67
6	Obsluha.....	68
6.1	Spustenie čerpadla.....	68
6.2	Vypnutie čerpadla.....	68
7	Údržba a starostlivosť.....	68
7.1	Čistenie čerpadla.....	68
8	Pomoc pri poruchách.....	68
9	Skladovanie.....	69
10	Likvidácia.....	69
11	Zákaznícky servis.....	69
12	Informácie k vyhláseniu o zhode.....	69
13	Záruka.....	70

1 O TOMTO NÁVODE NA OBSLUHU

- U nemeckej verzii sa jedná o originálny návod na použitie. Všetky ostatné jazykové ver-

zie sú preklady originálneho návodu na použitie.

- Návod na obsluhu si uschovajte vždy tak, aby ste si ho mohli prečítať, keď budete potrebovať nejakú informáciu k zariadeniu.
- Zariadenie postupujte ďalším osobám len spolu s týmto návodom na obsluhu.
- Prečítajte si a dbajte na bezpečnostné a výstražné pokyny v tomto návode na použitie.

1.1 Symboly na titulnej strane

Symbol	Význam
	Je bezpodmienečne potrebné, aby ste si pred uvedením zariadenia do prevádzky starostlivo prečítali tento návod na použitie. Je to predpoklad pre bezpečnú prácu a bezporuchové zaobchádzanie.
	Návod na použitie
	Sieťový kábel nepoškodzujte alebo neprerežte, aby ste zabránili úrazu elektrickým prúdom!

1.2 Vysvetlenie symbolov a signálne slov

⚠ NEBEZPEČENSTVO! Upozornenie na bezprostredne hroziacu nebezpečnú situáciu, ktorá má – v prípade, že sa jej nepredídne – za následok smrť alebo ťažké zranenie.

⚠ VAROVANIE! Upozornenie na potenciálne hroziacu nebezpečnú situáciu, ktorá by mohla mať – v prípade, že sa jej nepredídne – za následok smrť alebo ťažké zranenie.

⚠ POZOR! Upozornenie na potenciálne hroziacu nebezpečnú situáciu, ktorá by mohla mať – v prípade, že sa jej nepredídne – za následok ľahké alebo stredne ťažké zranenie.

⚠ POZOR! Upozornenie na situáciu, ktorá by mohla mať – v prípade, že sa jej nepredídne – za následok vecné škody.

📖 UPOZORNENIE Špeciálne pokyny pre lepšiu zrozumiteľnosť a zaobchádzanie.

2 POPIS VÝROBKU

V tomto návode na prevádzku sú popisované rôzne modely čerpadiel. Svoj model identifikujte podľa výrobného štítku.

2.1 Prehľad výrobku

č.	Konštrukčný diel
1	Pripojovací kábel so sieťovou zástrčkou
2	Rukoväť
3	Káblový plavákový spínač
4	Skriňa čerpadla
5	Plavákový spínač
6	Sacie drážky
7	Pripojovací uhol
8	Kombinovaná vsuvka
9	Odvzdušnenie (len u Drain 10000/15000 INOX/ Drain 20000 HD)

2.2 Funkcia DRAIN 10000 / 12000

Čerpadlo nasáva čerpané médium sacími drážkami priamo a čerpá ho k výstupu čerpadla do kombinovanej vsuvky. Je spúšťané a vypínané plavákovým spínačom.

2.3 Funkcia DRAIN 10000 INOX / 15000 INOX / DRAIN 20000 HD

Čerpadlo nasáva čerpané médium sacími drážkami priamo a čerpá ho k výstupu čerpadla. Je spúšťané a vypínané plavákovým spínačom. Čerpadlo je pre bezchybnú funkciu nutné odvzdušňovať odvzdušňovacími zariadením.

2.4 INOX

Čerpadlá s označením „INOX“ sú dodávané v prevedení nekorodujúcej ušľachtilej ocele. Spôsob montáže a funkcia sa týmto nemení.

2.5 Tepelná ochrana

Čerpadlo je vybavené spínačom pre tepelnú ochranu, ktorý pri prehriatí vypne motor. Po vychladnutí sa v priebehu cca 15 - 20 minút čerpadlo opäť automaticky zapne.

Čerpadlo prevádzkujte len, ak je úplne ponorené.

2.6 Používanie na určený účel

Čerpadlo je určené pre súkromné používanie doma a na záhrade. Smie byť prevádzkované len v rámci obmedzení použitia podľa technických údajov.

Ponorné čerpadlo sa hodí na:

- odvodňovanie pri zatopení,
- prečerpávanie a vyčerpávanie nádrží (napr. plaveckých bazénov),
- čerpanie vody zo studní a šachtí,
- odvodňovanie drenážou a trati vodných šachtí.

Čerpadlo je vhodné výhradne na čerpanie nasledujúcich kvapalín:

- čistá voda, dažďová voda,
- chlórovaná voda (napr. plavecké bazény),
- úžitková voda,
- znečistená voda s max. 5-% podielom nerozpustených látok o veľkosti zrn max. 30 mm v priemere.
 - u čerpadla DRAIN 20000 HD max. 38 mm

Iné alebo rozsiahlejšie používanie platí za v rozpore s určeným účelom.

2.7 Možné chybné použitie

Čerpadlo nesmie byť používané v trvalej prevádzke. Nie je vhodné na čerpanie:

- pitnej vody,
- slanej vody,
- potravín,
- agresívnych médií, chemikálií,
- leptavých, horľavých, výbušných alebo plyných kvapalín,
- kvapalín s teplotou vyššou ako 35 °C,
- piesčitej vody a brúsnych kvapalín.

3 BEZPEČNOSTNÉ POKYNY

⚠ NEBEZPEČENSTVO! Nebezpečenstvo pri dotyku dielov vedúcich napätie! Chyba na čerpadle alebo predlžovacom kábli môže viesť k vážnym zraneniam!

- Zástrčku okamžite vytriahnite zo zásuvky elektrickej siete.
- Prístroj pripojte cez ochranný spínač FI s menovitým chybovým prúdom < 30 mA.

⚠ VAROVANIE! Nebezpečenstvo zranenia. Chybné a mimo prevádzku uvedené bezpečnostné a ochranné zariadenia môžu viesť k vážnym zraneniam.

- Nechajte chybné bezpečnostné a ochranné zariadenia opraviť.
- Tieto bezpečnostné a ochranné zariadenia nikdy neodstavujte mimo prevádzku.

⚠ POZOR! Nebezpečenstvo poranenia horúcou vodou! Pri dlhšej prevádzke proti uzatvorenej tlakovej časti (> 10 min) sa voda môže v čerpadle silno zahriať a nekontrolovateľne uniknúť!

- Čerpadlo odpojte od siete a čerpadlo s vodou nechajte vychladnúť.
- Skontrolujte stav vodnej hladiny na strane nasávania.
- Skontrolujte tesnosť vedení.
- Skontrolujte osadenie sacieho a tlakového vedenia.
- Čerpadlo uveďte do prevádzky opäť až po odstránení všetkých nedostatkov!

3.1 Všeobecné bezpečnostné pokyny

- Toto zariadenie môžu používať osoby so zníženými fyzickými, zmyslovými alebo duševnými schopnosťami alebo s nedostatkom skúseností a znalostí, ak sú pod dozorom alebo sú poučené o bezpečnom používaní zariadenia a rozumujú nebezpečenstvám, ktoré z toho vyplývajú. Deťom nie je dovolené hrať sa so zariadením.
- Osoby s veľmi silnými a komplexnými obmedzeniami môžu mať požiadavky, ktoré prekračujú tu popísané pokyny.
- Čerpadlá, ktoré nie sú označené ako mrazuvzdorné, nesmú byť ponechané vonku, keď je mráz.
- Sieťový kábel nikdy nepoužívajte na dvíhanie, prenášanie alebo upevnenie čerpadla. Sieťový kábel nepoužívajte na vytiahnutie sieťovej zástrčky zo zásuvky.
- Zmeny vykonávané svojpomocne alebo prestavby sú na čerpadle zakázané. Opravy smie vykonávať len náš zákaznícky servis.
- Pred začatím prác na zariadení vyťahnite zástrčku. Chráňte zástrčku pred vlhkosťou.
- Čerpadlo a predĺžovací kábel používajte len v technicky bezchybnom stave. Poškodené prístroje nesmú byť prevádzkované.
- Zachovávajúte bezpečnú vzdialenosť od zvierat, resp. čerpadlo vypnite, ak sú v blízkosti zvieratá.

3.2 Bezpečnosť elektrických súčastí

- Keď sa v bazéne alebo záhradnom jazierku nachádzajú osoby, čerpadlo sa nesmie prevádzkovať.

- Domáce sieťové napätie musí súhlasiť s údajmi o sieťovom napätí v technických údajoch, nepoužívajte iné napájacie napätie.
- Čerpadlo smie byť prevádzkované len s elektrickým zariadením podľa normy DIN/VDE 0100, časť 737, 738 a 702. Pre zabezpečenie je nutné inštalovať ochranný spínač vodiča 10 A a ochranný spínač zvodového prúdu s menovitým zvodovým prúdom 10/30 mA.
- Používajte iba predĺžovacie káble, ktoré sú určené na používanie vonku – minimálny prierez 1,5 mm². Káblový bubon vždy úplne odvinúť.
- Poškodené alebo zlomené predĺžovacie káble nesmú byť používané.
 - Pred každým uvedením do prevádzky skontrolujte stav vášho predĺžovacieho kábla.
- V prípade, že je potrebné predĺžiť pripojovací kábel, smie sa použiť len kábel typ H07RN-F a zaliata spojka. Túto prácu smie vykonávať len odborný elektrikár.
- Ak je poškodený sieťový kábel, výrobca, jeho zákaznícky servis alebo podobne kvalifikovaná osoba ho musí vymeniť, aby sa zabránilo vzniku nebezpečnej situácie.

4 MONTÁŽ

4.1 Montáž tlakového vedenia (obrázok A, D, G)

1. Na výstup čerpadla naskrutkujte uhlovú prípojku (7).
2. Na uhlovú prípojku naskrutkujte kombinovanú vsuvku (8).
3. Na kombinovanú vsuvku pripojte hadicu.

i UPOZORNENIE Kombinovanú vsuvku je možné prispôsobiť zodpovedajúcim spôsobom zvolenej hadicovej prípojke. Použite najväčší možný priemer hadice.

5 UVEDENIE DO PREVÁDZKY

5.1 Bezpečnosť

POZOR! Nebezpečenstvo zaplavenia! V prípade porúch čerpadla môže unikať voda a spôsobíť následné škody zaplavením.

- Vhodnými opatreniami sa vyvarujte toho, aby pri poruchách čerpadla vznikli následné škody zaplavením.
- Čerpadlo používajte vysiach na lane alebo dbajte na bezpečnosť stability čerpadla.

- Čerpadlo prevádzkujte len, ak je čerpadlo úplne ponorené.
- Dodržujte dostatočnú vzdialenosť k podkladu
- Čerpadlo nikdy nenechávajte bežať s uzavretým tlakovým vedením.
- U šachiet vždy dávajte pozor na dostatočné rozmery.
- Šachty vždy odkrývajte stabilne rozkročené.

6 OBSLUHA

6.1 Spustenie čerpadla

POZOR! Nebezpečenstvo poškodenia prístroja! Čerpadlo nesmie nikdy nasávať pevné telesá. Piesok a ďalšie brúsne látky v prepravovanom médiu ničia čerpadlo.

- Dbajte na to, aby sa do čerpaného média neostali pevné telesá.

UPOZORNENIE U kalného, piesčitého alebo kamenitého podkladu použite vhodnú dosku pre bezpečnú stabilitu čerpadla.

1. Úplne odviňte pripojovací kábel elektrickej siete (1).
2. Zaisťte, aby elektrické zástrčky boli umiestnené v zóne bez rizika zaplavenia.
3. Zmeňte polohu upevnenia a individuálne nastavte spínacie body plavákového spínača (5).
4. Kábel plavákového spínača pevne upevnite k skrini čerpadla. Odporúčaná dĺžka kábla plavákového čerpadla je cca 120 mm.
5. Čerpadlo pomaly ponorte do čerpaného média. Čerpadlo pritom držte mierne šikmo, aby mohol prípadný uzavretý vzduch uniknúť.
6. Odvzdušnite čerpadlo DRAIN 10000 INOX/ 15000 INOX/ DRAIN 20000 HD odvzdušňovačom.
7. Do zásuvky elektrickej siete zasuňte zástrčku pripojovacieho kábla.

Ponorné čerpadlo sa zapne automaticky ponorným spínačom pri dosiahnutí určitého stavu vody a pri opadnutí stavu vody na výšku pre vypnutie sa opäť vypne.

6.2 Vypnutie čerpadla

1. Sieťovú zástrčku vytiahnite zo zásuvky.

7 ÚDRŽBA A STAROSTLIVOSŤ

⚠ NEBEZPEČENSTVO! Nebezpečenstvo zásahu elektrickým prúdom! Pri práci na čerpadle vzniká nebezpečenstvo zasiahnutia elektrickým prúdom.

- Pred odstraňovaním poruchy vytiahnite sieťovú zástrčku.
- Chyby v elektrickom zariadení nechajte odstrániť odborným elektrikárom.

7.1 Čistenie čerpadla

UPOZORNENIE Po čerpaní chlóranej bazejovej vody alebo kvapalín, ktoré zanechávajú zvyšky, je nutné čerpadlo vypláchnuť čistou vodou.

1. Sacie drážky sacej päťice vyčistite v prípade potreby čistou vodou.

8 POMOC PRI PORUCHÁCH

⚠ NEBEZPEČENSTVO! Nebezpečenstvo zásahu elektrickým prúdom! Pri práci na čerpadle vzniká nebezpečenstvo zasiahnutia elektrickým prúdom.

- Pred odstraňovaním poruchy vytiahnite sieťovú zástrčku.
- Chyby v elektrickom zariadení nechajte odstrániť odborným elektrikárom.

UPOZORNENIE U neopraviteľných porúch sa prosím obráťte na našu príslušnú zákaznicku službu.

Porucha	Možná príčina	Náprava
Motor nebeží.	Je zablokované obežné koleso.	Odstráňte nečistoty v sacej časti. Otvorom v kryte motora vzadu vyčistíte vhodným nástrojom.
	Spínač tepelnej ochrany sa vypol.	Počkajte, kým spínač tepelnej ochrany čerpadlo opäť nezapne. Dávajte pozor na maximálnu teplotu čerpaného média. Čerpadlo nechajte skontrolovať.
	Nie je k dispozícii sieťové napätie.	Skontrolujte poistky a nechajte skontrolovať napájanie prúdom odborným elektrikárom.
	Plavákový spínač nespína pri stúpajúcej hladine vody.	Čerpadlo zašlite na servisné miesto spoločnosti AL-KO.
Čerpadlo beží, ale nečerpá.	Vzduch v kryte čerpadla.	Čerpadlo odvzdušnite umiestnením do priečnej pozície.
	Zanesenie v sacej časti.	Odstráňte nečistoty v sacej časti.
	Zatvorené tlakové vedenie.	Otvorte tlakové vedenie.
	Tlaková hadica je zlomená.	Tlakovú hadicu narovnajzte.

12 INFORMÁCIE K VYHLÁSENIU O ZHODE

Týmto vyhlasujeme na výhradnú vlastnú zodpovednosť, že tento výrobok vo forme, v akej sa

Porucha	Možná príčina	Náprava
Čerpané množstvo je príliš nízke.	Priemer hadice je príliš malý.	Použite väčšiu tlakovú hadicu.
	Zanesenie v sacej časti.	Odstráňte nečistoty v sacej časti.
	Čerpacia výška je príliš vysoká.	Rešpektujte max. čerpaciu výšku, pozri technické údaje!

9 SKLADOVANIE

UPOZORNENIE V prípade nebezpečenstva mrazov sa musí systém úplne vypustiť a čerpadlo uskladniť na bezpečnom mieste chránenom pred mrazom.

10 LIKVIDÁCIA

 Elektrické a elektronické prístroje nepatria do domového odpadu, ale je potrebné ich likvidovať samostatne!

Obal, prístroj a príslušenstvo sú vyrobené z recyklovateľných materiálov a musia sa vhodne zlikvidovať.

11 ZÁKAZNÍCKY SERVIS

V prípade otázok k záruke, oprave alebo náhradným dielom sa obráťte, prosím, na najbližší servis AL-KO. Tento nájdete na internete na nasledovnej adrese:

www.alko-garden.com/service-contacts

Ďalšie informácie k náhradným dielom nájdete pod:

www.alko-garden.com/spareparts

predáva na trhu, spĺňa podmienky harmonizovaných smerníc EÚ, bezpečnostných štandardov EÚ a štandardov špecifických pre výrobok. Vyhlásenie o zhode je súčasťou návodu na obsluhu a je priložené ku stroju.

13 ZÁRUKA

Prípadné chyby materiálu alebo výrobné chyby na zariadení odstránime počas zákonnej premlčacej lehoty pre nárok na náhradu škody podľa nášho výberu opravou alebo výmenou. Premlčacia lehota sa určuje vždy podľa právnych predpisov krajiny, v ktorej bolo zariadenie zakúpené.

Nárok na uplatnenie záruky akceptujeme len pri:

- dodržiavate pokyny tohto návodu na použitie.
- odbornom zaobchádzaní so zariadením
- používaní originálnych náhradných dielov

Nárok na uplatnenie záruky zaniká ak:

- sa svojvoľne pokúšate o opravu
- svojvoľne vykonáte na zariadení technické zmeny
- používate zariadenie v rozpore s určením

Zo záruky sú vylúčené:

- poškodenia laku, ktoré vyplývajú z normálneho opotrebovania
- diely podliehajúce opotrebeniu, ktoré sú na karte náhradných dielov označené rámečkom xxxxxx (x)

Záručná doba začína plynúť odo dňa zakúpenia zariadenia prvým koncovým odberateľom. Rozhodujúci je dátum na doklade o zakúpení zariadenia. S týmto vyhlásením o záruke a s originálnym dokladom o zakúpení zariadenia sa obráťte na svojho predajcu alebo na najbližší autorizovaný zákaznícky servis. Zákonné nároky kupujúceho voči predávajúcemu vyplývajúce z chýb výrobku zostávajú týmto vyhlásením nedotknuté.

AZ EREDETI KEZELÉSI ÚTMUTATÓ FORDÍTÁSA

Tartalomjegyzék

1	Ehhez a kezelési útmutatóhoz	71
1.1	A címlapon található szimbólumok	71
1.2	Jelmagyarázatok és jelzőszavak	71
2	Termékleírás	72
2.1	Termékáttekintés	72
2.2	DRAIN 10000 / 12000 működés	72
2.3	DRAIN 10000 INOX / 15000 INOX / DRAIN 20000 HD működés	72
2.4	INOX	72
2.5	Hővédelem	72
2.6	Rendeltetésszerű használat	72
2.7	Lehetséges hibás használat	72
3	Biztonsági utasítások	73
3.1	Általános biztonsági utasítások	73
3.2	Elektromos biztonság	73
4	Összeszerelés	73
4.1	Nyomóvezeték felszerelése (A, D, G ábra)	73
5	Üzembe helyezés	74
5.1	Biztonság	74
6	Kezelés	74
6.1	A szivattyú bekapcsolása	74
6.2	A szivattyú kikapcsolása	74
7	Karbantartás és ápolás	74
7.1	A szivattyú tisztítása	74
8	Hibaelhárítás	74
9	Tárolás	75
10	Ártalmatlanítás	75
11	Ügyfélszolgálat/Szerviz	75
12	Információk a megfelelőségi nyilatkozat- hoz	76
13	Garancia	76



1 EHHEZ A KEZELÉSI ÚTMUTATÓHOZ

- A német változat esetében az eredeti üzemeltetési útmutatóról van szó. Minden más

nyelvi változat az eredeti üzemeltetési útmutató fordítása.

- Tárolja mindig úgy ezt a kezelési útmutatót, hogy bármikor beleolvashasson, ha a berendezéssel kapcsolatos információra van szüksége.
- Másik személynek csak ezzel a kezelési útmutatóval együtt adja tovább a készüléket.
- Olvassa el és tartsa be a jelen kezelési útmutató biztonsági tudnivalóit és figyelmeztetéseit.

1.1 A címlapon található szimbólumok

Szimbólum	Jelentés
	Üzembe helyezés előtt feltétlenül olvassa el gondosan ezt a kezelési útmutatót. Ez a zavarmentes munkavégzés és a hibamentes kezelés feltétele.
	Üzemeltetési útmutató
	Az áramütések elkerülése érdekében ügyeljen, hogy a hálózati kábel ne sérüljön meg vagy ne vágja át azt!

1.2 Jelmagyarázatok és jelzőszavak

⚠ VESZÉLY! Olyan veszélyes helyzetet jelez, amely – ha nem kerülik el – halálos vagy súlyos sérüléseket eredményez.

⚠ FIGYELMEZTETÉS! Olyan potenciálisan veszélyes helyzetet jelez, amely – ha nem kerülik el – halálos vagy súlyos sérüléseket eredményezhet.

⚠ VIGYÁZAT! Olyan potenciálisan veszélyes helyzetet jelez, amely – ha nem kerülik el – kisebb vagy közepesen súlyos sérüléseket eredményezhet.

⚠ FIGYELEM! Olyan helyzetet jelez, amely – ha nem kerülik el – anyagi károkat eredményezhet.

i TUDNIVALÓ Az érthetőséget és a használatot segítő, különleges tudnivalók.

2 TERMÉKLEÍRÁS

Ez a Használati útmutató különböző szivattyúmodellek leírását tartalmazza. A modellt a típus tábla alapján tudja beazonosítani.

2.1 Termékáttekintés

Sz.	Alkatrész
1	Csatlakozókábel hálózati csatlakozóval
2	Fogantyú
3	Úszókapcsoló-kábel
4	Szivattyúház
5	Úszókapcsoló
6	Szívórés
7	Csatlakoztató saroklemez
8	Kombinált csőcsatlakozó
9	Légtelenítő (csak a Drain 10000/ 15000 INOX/ Drain 20000 HD modellek esetében)

2.2 DRAIN 10000 / 12000 működés

A szivattyú a szállítandó anyagot közvetlenül a szívórésen keresztül szívja fel, majd a kombinált csőcsatlakozónál található nyomócsonkhoz szállítja. A szivattyút egy úszókapcsoló kapcsolja be, illetve ki.

2.3 DRAIN 10000 INOX / 15000 INOX / DRAIN 20000 HD működés

A szivattyú a szállítandó anyagot közvetlenül a szívórésen keresztül szívja fel, majd a nyomócsonkhoz szállítja. A szivattyút egy úszókapcsoló kapcsolja be, illetve ki. A hibátlan működés érdekében a szivattyút légteleníteni kell a légtelenítővel.

2.4 INOX

Az „INOX” megnevezésű szivattyúk rozsdamentes acélból készülnek. A felépítést és a működést ez nem befolyásolja.

2.5 Hővédelem

A szivattyút hővédelmi szabályozó kapcsolóval szerelték fel, amely túlhevülés esetén lekapcsolja a motort. 15-20 perc hűtési fázis után a szivattyú automatikusan ismét bekapcsol.

A szivattyút csak akkor használja, ha az teljesen elmerül a folyadékban.

2.6 Rendeltetészerű használat

A szivattyú kizárólag magánháztartásokban és kertekben történő használatra készült. Üzemeltetése csak a műszaki adatok között megadott tartományokban engedélyezett.

A szivattyú a következőkre alkalmas:

- Elárasztott terület víztelenítéséhez
- Tartályok (például úszómedencék) át- és ki-szivattyúzásához
- Vízvételhez kutakból és aknákból
- Csatornarendszerek és emésztőgödörök víztelenítéséhez

A szivattyú kizárólag az alábbi folyadékok szállítására használható:

- tiszta víz, esővíz
- klórtartalmú víz (például úszómedencék esetében),
- használati víz,
- szennyvíz, legfeljebb 5% lebegőanyag-tartalommal és legfeljebb 30 mm-es szemcsemérvél.
 - DRAIN 20000 HD szivattyú esetén max. 38 mm

Amennyiben egyéb, vagy a megadott előírásoknak nem megfelelő folyadékokhoz használja a berendezést, az nem rendeltetészerű használatnak számít.

2.7 Lehetséges hibás használat

A szivattyút tilos tartósan üzemeltetni. Nem alkalmas az alábbi folyadékok szállítására:

- ivóvíz,
- sós víz,
- élelmiszerek,
- agresszív anyagok, vegyi anyagok,
- maró, éghető, robbanásveszélyes és gázképző folyadékok,
- 35 °C-nál magasabb hőmérsékletű folyadékok,
- homoktartalmú, illetve sűrű hatású folyadékok.

3 BIZTONSÁGI UTASÍTÁSOK

⚠ VESZÉLY! Az elektromos vezető anyagból készült alkatrészek megérintése veszélyt jelenthet. A szivattyú vagy a hosszabbítókábel meghibásodása súlyos sérülésekhez vezethet!

- Azonnal válassza le a dugaszt a hálózatról.
- A készüléket egy FI-védőkapcsolón keresztül csatlakoztassa, amelynek névleges hibaáramerőssége < 30 mA.

⚠ FIGYELMEZTETÉS! Sérülésveszély. A sérült és kiiktatott biztonsági és védőberendezések súlyos sérüléseket okozhatnak.

- A sérült biztonsági és védőberendezéseket javíttassa meg.
- A biztonsági és védőberendezéseket soha ne iktassa ki.

⚠ VIGYÁZAT! Sérülésveszély a forró víz miatt! Ha a nyomóoldal zárva van, hosszabb működtetés esetén (> 10 perc) a szivattyúban lévő víz erősen felmelegedhet és bárhol kifolyhat.

- Válassza le a szivattyút a hálózatról és hagyja, hogy a szivattyú és a víz is lehűljön.
- Ellenőrizze a szívó oldali vízszintet.
- Ellenőrizze a vezetékek tömítettségét.
- Ellenőrizze le a szívó- és nyomóvezeték telepítését.
- Csak azután kapcsolja be ismét a szivattyút, ha minden hibát elhárítottak!

3.1 Általános biztonsági utasítások

- Ezt a készüléket csökkent fizikai, érzékszervi vagy mentális képességekkel rendelkező, illetve tapasztalattal és tudással nem rendelkező személyek használhatják, ha felügyelik őket, vagy kioktatják őket a készülék biztonságos használatára, és megértik az ebből eredő veszélyeket. Gyermekek nem játszhatnak a készülékkel.
- Súlyosan és összetetten korlátozott képességű személyek az itt ismertetett utasításokból adódóan bizonyos igényekkel rendelkezhetnek.
- A fagyállóként nem jelölt szivattyúkat nem szabad a szabadban hagyni, ha fagy van.
- Tilos a szivattyút a csatlakozókábelnél fogva felemelni, szállítani vagy rögzíteni. Ne használja a hálózati kábelt a hálózati dugó csatlakozójától történő kihúzásához.

- Tilos a szivattyún bármit önkényesen megváltoztatni vagy átépíteni. A javításokat csak ügyfélszolgálatunkkal szabad végeztetni.
- A készüléken végzendő munkák előtt húzza ki a hálózati dugaszt. A hálózati dugaszt nedvességtől óvni kell.
- A szivattyút és hosszabbítókábelt csak műszakilag kifogástalan állapotban szabad használni. A meghibásodott berendezéseket tilos üzemeltetni.
- Az állapotokat tartsa biztonságos távolságban, illetve kapcsolja ki szivattyút, ha állapotok kedvezetlenek.

3.2 Elektromos biztonság

- Tilos a pumpát üzemeltetni, ha az üzemi körben vagy a kerti tóban személyek tartózkodnak.
- A házi hálózati feszültségnek meg kell egyeznie a műszaki adatokban leírt hálózati feszültséggel, nem szabad egyéb más tápfeszültséget használni.
- A szivattyú kizárólag a DIN/VDE 0100 szabvány 737-es, 738-as és 702-es részeinek megfelelő elektromos berendezésre köthető rá. A biztonság érdekében kötelező egy 10 A-es kismegszakító és egy 10/30 mA névleges áramerősségű védőkapcsoló beszerelése.
- Kizárólag kültéri hosszabbító kábelt használjon, a minimális átmérő: 1,5 mm². A kábeltekercset mindig teljesen tekerje le.
- Sérült vagy megtört hosszabbító kábel használata tilos.
 - Minden üzembe helyezés előtt ellenőrizze a hosszabbítókábel állapotát.
- Ha a csatlakozókábelt meg kell hosszabbítani, akkor csak az egyik kábel lehet H07RN-F típusú, és egy öntött perselyt kell használni. Ezt a munkát csak képzett villamossági szakember végezheti.
- Amennyiben a hálózati kábel sérült, akkor azt a veszélyek elkerülése érdekében a gyártóval, annak ügyfélszolgálatával vagy egy hasonló szakképzettségű személlyel ki kell cseréltetni.

4 ÖSSZESZERELÉS

4.1 Nyomóvezeték felszerelése (A, D, G ábra)

1. A csatlakozó saroklemezt (7) csavarozza be a szivattyúkimenetbe.

- A kombinált csőcsatlakozót (8) szerelje be a csatlakozó saroklemezbe.
- Rögzítse a tömlőt a kombinált csőcsatlakozón.

I TUDNIVALÓ A kombinált csőcsatlakozó a választott tömlőcsatlakozónak megfelelően méretre vágható. A lehető legnagyobb átmérőjű tömlőt használja.

5 ÜZEMBE HELYEZÉS

5.1 Biztonság

FIGYELEM! Elárasztás veszélye! A szivattyú meghibásodásakor víz szabadulhat ki, és az elárasztás következményes károkat okozhat.

- Megfelelő intézkedésekkel biztosítsa, hogy a szivattyú esetleges meghibásodása esetén ne önthessen el semmit a szivattyúzott anyag, ezzel további károkat okozva.
- A szivattyút egy kötélre felfüggesztve működtesse, vagy ügyeljen arra, hogy a szivattyú biztonságosan álljon.
- A szivattyút csak akkor használja, ha az teljesen elmerül a folyadékban.
- Ügyeljen rá, hogy a merülőszivattyú és a talaj között megfelelő legyen a távolság
- Soha ne üzemeltesse a szivattyút zárt nyomóvezetékkel.
- Aknák esetében mindig ügyeljen arra, hogy megfelelő méretűek legyenek.
- Az aknákat mindig lépésbiztosan fedje le.

6 KEZELÉS

6.1 A szivattyú bekapcsolása

FIGYELEM! Készülékkárok veszélye! A szivattyú nem szívhat be szilárd anyagokat. Amennyiben a szállított anyagban homok vagy egyéb súroló hatású anyagok találhatók, azok tönkreteszik a szivattyút.

- Ügyeljen arra, hogy idegen testek ne kerülhessenek a szállítóközegbe.

I TUDNIVALÓ Iszapos, homokos vagy kavicsos talaj esetén használjon egy megfelelő lemezt, hogy a szivattyú biztosan álljon.

- A hálózati csatlakozókábel (1) teljesen csévélje le.
- Gondoskodjon róla, hogy az elektromos dugaszcsatlakozók elárasztásbiztos területen legyenek.

- A rögzítési pontot változtassa meg, majd egyedileg állítsa be az úszókapcsoló (5) kapcsolási pontjait.
- Az úszókapcsoló kábele a szivattyúháza van rögzítve. Ajánlott kábelhossz az úszókapcsolóhoz kb. 120 mm.
- A szivattyút lassan merítse bele a szállítóközegbe. Eközben tartsa kissé ferdén a szivattyút, hogy az esetleg beszorult levegő távozhasson belőle.
- A DRAIN 10000 INOX/ 15000 INOX/ DRAIN 20000 HD szivattyút légtelenítse a légtelenítőnél.
- Dugja be a csatlakozódugót a dugaszolóaljzatba.

Az úszókapcsoló automatikusan bekapcsolja a merülőszivattyút egy megadott vízszint elérésekor, majd kikapcsolja, amikor a vízszint a kikapcsolási szintre csökken.

6.2 A szivattyú kikapcsolása

- Húzza ki a csatlakozót a dugaljából.

7 KARBANTARTÁS ÉS ÁPOLÁS

⚠ VESZÉLY! Áramütés veszélye! A szivattyún végzett munka közben fennáll az áramütés veszélye.

- Minden hibaelhárítási tevékenység előtt távolítsa el az elektromos csatlakozót.
- A berendezés esetleges elektromos hibáit vilámsági szakemberrel javíttassa ki.

7.1 A szivattyú tisztítása

I TUDNIVALÓ Klórtartalmú uszodavíz vagy üledéket hagyó folyadékok szállítása után a szivattyút tiszta vízzel át kell mosni.

- A szívótalp szívórését szükség esetén tiszta vízzel tisztítsa meg.

8 HIBAELEHÁRÍTÁS

⚠ VESZÉLY! Áramütés veszélye! A szivattyún végzett munka közben fennáll az áramütés veszélye.

- Minden hibaelhárítási tevékenység előtt távolítsa el az elektromos csatlakozót.
- A berendezés esetleges elektromos hibáit vilámsági szakemberrel javíttassa ki.

I TUDNIVALÓ Amennyiben nem tudja kiküszöbölni az üzemzavart, forduljon illetékes ügyfélszolgálatunkhoz.

Zavar	Lehetséges ok	Teendő
A motor nem jár.	Megszorult a járókerék.	Távolítsa el a szívási területről a szennyeződést. A tisztítást a motorház hátulján található nyíláson keresztül, egy megfelelő számmal végezze.
	A hővédő kapcsoló lekapcsolt.	Várjon, amíg a hővédő kapcsoló ismét bekapcsolja a szivattyút. Ügyeljen rá, hogy a szállítandó anyag hőmérséklete ne legyen magasabb az engedélyezettnél. Ellenőriztesse a szivattyút.
	Nincs hálózati feszültség.	Ellenőrizze a biztosítékokat, az áramellátást pedig ellenőriztesse villamosági szakemberrel.
A szivattyú jár, de nem szállít.	Az úszókapcsoló emelkedő vízszíntnél nem kapcsol.	Küldje a szivattyút egy AL-KO szervizbe.
	Levegő van a szivattyúházban.	Tartsa ferdén a szivattyút, így légtelenítve azt.
	Szívóoldali eltömődés.	Távolítsa el a szívási területről a szennyeződést.
	Elzáródott a nyomócső.	Nyissa ki a nyomócsövet.
	Megtört a nyomótömlő.	Egyenesítse ki a nyomótömlőt.

Zavar	Lehetséges ok	Teendő
Kevés a folyadékmenyiség	Túl kicsi a tömlő átmérője.	Használjon nagyobb átmérőjű nyomótömlőt.
	Szívóoldali eltömődés.	Távolítsa el a szívási területről a szennyeződést.
	Túl nagy a szállítási magasság.	Ügyeljen a maximális szállítási magasságra. Ezt a műszaki adatok között találja.

9 TÁROLÁS

I TUDNIVALÓ Fagyveszély esetén a rendszert teljesen ki kell üríteni és a szivattyút egy fagymentes helyen kell tárolni.

10 ÁRTALMATLANÍTÁS

 Az elektromos és elektronikus készülékek nem tartoznak a háztartási hulladékhoz, hanem válogatott begyűjtése, ill. ártalmatlanítása szükséges!

A csomagolás, a gép és a tartozékok újrahasznosítható anyagokból készültek, ezért ennek megfelelően kell leselejtezni őket.

11 ÜGYFÉLSZOLGÁLAT/SZERVIZ

A garanciával, javítással vagy pótalkatrészekkel kapcsolatos kérdések esetén kérjük, forduljon a legközelebbi AL-KO szervizhez. Ezeket megtalálja az interneten a következő oldalon:

www.alko-garden.com/service-contacts

A pótalkatrészekkel kapcsolatos további információk itt találhatóak:

www.alko-garden.com/spareparts

12 INFORMÁCIÓK A MEGFELELŐSÉGI NYILATKOZATHOZ

Kizárólagos felelőségünk tudatában kijelentjük, hogy a termék a piacon értékesített formájában

teljesíti a harmonizált EU-irányelvek követelményeit, az EU biztonsági szabványait és a termék-specifikus szabványokat. A megfelelőségi nyilatkozat a kezelési útmutató része, és a gépnél kell tartani.

13 GARANCIA

A berendezés esetleges anyag- és gyártási hibáinak elhárítása javítással vagy alkatrészcserevel történik a törvényben előírt jótállási időn belül. A jótállási határidőt azon ország jogrendszere határozza meg, ahol a berendezést vásárolták.

A garancia kizárólag akkor érvényes, ha:

- betartják ezt az üzemeltetési utasítást
- szakszerűen használják a berendezést
- csak eredeti pótalkatrészeket használnak

A garancia nem érvényes

- önhatalmú javítási próbálkozás
- önhatalmú műszaki módosítások
- nem rendeltetésszerű használat esetén

A garancia nem vonatkozik:

- a használatból eredő festékhibákra,
- a kopó alkatrészekre, amelyek a pótalkatrész-katalógusban be vannak keretezve xxxxxx (x)

A garancia az első végfelhasználó vásárlásától lép életbe. Az időpont meghatározásakor a fizetési bizonylaton szereplő dátum a mérvadó. A garanciajeggyel és az eredeti fizetési bizonylattal forduljon a szakkereskedéshez vagy a legközelebbi hivatalos ügyfélszolgálathoz. A vevő eladóval szembeni kelékszavatossági jogainak törvényes érvényesítési lehetőségeit a jelen nyilatkozat nem befolyásolja.

OVERSÆTTELSE AF DEN ORIGINALE BRUGSANVISNING

Indholdsfortegnelse

1	Om denne brugsanvisning	77
1.1	Symboler på forsiden	77
1.2	Symboler og signalord	77
2	Produktbeskrivelse	77
2.1	Produktoversigt	78
2.2	Funktion Drain 10000 / 12000	78
2.3	Funktion DRAIN 10000 INOX / 15000 INOX / DRAIN 20000 HD	78
2.4	Inox	78
2.5	Termosikring	78
2.6	Tilsluttet brug	78
2.7	Forkert anvendelse	78
3	Sikkerhedsanvisninger	78
3.1	Generelle sikkerhedsanvisninger	79
3.2	Elektrisk sikkerhed	79
4	Montering	79
4.1	Montering af trykledningen (figur A, D, G)	79
5	Ibrugtagning	79
5.1	Sikkerhed	79
6	Betjening	80
6.1	Tilkobling af pumpen	80
6.2	Frakobling af pumpen	80
7	Service og vedligeholdelse	80
7.1	Rengøring af pumpen	80
8	Hjælp ved fejl	80
9	Opbevaring	81
10	Bortskaffelse	81
11	Kundeservice/service	81
12	Information til overensstemmelseserklæringen	81
13	Garanti	81

1 OM DENNE BRUGSANVISNING

- Den tyske udgave er den originale driftsvejledning. Alle andre sprog er oversættelser af den originale driftsvejledning.

- Opbevar denne brugsanvisning, så du altid kan slå op i den, når du har brug for informationer om maskinen.
- Overdrag kun maskinen til andre personer sammen med denne brugsanvisning.
- Læs og overhold sikkerhedsanvisningerne og advarslerne i denne brugsanvisning.

1.1 Symboler på forsiden

Symbol	Betydning
	Læs denne brugsanvisning omhyggeligt, før du tager apparatet i brug. Dette er en forudsætning for, at du kan arbejde sikkert og håndtere apparatet uden forstyrrelser.
	Brugsanvisning
	Strømkablet må ikke beskadiges eller skæres over for at undgå elektrisk stød!

1.2 Symboler og signalord

FARE! Indikerer en umiddelbar farlig situation, som, hvis den ikke undgås, er livsfarlig eller medfører alvorlige kvæstelser.

ADVARSEL! Indikerer en potentiel farlig situation, som, hvis den ikke undgås, kan være livsfarlig eller medføre alvorlige kvæstelser.

FORSIGTIG! Indikerer en potentiel farlig situation, som, hvis den ikke undgås, kan medføre mindre eller moderate kvæstelser.

OBS! Indikerer en situation, som, hvis den ikke undgås, kan medføre tingsskade.

BEMÆRK Specielle anvisninger, der gør dig i stand til at forstå og håndtere maskinen bedre.

2 PRODUKTBESKRIVELSE

I denne vejledning er de forskellige pumpemodeller beskrevet. Identificer din model ved typeskiltet.

2.1 Produktoversigt

Nr.	Komponent
1	Tilslutningskabel med stik
2	Bærehåndtag
3	Kabel svømmeafbryder
4	Pumpehus
5	Svømmeafbryder
6	Indsugningsslidsen
7	Tilslutningsvinkel
8	Kombinippel
9	Udluftning (kun i Drain 10000/ 15000 INOX/ Drain 20000 HD)

2.2 Funktion Drain 10000 / 12000

Pumpen suger pumpemediet direkte ind igennem indsugningsslidsen, og transporterer det hen til pumpeudgangen på kombiniplen. Den slås til og fra med en svømmeafbryder.

2.3 Funktion DRAIN 10000 INOX / 15000 INOX / DRAIN 20000 HD

Pumpen suger pumpemediet direkte ind igennem indsugningsslidsen, og transporterer det hen til pumpeudgangen. Den slås til og fra med en svømmeafbryder. For at pumpen skal fungere optimalt, skal den udluftes på udluftningsenheden.

2.4 Inox

Pumper med betegnelsen "INOX" leveres i rustfrit stål. Konstruktion og funktion påvirkes ikke heraf.

2.5 Termosikring

Pumpen er udstyret med en termosikring, der frakobler motoren, hvis den overophedes. Efter en kort afkølingsfase på ca. 15 - 20 minutter kobler pumpen automatisk til igen.

Pumpen må kun bruges, når den er fuldt neddypet.

2.6 Tilsigtet brug

Pumpen er beregnet til privat brug i hus og have. Den må kun bruges iht. tekniske data.

Pumpen er velegnet til:

- Afvanding ved oversvømmelser
- Ompumpning og tømnning af beholdere (f.eks. svømmebassiner)
- Ompumpning af vand fra brønde og skakter

- Afvanding af dræn og sivebrønde.

Pumpen er udelukkende egnet til at pumpe følgende væsker:

- Rent vand, regnvand
- Klorholdigt vand (f.eks. svømmebassiner)
- Brugsvand
- Spildevand med maks. 5 % svæv og en kornstørrelse med en diameter på maks. 30 mm.
 - Ved pumpe DRAIN 20000 HD på maks. 38 mm

Enhver anden eller yderligere anvendelse er ar regne for ikke-forskriftsmæssig.

2.7 Forkert anvendelse

Pumpen må ikke bruges til konstant drift. Den er ikke velegnet til pumpning af:

- Drikkevand
- Saltvand
- Levnedsmidler
- Aggressive medier, kemikalier
- Ætsende, brændbare, eksplosive eller gas-sende væsker
- Væsker der er varmere end 35 °C
- Sandholdigt vand og skurende væsker.

3 SIKKERHEDSANVISNINGER

⚠ FARE! Fare ved berøring af strømførende dele! En fejl på pumpe eller forlængerledning kan forårsage alvorlig skade!

- Fjern straks stikket fra lysnettet.
- Tilslut enheden via et fejlstrømsrelæ med en nominal reststrøm på < 30 mA.

⚠ ADVARSEL! Fare for kvæstelser. Sikkerheds- og beskyttelsesanordninger, der er defekte eller deaktiverede, kan medføre alvorlige kvæstelser.

- Få defekte sikkerheds- og beskyttelsesanordninger repareret.
- Sikkerheds- og beskyttelsesanordningerne må aldrig sættes ud af kraft.

⚠ FORSIGTIG! Fare for kvæstelser pga. varmt vand! Ved længere drift mod en lukket trykside (> 10 min) kan vandet i pumpen blive meget varmt og sprøjte ukontrolleret ud!

- Afbryd pumpen fra lysnettet, og lad pumpe og vand køle af.
- Kontrollér vandniveauet på sugesiden.
- Kontrollér ledningernes tæthed.
- Kontrollér suge- og trykledningens installation.
- Tag først pumpen i brug igen, når alle mangler er afhjulpel!

3.1 Generelle sikkerhedsanvisninger

- Denne enhed kan bruges af personer med nedsatte fysiske, sensoriske eller mentale evner eller mangel på erfaring og viden, hvis de overvåges eller instrueres i sikker brug af enheden og forstår de resulterende farer. Børn må ikke lege med enheden.
- Mennesker med meget kraftige og komplekse begrænsninger kan også have behov for de vejledninger, der er beskrevet her.
- Pumper, der ikke er markeret som frostsikre, må ikke efterlades udendørs, når det er frost.
- Løft, transporter eller fastgør aldrig pumpen med strømkablet. Brug ikke kablet til at trække stikket ud af stikdåsen.
- Uautoriserede ændringer eller modifikationer af pumpen er forbudt. Reparationer må kun udføres af vores kundeservice.
- Træk stikket ud, før arbejder på maskinen. Beskyt stikket mod fugt.
- Brug kun pumpe og forlængerledninger er i perfekt teknisk stand. Beskadigede enheder må ikke betjenes.
- Hold sikker afstand til dyr, eller slukke for pumpen, når dyrene nærmer sig.

3.2 Elektrisk sikkerhed

- Hvis der er personer i svømmebassinet eller i havedammen, må pumpen ikke benyttes.
- Husets netspænding skal være i overensstemmelse med angivelserne om netspænding under tekniske data. Anvend ingen anden forsyningsspænding.
- Pumpen må kun betjenes i forbindelse med en elektrisk anordning iht. DIN/VDE 0100, del 737, 738 og 702. Af sikkerhedsmæssige årsager skal der installeres en effektafbrøder på 10 A samt et fejlstrømsrelæ med en nominal fejlstrøm på 10/30 mA.

- Brug kun forlængerledninger, der er beregnet til udendørs brug - min. tværsnit 1,5 mm². Træk altid ledningen helt ud af kabeltromlen.
- Beskadigede eller sprøde forlængerledninger må ikke anvendes.
 - Kontrollér altid forlængerledningens tilstand, før den tages i brug.
- Såfremt tilslutningskablet skal forlænges, må der kun anvendes et kabel af typen H07RN-F og en støbemuffe. Dette arbejde må kun udføres af en elektriker.
- Hvis strømkablet er beskadiget, skal det udskiftes af producenten, dennes kundeservice eller en lignende kvalificeret person for at forebygge risici.

4 MONTERING

4.1 Montering af trykledningen (figur A, D, G)

1. Tilslutningsvinklen (7) skrues ind i pumpeudgangen.
2. Kombiniplen (8) skrues ind i tilslutningsvinklen.
3. Slangen fastgøres på kombiniplen.

ⓘ BEMÆRK Kombiniplen kan skæres af i overensstemmelse med den valgte slangetilslutning. Brug den størst mulige slangediameter.

5 IBRUGTAGNING

5.1 Sikkerhed

⚠ OBS! Fare for oversvømmelse! Ved fejl på pumpen kan der lække vand ud, som kan forårsage følgeskader ved oversvømmelse.

- Træf egnede forholdsregler til at forebygge følgeskader i form af oversvømmelse ved fejl på pumpen.
- Driv pumpen hængende i en wire eller sørg for, at den står stabilt.
- Pumpen må kun bruges, når den er fuldt neddyppet.
- Sørg for at der er tilstrækkelig afstand ned til underlaget
- Lad aldrig pumpen køre imod en lukket trykledning.
- Sørg for tilstrækkelig dimensionering ved skakter.
- Afdæk altid skakter, så man ikke kan falde igennem.

6 BETJENING

6.1 Tilkobling af pumpen

OBS! Fare for skader på enheden! Pumpen må ikke suge faste partikler. Sand og andre skurende partikler i pumpemediet ødelægger pumpen.

- Sørg for at ingen faste partikler kommer ind i pumpemediet.

BEMÆRK I tilfælde af slamfyldte, sandede eller stenede underlag bør pumpen placeres på en egnet plade, så den står stabilt.

1. Tilslutningskablet (1) rulles helt ud.
2. Sørg for at elektriske stik er anbragt således, at de er sikret mod oversvømmelse.
3. Svømmeafbryderens (5) omskifterpunkter kan justeres individuelt ved flytning af fastklemningspositionen.
4. Fastklem svømmeafbryderens kabel på pumpehuset. Svømmeafbryderens anbefalede kabellængde er på ca. 120 mm.
5. Sænk langsomt pumpen ned i pumpemediet. Hold samtidigt pumpen en smule skråt, så evt. indesluttet luft kan komme ud.
6. Pumpe DRAIN 10000 INOX/ 15000 INOX/ DRAIN 20000 HD udluftes på udluftningsenheden.
7. Sæt stikket i kontakten.

Dykpumpen slår automatisk til via svømmeafbryderen, når en bestemt vandstand nås, og når vandstanden falder, slår den fra igen ved frakoblingshøjden.

6.2 Frakobling af pumpen

1. Træk stikket ud af kontakten.

7 SERVICE OG VEDLIGEHOLDELSE

FARE! Fare for elektrisk stød! Når der arbejdes på pumpen, er der fare for at få elektrisk stød.

- Træk altid netstikket ud, før der arbejdes på at afhjælpe fejl.
- Lad en elektriker afhjælpe fejl i det elektriske system.

7.1 Rengøring af pumpen

BEMÆRK Når der har været pumpet klorholdigt svømmebassin vand eller væsker, der efterlader rester, skal pumpen skylles med rent vand.

1. Rengør ved behov ind sugnings slidserne i sugefoden med rent vand.

8 HJÆLP VED FEJL

FARE! Fare for elektrisk stød! Når der arbejdes på pumpen, er der fare for at få elektrisk stød.

- Træk altid netstikket ud, før der arbejdes på at afhjælpe fejl.
- Lad en elektriker afhjælpe fejl i det elektriske system.

BEMÆRK Ved fejl, der ikke kan afhjælpes, rettes henvendelse til vores kundeservice.

Forstyrrelse	Mulig årsag	Afhjælpning
Motoren kører ikke.	Pumpehjul blokeret.	Fjern urenheder i ind sugningsområdet. Rengør åbningen i motorhuset bagved med egnet værktøj.
	Den termisk beskyttelsesafbryder har slået fra.	Vent, indtil den termisk beskyttelsesafbryder slår pumpen til igen. Vær opmærksom på pumpemediets maks. temperatur. Tjek pumpen.
	Ingen netspænding.	Kontroller sikringerne, lad en elektriker kontrollere strømfor syningen.
Svømmeafbryder reagerer ikke, selv om vandstanden stiger.		Send pumpen til AL-KO-service.

Forstyrrelse	Mulig årsag	Afhjælpning
Pumpen kører, men pumper ikke.	Luft i pumpehuset.	Udluft pumpen ved at holde den skråtstillet.
	Tilstopning på sugesiden.	Fjern urenheder i indsugningsområdet.
	Trykledning lukket.	Åbn trykledningen.
	Trykslange bøjet.	Ret trykslangen ud.
Volumenstrømmen er for lille	Slangediametere er for lille.	Brug en større slangediameter.
	Tilstopning på sugesiden.	Fjern urenheder i indsugningsområdet.
	Transporthøjden er for stor.	Overhold maks. transporthøjde, se de tekniske data!

9 OPBEVARING

BEMÆRK Hvis der er fare for frost, skal systemet tømmes fuldstændigt og pumpen opbevares på et frostsikkert sted.

10 BORTSKAFFELSE

 Elektrisk og elektronisk udstyr må ikke smides ud med det almindelige husholdningsaffald, men skal bortskaffes særskilt!

Emballage, udstyr og tilbehør er fremstillet af genanvendelige materialer og skal bortskaffes på behørig vis.

11 KUNDESERVICE/SERVICE

Henvend dig til nærmeste AL-KO serviceværksted ved spørgsmål til garanti, reparation eller reservedele. Serviceværksteder findes på internettet på adressen:

www.alko-garden.com/service-contacts

Yderligere informationer om reservedele findes under:

www.alko-garden.com/spareparts

12 INFORMATION TIL OVERENSSTEMMELSESERKLÆRINGEN

Vi erklærer på eget ansvar hermed, at dette produkt ved markedsføring overholder kravene i

de harmoniserede EU-direktiver, EU-sikkerhedsstandarderne samt de produktspecifikke standarder. Overensstemmelseserklæringen hører til brugsanvisningen og er vedlagt maskinen.

13 GARANTI

Inden for den lovbestemte reklamationsperiode reparerer eller udskifter vi efter eget skøn eventuelle materiale- eller fabrikationsfejl på maskinen. Reklamationsperioden bestemmes af loven i det land, hvor maskinen er købt.

Vores garanti gælder kun, hvis:

- brugsanvisningen følges
- maskinen behandles korrekt
- der bruges originale reservedele

Garantien bortfalder ved:

- egenhændige forsøg på reparation
- egenhændige tekniske ændringer
- ukorrekt brug

Følgende er ikke omfattet af garantien:

- Lakskader, der skyldes normal slitage
- Sliddele, der er markeret med ramme xxxxxx (x) på reservedelslisten

Garantiperioden begynder med købet foretaget af den første slutforbruger. Datoen på købskvitteringen er gældende. Kontakt forhandleren, hvor maskinen er købt, eller den nærmeste autoriserede kundeservice. Medbring denne erklæring og den originale købskvittering. Denne erklæring berører ikke købers lovbestemte rettigheder over for sælger på grund af mangler.

ÖVERSÄTTNING AV ORIGINALBRUKSANVISNING

Innehållsförteckning

1	Om denna bruksanvisning	82
1.1	Symbol på titelsida.....	82
1.2	Teckenförklaring och signalord.....	82
2	Produktbeskrivning.....	82
2.1	Produktöversikt.....	83
2.2	Funktion DRAIN 10000 / 12000.....	83
2.3	Funktion DRAIN 10000 INOX / 15000 INOX / DRAIN 20000 HD.....	83
2.4	INOX.....	83
2.5	Termoskydd.....	83
2.6	Avsedd användning	83
2.7	Möjlig felanvändning	83
3	Säkerhetsanvisningar.....	83
3.1	Allmänna säkerhetsanvisningar.....	84
3.2	Elsäkerhet.....	84
4	Montering	84
4.1	Montera tryckledning (bild A, D, G)....	84
5	Start.....	84
5.1	Säkerhet	84
6	Användning	85
6.1	Sätta på pumpen	85
6.2	Stänga av pumpen.....	85
7	Underhåll och skötsel.....	85
7.1	Rengöra pumpen	85
8	Avhjälpa fel.....	85
9	Förvaring.....	86
10	Återvinning	86
11	Kundtjänst/service.....	86
12	Försäkran om överensstämmelse.....	86
13	Garanti	86

1 OM DENNA BRUKSANVISNING

- Den tyska versionen utgör bruksanvisningen i original. Alla andra språkversioner är översättningar av bruksanvisningen i original.

- Förvara alltid bruksanvisningen så att du alltid kan slå upp i den när du behöver information om maskinen/redskapet.
- Lämna endast vidare maskinen/redskapet till andra personer tillsammans med denna bruksanvisning.
- Läs och beakta säkerhets- och varningsanvisningar i denna bruksanvisning.

1.1 Symbol på titelsida

Symbol	Betydelse
	Det är viktigt att läsa igenom denna bruksanvisning noggrant före drifttagningen. Detta är en förutsättning för en säker hantering utan problem.
	Bruksanvisning
	Skada inte eller skär inte i nätsladden för att undvika elektriska stötar!

1.2 Teckenförklaring och signalord

⚠ FARA! Anger en omedelbart farlig situation, som om den inte undviks, kan leda till dödsfall eller svåra personskador.

⚠ WARNING! Anger en potentiellt farlig situation, som om den inte undviks, kan leda till dödsfall eller svåra personskador.

⚠ OBSERVERA! Anger en potentiellt farlig situation, som om den inte undviks, kan leda till mindre eller medelsvåra personskador.

OBS! Anger en situation, som om den inte undviks, kan leda till materiella skador.

i ANMÄRKNING Speciella anvisningar för bättre förståelse och handhavande.

2 PRODUKTBESKRIVNING

I den här bruksanvisningen beskrivs olika modeller av pumpar. Identifiera din modell med hjälp av typskylten.

2.1 Produktöversikt

Nr.	Komponent
1	Anslutningskabel med stickkontakt
2	Bärhandtag
3	Kabel till flottörbrytare
4	Pumphus
5	Flottörbrytare
6	Uppsugningsslits
7	Anslutningsvinkel
8	Kombinippel
9	Avluftning (endast i Drain 10000/ 15000 INOX/ Drain 20000 HD)

2.2 Funktion DRAIN 10000 / 12000

Pumpen suger upp mediet som ska matas direkt genom uppsugningsslitsen och matar det till pumputgången på kombinippeln. Den sätts på och stängs av av en flottörbrytare.

2.3 Funktion DRAIN 10000 INOX / 15000 INOX / DRAIN 20000 HD

Pumpen suger upp mediet som ska matas direkt genom uppsugningsslitsen och matar det till pumputgången. Den sätts på och stängs av av en flottörbrytare. För att den ska fungera felfritt måste pumpen luftas ur på avluftaren.

2.4 INOX

Pumpar med beteckningen "INOX" är gjorda av rostfritt stål. Konstruktion och funktion berörs inte av det.

2.5 Termoskydd

Pumpen är utrustad med en termoskydds brytare som stänger av motorn vid överhettning. Efter en nedkylningsfas på ca 15-20 minuter startar pumpen automatiskt igen.

Använd endast pumpen i helt nedsänkt skick.

2.6 Avsedd användning

Pumpen är avsedd för privat användning i hus och trädgård. Den får endast användas inom de användningsbegränsningar som anges i den tekniska informationen.

Pumpen är lämplig för:

- Bortpumpning av vatten vid översvämningar
- Runt- och urpumpning av behållare (t.ex. pooler)

- Vattenupptagning ur brunnar och schakt
- Bortpumpning av vatten från avlopp och slamavskiljningar.

Pumpen är endast lämplig för att mata följande vätskor:

- klart vatten, regnvatten
- klorhaltigt vatten (t.ex. från pooler)
- bruksvatten
- smutsvatten med max. 5 % suspenderade ämnen och en partikelstorlek med max. 30 mm diameter.
 - vid pump DRAIN 20000 HD max. 38 mm

All annan användning anses som icke avsedd användning.

2.7 Möjlig felanvändning

Pumpen får inte användas i permanent drift. Den är inte avsedd att pumpa:

- dricksvatten
- saltvatten
- livsmedel
- aggressiva medier, kemikalier
- frätande, brandfarliga, explosiva eller gasformiga vätskor
- vätskor som är varmare än 35°C
- vatten som innehåller sand samt slitande vätskor.

3 SÄKERHETSANVISNINGAR

⚠ FARA! Fara vid beröring av spänningsförande delar! En dåligt fungerande pump eller förlängningssladd kan orsaka allvarliga skador!

- Dra ur kontakten från elnätet omedelbart.
- Anslut utrustningen via en FI-skydds brytare med en nominell felström < 30 mA.

⚠ WARNING! Risk för personskador. Defekta eller funktionslösa säkerhets- och skyddsanordningar kan medföra allvarliga personskador.

- Reparera defekta säkerhets- och skyddsanordningar omedelbart.
- Sätt aldrig säkerhets- och skyddsanordningar ur funktion!

⚠ OBSERVERA! Risk för personskador av hett vatten! Vid längre drift mot den stängda trycksidan (> 10 min) kan vattnet i pumpen värmas upp kraftigt och rinna ut okontrollerat!

- Skilj pumpen från nätet och låt pumpen och vattnet svalna.
- Kontrollera vattennivån på sugsidan.
- Kontrollera att ledningarna är täta.
- Kontrollera installationen av sug- och tryckledning.
- Ta inte pumpen i drift igen förrän alla brister har åtgärdats!

3.1 Allmänna säkerhetsanvisningar

- Denna enhet kan användas av personer med nedsatt fysisk, sensorisk eller mental förmåga eller bristande erfarenhet och kunskap om de övervakas eller instrueras i säker användning av enheten och förstår de faror som uppstår. Barn får inte leka med enheten.
- Personer med mycket starka och komplexa begränsningar kan ha behov utöver de instruktioner som beskrivs här.
- Pumpar som inte är märkta som frostsäkra får inte lämnas utomhus när det är frost.
- Lyft, transportera eller fäst aldrig pumpen i nätkabeln. Dra aldrig i själva nätkabeln för att dra ut stickkontakten ur uttaget.
- Egenmäktiga förändringar eller ombyggnader på pumpen är förbjudna. Reparationer får endast utföras av vår kundtjänst.
- Dra alltid ur stickkontakten inför arbeten på utrustningen. Skydda stickkontakten mot fukt.
- Pumpen och förlängningskabeln får bara användas i tekniskt felfritt skick. Det är förbjudet att använda skadade utrustningar.
- Se till att upprätthålla ett säkerhetsavstånd och stäng av pumpen när djur kommer i dess närhet.

3.2 Elsäkerhet

- Pumpen får inte vara igång om personer uppehåller sig i poolen eller trädgårdsdammen.
- Husets nätspänning måste stämma överens med uppgifterna om nätspänning i den tekniska informationen. Använd inte någon annan försörjningsspänning.
- Pumpen får endast drivas i en elektrisk anordning i enlighet med DIN/VDE 0100, del 737, 738 och 702. För fullgod säkerhet måste du installera en ledningskyddsbrytare

10 A samt en jordfelsbrytare med en nominell felström på 10/30 mA.

- Använd endast förlängningskablar som är avsedda att användas utomhus - minsta diameter 1,5 mm². Rulla alltid av all kabel från kabeltrumman.
- Skadade eller knäckta förlängningskablar får inte användas.
 - Kontrollera förlängningskabelns skick varje gång innan den ska användas.
- Om anslutningskabeln behöver förlängas får endast kabel av typ H07RN-F med kopplingskydd användas. Arbetet får endast utföras av elektriker.
- En skadad nätkabel måste bytas av tillverkaren, kundtjänst eller liknande behörig personal för att undvika faror.

4 MONTERING

4.1 Montera tryckledning (bild A, D, G)

1. Skruva in anslutningsvinkeln (7) i pumputgången.
2. Skruva in kombinippeln (8) i anslutningsvinkeln.
3. Sätt fäst slangen på kombinippeln.

ⓘ ANMÄRKNING Kombinippeln kan skäras av utifrån den valda slanganslutningen. Använd största möjliga slangdiameter.

5 START

5.1 Säkerhet

OBS! Risk för översvämning! Vid störningar i pumpen kan vatten läcka ut och orsaka följdskador av översvämning.

- Uteslut med hjälp av lämpliga åtgärder att det uppstår följdskador p.g.a. översvämning vid störningar hos pumpen.
- Använd pumpen hängande i en lina eller se till att pumpen står stabilt.
- Använd endast pumpen i helt nedsänkt skick.
- Se till att det är tillräckligt stort avstånd till marken.
- Låt aldrig pumpen arbeta mot en stängd tryckledning.
- Vid schakt ska du se till att måtten är tillräckligt stora.
- Täck alltid över schakten så att det inte går att halka ner i dem.

6 ANVÄNDNING

6.1 Sätta på pumpen

OBS! Risk för skador på utrustningen! Pumpen får inte suga upp några fasta partiklar. Sand och andra nötande material i uppfodringsmediet förstör pumpen.

- Se till att inga fasta partiklar tränger in i mediet som ska matas.

i ANMÄRKNING Vid lerigt, sandigt eller stentigt underlag ska du använda en lämplig platta för att se till att pumpen står säkert.

1. Rulla av nätkabeln (1) helt och hållet.
2. Säkerställ att det finns elektriska anslutningar i det översvämningsssäkra området.
3. Förändra klämpositionen och ställ in kopplingspunkterna för flottörbrytaren (5) individuellt.
4. Kläm fast kabeln till flottörbrytaren på pumphuset. Flottörbrytarens rekommenderade kabel längd är ca 120 mm.
5. Sänk långsamt ned pumpen i mediet som ska matas. Håll pumpen en aning snett så att ev. inestängd luft kan släppas ut.
6. Avlufta pumpen DRAIN 10000 INOX/ 15000 INOX/ DRAIN 20000 HD med avluftaren.
7. Sätt in stickkontakten i stickuttaget.

Den dränkbara pumpen sätts automatiskt på via flottörbrytaren när en viss vattennivå nås och stängs av igen när vattennivån sjunker till avstängningshöjden.

6.2 Stänga av pumpen

1. Dra ut stickkontakten ur vägguttaget.

7 UNDERHÅLL OCH SKÖTSEL

⚠ FARA! Risk för elstöt! Det finns risk för elektriska stötar vid arbete på pumpen.

- Dra alltid ur kontakten innan du börjar arbetet med felavhjälpning.
- Låt en elektriker åtgärda fel i elsystemet.

7.1 Rengöra pumpen

i ANMÄRKNING Efter pumpning av klorhaltigt poolvatten eller vätskor som lämnar rester måste pumpen spolas igenom med rent vatten.

1. Rengör vid behov sugfotens uppsugningsslits med rent vatten.

8 AVHJÄLPA FEL

⚠ FARA! Risk för elstöt! Det finns risk för elektriska stötar vid arbete på pumpen.

- Dra alltid ur kontakten innan du börjar arbetet med felavhjälpning.
- Låt en elektriker åtgärda fel i elsystemet.

i ANMÄRKNING Vid fel som inte kan åtgärdas ska du vända dig till vår ansvariga kundtjänst.

Störning	Möjlig orsak	Avhjälpning
Motorn går inte.	Löphjulet är blockerat.	Ta bort smuts i insugningsområdet. Rengör genom en öppning bak på motorhöljet med ett lämpligt verktyg.
	Termoskyddsbrytaren har stängts av.	Vänta tills termoskyddsbrytaren slår på pumpen igen. Var uppmärksam på pumpmediets maximala temperatur. Låt kontrollera pumpen.
	Det föreligger ingen nätspänning.	Kontrollera säkringarna och låt behörig elektriker kontrollera strömförsörjningen.
Pumpen arbetar, men pumpar inte.	Flottören aktiveras inte när vattennivån höjs.	Skicka pumpen till ett av AL-KO:s service-ställen.
	Luft i pumphuset.	Lufta ur pumpen genom att luta den.
	Blockering på sugsidan.	Ta bort smuts i insugningsområdet.
	Tryckledningen är stängd.	Öppna tryckledningen.
	Tryckslangen är böjd.	Sträck ut tryckslangen.

Störning	Möjlig orsak	Avhjälpling
För liten pumpmängd	Slangens diameter är för liten.	Använd en större tryckslang.
	Blockering på sugsidan.	Ta bort smuts i insugningsområdet.
	Pumphöjden är för hög.	Beakta maximal pumphöjd, se Tekniska data!

9 FÖRVARING

F ANMÄRKNING Vid fara för frost måste pumpen tömmas helt och förvaras på frostskyddad plats.

12 FÖRSÄKRAN OM ÖVERENSSTÄMMELSE

Vi förklarar härmed på eget ansvar att denna produkt i den form som den säljs på marknaden upp-

13 GARANTI

Eventuella material- eller tillverkningsfel på redskapet åtgärdas av oss under den lagstadgade garantitiden genom reparation eller ersättningsprodukt, efter vårt gottfinnande. Garantitiden bestäms av gällande lag i det land där redskapet köptes.

Vår garantiförsäkrans gäller enbart om:

- Beakta denna bruksanvisning
- redskapet har hanterats korrekt
- originalreservdelar har använts

Garantin gäller inte för:

- lagskadorna som beror på normalt slitage
- Förslitningsdelar, som på reservdelsbladet är inramade xxxxxx (x)

Garantitiden inleds i och med den första slutkundens köp av produkten. Datum på inköpskvittot gäller. Vänd er med detta garantidokument och kvittot till en återförsäljare eller närmaste auktoriserade kundtjänst. Köparens lagstadgade anspråk gentemot försäljaren berörs inte av denna förklaring.

10 ÅTERVINNING

 Elektrisk och elektronisk utrustning ska inte läggas i soporna utan hanteras med särskild återvinning!

Förpackning, enhet och tillbehör är tillverkade av återvinningsbara material och ska avfallshanteras på motsvarande sätt.

11 KUNDTJÄNST/SERVICE

För frågor om garanti, reparationer och reservdelar, kontakta närmaste AL-KO servicecenter.

Kontaktinformation finns på internet:

www.alko-garden.com/service-contacts

Du hittar mer reservdelsinformation på:

www.alko-garden.com/spareparts

fyller kraven i de harmoniserade EU-direktiven, EU-säkerhetsstandarderna samt de produktspecifika standarderna. Försäkrans om överensstämmelse är en del av bruksanvisningen och medföljer maskinen.

OVERSETTELSE AV DEN ORIGINALE BRUKSANVISNINGEN

Innhold

1	Om denne bruksanvisningen	87
1.1	Symboler på tittelsiden	87
1.2	Tegnforklaringer og signalord	87
2	Produktbeskrivelse	87
2.1	Produktoversikt	88
2.2	Funksjon DRAIN 10000 / 12000	88
2.3	Funksjon DRAIN 10000 INOX / 15000 INOX / DRAIN 20000 HD	88
2.4	INOX	88
2.5	Termovern	88
2.6	Tiltent bruk	88
2.7	Mulig feil bruk	88
3	Sikkerhetshenvisninger	88
3.1	Generelle sikkerhetsanvisninger	89
3.2	El-sikkerhet	89
4	Montering	89
4.1	Monter trykkledning (bilde A, D, G)	89
5	Igangsetting	89
5.1	Sikkerhet	89
6	Betjening	90
6.1	Slå på pumpen	90
6.2	Slå av pumpen	90
7	Vedlikehold og pleie	90
7.1	Rengjøre pumpen	90
8	Feilsøking	90
9	Oppbevaring	91
10	Avfallshåndtering	91
11	Kundeservice/service	91
12	Informasjon om samsvarserklæringen	91
13	Garanti	91

1 OM DENNE BRUKSANVISNINGEN

- Den tyske versjonen er den originale bruksanvisningen. Alle andre språkutgaver er oversettelse av den originale bruksanvisningen.

- Oppbevar bruksanvisningen alltid slik at du kan slå opp i den når du trenger informasjon om maskinen.
- Gi maskinen bare videre til andre personer sammen med denne bruksanvisningen.
- Les og følg sikkerhets- og varselhenvisningene i denne bruksanvisningen.

1.1 Symboler på tittelsiden

Symbol	Betydning
	Les grundig gjennom bruksanvisningen før oppstart. Dette er forutsetningen for sikkert arbeid og feilfri håndtering.
	Bruksanvisning
	Ikke skad og kutt av nettkabelen for å unngå elektrisk støt.

1.2 Tegnforklaringer og signalord

FARE! Viser til en umiddelbart farlig situasjon som fører til død eller alvorlige personskader hvis den ikke unngås.

ADVARSEL! Viser til en potensielt farlig situasjon som kan føre til død eller alvorlige personskader hvis den ikke unngås.

FORSIKTIG! Viser til en potensielt farlig situasjon som kan føre til mindre eller moderate personskader hvis den ikke unngås.

ADVARSEL! Viser til en potensielt farlig situasjon som kan føre til materielle skader hvis den ikke unngås.

MERK Spesiell informasjon for bedre forståelighet og håndtering.

2 PRODUKTBESKRIVELSE

I denne bruksanvisningen blir ulike pumpemodeller beskrevet. Finn din modell ved hjelp av merkeskiltet.

2.1 Produktoversikt

Nr.	Komponent
1	Tilkoblingskabel med støpsel
2	Bærehåndtak
3	Kabel flottørbryter
4	Pumpehus
5	Flottørbryter
6	Innsugingsspor
7	Tilkoblingsvinkel
8	Kombinippel
9	Lufting (kun i Drain 10000/ 15000 INOX/ Drain 20000 HD)

2.2 Funksjon DRAIN 10000 / 12000

Pumpen suger inn transportmediet direkte gjennom innsugingssporene og transporterer det til pumpeutløpet ved kombinippelen. Den slås av og på med en flottørbryter.

2.3 Funksjon DRAIN 10000 INOX / 15000 INOX / DRAIN 20000 HD

Pumpen suger inn transportmediet direkte via innsugingssporene og transporterer det til pumpeutløpet. Den slås av og på med en flottørbryter. For feilfri funksjon må pumpen på ventilatoren luftes.

2.4 INOX

Pumper med betegnelsen "INOX" leveres i rustfritt stål. Konstruksjon og funksjon blir ikke berørt av dette.

2.5 Termovern

Pumpen er utstyrt med termovern som slår av motoren hvis den overopphetes. Etter en avkjølingsperiode på ca. 15 - 20 minutter, slår pumpen seg automatisk på igjen.

Betjen pumpen kun når den er helt nedsenket.

2.6 Tiltent bruk

Pumpen er beregnet for privat bruk i hus og hage. Det må kun brukes til det den er beregnet for iht. de tekniske spesifikasjonene.

Pumpen egner seg til å:

- Drenering ved oversvømmelser
- Ompumping og utpumping av beholdere (f.eks. svømmebassenger)
- Ta ut vann fra brønner og sjakter

- Drenering av drenasjer og infiltrasjonsbrønner.

Pumpen er kun egnet for å levere følgende væsker:

- Rent vann, regnvann
- Klorholdig vann (f.eks svømmebassenger)
- Industrivann
- Skittent vann med maks. 5 % svevestoffandel og en kornstørrelse på maks. 30 mm i diameter.
 - hos pumpen DRAIN 20000 HD på maks. 38 mm

Annen bruk eller bruk som går ut over dette, anses som ikke tiltent bruk.

2.7 Mulig feil bruk

Pumpen skal ikke være i kontinuerlig drift. De er ikke egnet for transport av:

- Drikkevann
- Saltvann
- Næringsmidler
- Aggressive medier, kjemikalier
- Etsende, brennbare, eksplosive eller gassholdige væsker
- Væsker som er varmere enn 35 °C
- Saltholdig vann og slipende væsker.

3 SIKKERHETSHENVISNINGER

⚠ FARE! Fare ved berøring av spenningsførende deler! En defekt hos pumpen eller forlængelseskabelen kan føre til alvorlige personskader!

- Trekk støpslet ut av strømforsyningen umiddelbart.
- Foreta tilkobling av apparatet via en jordfeilbryter med en nominell feilstrom < 30 mA.

⚠ ADVARSEL! Fare for personskader. Defekte sikkerhets- og beskyttelsesanordninger som er satt ut av kraft kan forårsake alvorlige skader.

- Sørg for å få reparert defekte sikkerhets- og beskyttelsesanordninger.
- Aldri sett sikkerhets- og beskyttelsesanordninger ut av funksjon.

⚠ FORSIKTIG! Fare for personskader på grunn av varmt vann! Ved langvarig drift mot lukket trykksiden (> 10 min) kan vannet i pumpen blir svært varmt og fungere ukontrollert!

- Koble pumpen fra strømmettet og la pumpen og vannet avkjøles.
- Kontroller vannstanden på sugesiden.
- Kontroller tetthet på ledningene.
- Kontroller installasjonen av suge- og trykkledningene.
- Sett pumpen i drift igjen først etter at alle feil er utbedret!

3.1 Generelle sikkerhetsanvisninger

- Denne enheten kan brukes av personer med reduserte fysiske, sensoriske eller mentale evner eller mangel på erfaring og kunnskap hvis de er overvåket eller instruert i sikker bruk av enheten og forstår farene som følger av dette. Barn har ikke lov til å leke med enheten.
- Personer med meget sterke og kompliserte begrensninger kan ha behov som går utover de anvisningene som her beskrives.
- Pumper som ikke er merket som frostsikre skal ikke stå utendørs når det er frost.
- Ikke løft, transporter eller fest pumpen med tilkoblingskabelen. Bruk aldri nettkabelen for å trekke nettpluggen ut av stikkkontakten.
- Det er ikke tillatt å foreta endringer eller ombygginger på pumpen på egen hånd. Reparasjoner må bare utføres av vår kundeservice.
- Ved arbeider på apparatet skal alltid nettpluggen trekkes ut. Beskytt nettpluggen mot fuktighet.
- Bruk pumpen og forlengelseskabelen kun når de er i feilfri stand. Skadet utstyr må ikke brukes.
- Hold sikkerhetsavstand til dyr eller slå a pumpen når du nærmer deg dyr.

3.2 El-sikkerhet

- Pumpen må ikke brukes når det befinner seg personer i bassenget eller hagedammen.
- Husets nettspenning må stemme overens med det som er angitt om nettspenningen i de tekniske spesifikasjonene, ikke bruk annen strømforsyning.
- Pumpen må kun drives på en elektrisk innretning iht. DIN/VDE 0100, del 737, 738 og 702. For sikring må det installeres en sikring på 10

A og en feilstrømbryter med en nominell feilstrøm på 10/30 mA.

- Bruk kun forlengelseskabler som er beregnet for utendørs bruk - minimum tverrsnitt 1,5 mm². Kabeltromler skal alltid rulles helt av.
- Skadde eller sprukne forlengelseskabler må ikke brukes.
 - Før hver igangsetting må man kontrollere tilstanden til skjøteledningen.
- Dersom tilkoblingskabelen må forlenges, skal man kun benytte kabeltypen H07RN-F og en fugemuffe. Dette arbeidet skal kun utføres av en autorisert elektriker.
- Når nettkabelen er skadet, må den skiftes av produsenten, produsentens kundeservice eller en tilsvarende kvalifisert person for å unngå farer.

4 MONTERING

4.1 Monter trykkledning (bilde A, D, G)

1. Skru tilkoblingsvinkelen (7) inn i pumpeutgangen.
2. Skru kombinippelen (8) inn i tilkoblingsvinkelen.
3. Slangen festes på kombinippelen.

i MERK Kombinippelen kan skjæres av i henhold til den valgte slangetilkoblingen. Bruk så stor slangediameter som mulig.

5 IGANGSETTING

5.1 Sikkerhet

ADVARSEL! Fare for oversvømmelse! Ved feil hos pumpen kan det trenge ut vann, noe som forårsaker følgeskader på grunn av oversvømmelse.

- Sørg for at det ved feil på pumpen ikke oppstår følgeskader på grunn av oversvømmelser.
- Kjør pumpen hengende fra en wire eller sørg for at pumpen står stødig.
- Betjen pumpen kun når pumpen er helt nedsenket.
- Påse at det er tilstrekkelig avstand til bakken
- Aldri kjør pumpen mot en lukket trykkledning.
- Ved sjakter må du alltid sørge for tilstrekkelig dimensjonering.
- Dekk alltid sjaktene slik at det er sikkert å gå.

6 BETJENING

6.1 Slå på pumpen

ADVARSEL! Fare for skader på apparatet!

Pumpen må ikke sugе inn faste stoffer. Sand og andre slipende stoffer i transportmediet ødelegger pumpen.

- Påse at ingen faste stoffer kan havne i transportmediet.

f MERK Hvis underlaget er sølete, sandholdig eller stenet må du bruke en egnet plate slik at pumpen står stødig.

1. Vikle av strømkabelen (1) helt.
2. Det skal sikkerstilles at det er plassert elektriske pluggforbindelser i det flomsikre området.
3. Endre klemmeposisjonen og still inn koblingspunktene til flottørbryteren (5) hver for seg.
4. Kabelen til flottørbryteren klemmes fast på pumpehuset. Anbefalt kabellengde til flottørbryteren ca. 120 mm.
5. Senk pumpen sakte ned i transportmediet. Hold pumpen litt på skrå, slik at eventuell innestengt luft kan slippe ut.
6. Pumpen DRAIN 10000 INOX/ 15000 INOX/ DRAIN 20000 HD på ventilatoren luftes.
7. Sett nettstøpslet i stikkkontakten.

Den nedsenkbare pumpen slås på automatisk via flottørbryteren når et bestemt vannnivå nås, og når vannivået reduseres til utkoblingshøyden, slås den på igjen.

6.2 Slå av pumpen

1. Ta støpselet ut av stikkkontakten.

7 VEDLIKEHOLD OG PLEIE

⚠ FARE! Fare for strømstøt! Ved arbeider på pumpen består det en fare for å få et elektrisk støt.

- Trekk ut nettstøpslet før du utfører noe som helst arbeid i forbindelse med utbedring av feil.
- Feil i det elektriske anlegget må repareres av en kvalifisert elektriker.

7.1 Rengjøre pumpen

f MERK Etter å ha transportert klorholdig vann fra svømmebasseng eller væsker som etterlater seg rester, må pumpen spyles med rent vann.

1. Rengjør ved behov inntakssporene til sugefoten med rent vann.

8 FEILSØKING

⚠ FARE! Fare for strømstøt! Ved arbeider på pumpen består det en fare for å få et elektrisk støt.

- Trekk ut nettstøpslet før du utfører noe som helst arbeid i forbindelse med utbedring av feil.
- Feil i det elektriske anlegget må repareres av en kvalifisert elektriker.

f MERK Ved feil som det ikke er mulig å utbedre, henvender du deg til vår kundeservice.

Feil	Mulig årsak	Hjelp
Motor går ikke.	Pumpehjul blokkert.	Fjern smuss i innsugingsområdet. Rengjør med egnet verktøy gjennom åpningen i motorhuset bak.
	Termovernebryteren har koblet ut.	Vent til termovernebryteren slår på pumpen igjen. Vær oppmerksom på maksimumstemperaturen til transportmediet. Sørg for at pumpen blir sjekket.
	Ingen nettspenning.	Kontroller sikringer, sørg for at strømforsyningen bli kontrollert av kvalifisert elektriker.
Pumpen går, men den transporterer ikke.	Flottørbryteren slår seg ikke på med stigende vannstand.	Send pumpen til et AL-KO servicesenter.
	Luft i pumpehuset.	Luft pumpen ved å holde den på skrå.
	Blokkering på sugesiden.	Fjern smuss i innsugingsområdet.
	Trykkledning stengt.	Åpne trykkledningen.
	Trykkslangen har en knekk.	Strekk ut trykkslangen.

Feil	Mulig årsak	Hjelp
For liten transportmengde	For liten slangediameter.	Bruk en større trykkslange.
	Blokkering på sugesiden.	Fjern smuss i innsugingsområdet.
	Transporthøyden er for stor.	Vær oppmerksom på maks. transporthøyde, se tekniske spesifikasjoner!

9 OPPBEVARING

MERK Ved fare for frost skal systemet tømmes fullstendig og pumpen lagres på et frostsikkert sted.

12 INFORMASJON OM SAMSVARERKLÆRINGEN

Herved erklærer vi med enevansvar at dette produktet, i denne utførelsen, er i samsvar med kra-

13 GARANTI

Vi utbedrer eventuelle material- eller produksjonsfeil på maskinen innenfor den lovmessige foreldelsesfristen for mangelskrav ved at vi velger å foreta en reparasjon eller levere et nytt produkt. Foreldelsesfristen fastlegges ut fra gjeldende lovgivning i landet hvor maskinen ble kjøpt.

Vår garanti gjelder kun ved:

- overholdelse av bruksanvisningen
- Sakkyndig behandling
- Bruk av originale reservedeler

Følgende omfattes ikke av garantien:

- Lakkskader som skyldes normal slitasje
- Slitasjedeler som på reservedelskortet er merket med xxxxxx (x) ramme

Garantitiden begynner å løpe med kjøpet til den første sluttbrukeren. Fakturadatoen er utslagsgivende. Ved garantikrav henvender du deg til din forhandler eller til nærmeste autoriserte kundeservice med denne garantierklæringen og den originale kvitteringen. De lovbestemte mangelfordringene fra kjøper overfor selger forblir uberørt gjennom denne erklæringen.

10 AVFALLSHÅNDTERING

 Elektro- og elektronikkapparater hører ikke til i husholdningsavfallet, men skal tilføres  atskilt for avfallshåndtering eller deponering.

Emballasje, maskin og tilbehør er laget av gjenvinnbare materialer og skal deponeres tilsvarende.

11 KUNDESERVICE/SERVICE

Ved spørsmål om garanti, reparasjon eller reservedeler henvend deg til det nærmeste AL-KO-serviceverkstedet. Dette finner du på Internett på følgende adresse:

www.alko-garden.com/service-contacts

Flere opplysninger om reservedeler finner du på: www.alko-garden.com/spareparts

vene i EU-direktivene, EU-sikkerhetsstandardene og de produktspesifikke standardene. Samsvarserklæringen er en del av bruksanvisningen, og er vedlagt maskinen.

KÄÄNNÖS ALKUPERÄISESTÄ KÄYTTÖOHJEESTA

Sisällysluettelo

1	Tietoa käyttöohjeesta.....	92
1.1	Kansilehden symbolit.....	92
1.2	Merkkien selitykset ja huomiosanat ...	92
2	Tuotekuvaus.....	92
2.1	Tuotteen yleiskuva.....	93
2.2	DRAIN 10000 / 12000 -pumpun toiminta.....	93
2.3	DRAIN 10000 INOX / 15000 INOX / DRAIN 20000 HD -pumpun toiminta..	93
2.4	INOX.....	93
2.5	Lämpösuojaus	93
2.6	Käyttötarkoituksen mukainen käyttö..	93
2.7	Mahdollinen vääränlainen käyttö	93
3	Turvallisuusohjeet	93
3.1	Yleiset turvallisuusohjeet	94
3.2	Sähköturvallisuus.....	94
4	Asennus	94
4.1	Painejohdon asennus (kuva A, D, G)	94
5	Käyttöönotto	94
5.1	Turvallisuus.....	94
6	Käyttö	95
6.1	Pumpun kytkeminen päälle.....	95
6.2	Pumpun kytkeminen pois päältä.....	95
7	Huolto ja hoito	95
7.1	Pumpun puhdistaminen	95
8	Ohjeet häiriötilanteissa.....	95
9	Säilytys.....	96
10	Hävittäminen	96
11	Asiakaspalvelu ja huolto.....	96
12	Vaatimustenmukaisuusvakuutukseen liittyviä tietoja	96
13	Takuu ja tuotevastuu.....	96

1 TIETOA KÄYTTÖOHJEESTA

- Saksankielinen versio on alkuperäinen käyttöohje. Kaikki muut kieliversiot ovat alkuperäisen käyttöohjeen käännöksiä.

- Säilytä käyttöohje aina siten, että voit tarvittaessa tarkistaa siitä tarvitsemasi laitetta koskevat tiedot.
- Luovuta käyttöohje aina laitteen mukana.
- Lue käyttöohjeeseen sisältyvät turvallisuusohjeet ja varoitukset ja noudata niitä.

1.1 Kansilehden symbolit

Symboli	Merkitys
	Lue tämä käyttöohje ehdottomasti huolellisesti läpi ennen käyttöönottoa. Käyttöohjeen lukeminen on laitteen turvallisen ja häiriöttömän käytön edellytys.
	Käyttöohje
	Sähköiskujen välttämiseksi älä vuorota sähköjohtoa tai katkaise sitä!

1.2 Merkkien selitykset ja huomiosanat

⚠ VAARA! Tarkoittaa välittömän vaaran aiheuttavaa tilannetta, joka aiheuttaa kuoleman tai vakavan loukkaantumisen, jos sitä ei vältetä.

⚠ VAROITUS! Tarkoittaa mahdollisesti vaarallista tilannetta, joka voi aiheuttaa kuoleman tai vakavan loukkaantumisen, jos sitä ei vältetä.

⚠ VARO! Tarkoittaa mahdollisesti vaarallista tilannetta, joka voi aiheuttaa lievän tai keskivaikean loukkaantumisen, jos sitä ei vältetä.

⚠ HUOMAUTUS! Tarkoittaa tilannetta, joka voi aiheuttaa aineellisia vahinkoja, jos sitä ei vältetä.

i HUOMAUTUS Lisätietoja laitteesta ja sen käytöstä.

2 TUOTEKUVAUS

Tässä käyttöohjeessa kuvataan eri pumppumalleja. Tarkista käytössä oleva malli tyyppikilven perusteella.

2.1 Tuotteen yleiskuva

Koh-ta	Osa
1	Liitäntäjohto ja verkkopistoke
2	Kantokahva
3	Uimurikytkimen johto
4	Pumpun kotelo
5	Uimurikytkin
6	Imurako
7	Liitäntäkulma
8	Yhdistelmänipa
9	Ilmanpoistin (vain Drain 10000/ 15000 INOX/ Drain 20000 HD)

2.2 DRAIN 10000 / 12000 -pumpun toiminta

Pumppu imee kuljetettavaa nestettä suoraan imuraon kautta ja kuljettaa sitä pumpun ulostuloon yhdistelmänipassa. Pumppu kytkeytyy päälle ja pois päältä uimurikytkimen kautta.

2.3 DRAIN 10000 INOX / 15000 INOX / DRAIN 20000 HD -pumpun toiminta

Pumppu imee kuljetettavaa nestettä suoraan imuraon kautta ja kuljettaa sitä pumpun ulostuloon. Pumppu kytkeytyy päälle ja pois päältä uimurikytkimen kautta. Jotta pumppu toimii moitteettomasti, siitä on poistettava ilma ilmanpoistimen kautta.

2.4 INOX

"INOX"-merkinnällä varustetut pumput ovat ruostumatonta terästä. Sillä ei ole vaikutusta rakenteeseen ja toimintaan.

2.5 Lämpösuojaus

Pumppu on varustettu lämpösuojakytkimellä, joka sammuttaa moottorin ylikuumentumisen yhteydessä. Pumppu käynnistyy uudelleen automaattisesti noin 15 - 20 minuuttia kestävästä jäähtytysvaiheesta jälkeen.

Käytä pumppua vain, kun se on täysin upoksissa.

2.6 Käyttötarkoituksen mukainen käyttö

Pumppu on tarkoitettu yksityiseen käyttöön talossa ja puutarhassa. Sitä saa käyttää vain käyttörajoitusten puitteissa teknisten tietojen mukaisesti.

Pumppu soveltuu seuraaviin käyttötarkoituksiin:

- veden poisto vesivahinkojen yhteydessä

- säiliöiden (esim. uima-allas) täyttäminen ja tyhjentäminen
- veden ottaminen kaivoista ja kulluista.
- veden poistaminen viemäreistä ja imeytyskuopista.

Pumppu soveltuu ainoastaan seuraavien nesteiden kuljettamiseen:

- puhdas vesi, sadevesi.
- klooripitoinen vesi (esim. uima-altaat)
- käyttövesi
- likavesi, jonka kiintoainepitoisuus on enintään 5 % ja hiukkaskoon halkaisija enintään 30 mm.
 - DRAIN 20000 HD -pumussa maks. 38 mm

Muunlaista tai laajempaa käyttöä ei katsota käyttötarkoituksen mukaiseksi.

2.7 Mahdollinen vääranlainen käyttö

Pumppu ei sovellu jatkuvaan käyttöön. Se ei sovellu seuraavien aineiden pumppaamiseen:

- juomavesi
- suolavesi
- elintarvikkeet
- syövyttävät aineet, kemikaalit
- syövyttävät, syttyvät, räjähtävät tai kaasuntuuvat nesteet
- nesteet, joiden lämpötila on yli 35 °C
- hiekkapitoinen vesi ja hankaavat nesteet.

3 TURVALLISUUSOHJEET

⚠ VAARA! Jännitteisten osien koskettamiseen liittyvä vaara! Pumpun tai jatkojohdon vika voi aiheuttaa vakavia vammoja!

- Irrota pistoke heti verkosta.
- Liitä laite FI-suojakytkimen kautta nimellisvirralla, joka on < 30 mA.

⚠ VAROITUS! Loukkaantumisaara. Vialliset turvalaitteet ja suojukset sekä turvalaitteiden ja suojusten poistaminen käytöstä voivat aiheuttaa vakavia vammoja.

- Korjauta vialliset turvalaitteet ja suojukset.
- Älä koskaan poista turvalaitteita tai suojuksia toiminnasta.

VARO! **Kuuman veden aiheuttama loukkaantumisvaara!** Pitemmän käytön yhteydessä suljettua painepuolta kohti (> 10 min) pumpussa oleva vesi voi kuumentua hyvin kuumaksi ja tulla ulos hallitsemattomasti!

- Erotta pumppu verkkovirrasta ja anna pumpun ja veden jäähtyä.
- Tarkista veden taso imupuolella.
- Tarkista johtojen tiiviys.
- Tarkista imu- ja painejohdon asennus.
- Ota pumppu uudelleen käyttöön vasta, kun kaikki viat on korjattu!

3.1 Yleiset turvallisuusohjeet

- Tätä laitetta voivat käyttää henkilöt, joiden fyysiset, aisti- tai henkiset kyvyt ovat heikentyneet tai joilla ei ole kokemusta ja tietoa, jos heitä valvotaan tai heitä opastetaan laitteen turvallisessa käytössä ja he ymmärtävät siitä aiheutuvat vaarat. Lapset eivät saa leikkiä laitteella.
- Henkilöillä, joiden rajoitukset ovat hyvin suuria ja monimutkaisia, voi olla tässä annettuja ohjeita laajempia tarpeita.
- Pumppuja, joita ei ole merkitty pakkasenkestäviksi, ei saa jättää ulos pakkasella.
- Älä koskaan nosta, kuljeta tai kiinnitä pumpua pitämällä kiinni virtajohdosta. Älä irrota pistoketta pistorasiasista vetämällä virtajohdosta.
- Omavaltaisten muutosten tai lisäysten tekeminen pumppuun on kielletty. Korjaukset saa tehdä vain meidän asiakaspalvelumme.
- Vedä pistoke irti pistorasiasista ennen laitteen parissa työskentelyä. Suojaa pistoke kosteudelta.
- Käytä pumppua ja jatkojohtoa vain, kun ne ovat teknisesti moitteettomassa kunnossa. Viallisia laitteita ei saa käyttää.
- Noudata turvaetäisyyttä eläimiin ja/tai kytke pumppu pois päältä, kun eläimet lähestyvät sitä.

3.2 Sähköturvallisuus

- Pumppua ei saa käyttää, jos uima-altaassa tai puutarhalammikossa on ihmisiä.
- Talon verkkojännitteen on vastattava teknisissä tiedoissa mainittua verkkojännitettä, muuta syöttöjännitettä ei saa käyttää.
- Pumppua saa käyttää vain ainoastaan määräykset DIN/VDE 0100, osa 737, 738 ja 702 täyttävien laitteiden kanssa. Laitteen suoja-

miseksi on asennettava 10 A:n johdonsuojakatkaisin ja vikavirtasuojakytin, jonka nimellisuovirta on 10/30 mA.

- Käytä vain jatkojohtoja, jotka on tarkoitettu ulkokäyttöön - minimipöikkipinta 1,5 mm². Ke- laa kaapelikelat aina kokonaan auki.
- Viallisia tai hauraita jatkojohtoja ei saa käyttää.
 - Tarkista jatkojohdon kunto aina ennen käyttöä.
- Jos liitäntäjohtoa on jatkettava, ainoastaan valumuhvillista H07RN-F-tyyppistä kaapelia saa käyttää. Työn saa suorittaa ainoastaan sähköalan ammattihenkilö.
- Jos verkkojohto on vaurioitunut, se on vaihdettava valmistajan, sen huoltopalvelun tai vastaavan pätevyyden omaavan henkilön toimesta vaaran välttämiseksi.

4 ASENNUS

4.1 Painejohdon asennus (kuva A, D, G)

1. Kiinnitä liitäntäkulma (7) pumpun ulostuloon.
2. Kiinnitä yhdistelmänippa (8) liitäntäkulmaan.
3. Kiinnitä letku yhdistelmänippaan.

HUOMAUTUS Yhdistelmänippa voidaan leikata valittuun letkuliitäntään sopivaksi. Käytä letkua, jonka halkaisija on mahdollisimman suuri.

5 KÄYTTÖNOTTO

5.1 Turvallisuus

HUOMAUTUS! **Veden tulvimisen vaara!** Jos pumpussa on häiriöitä, siitä voi vuotaa vettä, jonka tulviminen saattaa aiheuttaa seurausvahinkoja.

- Varmista sopivin toimenpitein, että pumpun häiriöistä ei voi aiheutua tulvimisesta johtuvia seurausvahinkoja.
- Käytä pumppua niin, että se riippuu vajjerin varassa, tai varmista sen tukeva asento.
- Käytä pumppua vain, kun se on täysin upoksissa.
- Varmista, että etäisyys pohjaan on riittävä.
- Älä koskaan käytä pumppua painejohtimen ollessa suljettuna.
- Huolehdi riittävästä mitoituksesta, kun pumppua käytetään kuiluissa.
- Peitä kuulut siten, että kukaan ei voi pudota niihin.

6 KÄYTTÖ

6.1 Pumpun kytkeminen päälle

HUOMAUTUS! Laitteen vaurioitumisvaara!

Pumppu ei saa imeä kiintoaineita. Hiekka ja muut hiovat aineet pumpattavassa nesteessä rikkovat pumpun.

- Varmista, ettei kuljetettavaan nesteeseen pääse kiintoaineita.

i HUOMAUTUS Aseta pumppu sopivan levyn päälle, jos pohja on mutainen, hiekkainen tai kivinen varmistaaksesi pumpun tukevan asennon.

1. Kierrä verkkojohto (1) kokonaan auki.
2. Varmista, että sähköliitännät ovat alueella, jossa ei ole tulvimisvaaraa.
3. Muuta kiinnityskohtaa ja säädä uimurikytkimen kytkentäpisteet (5) yksilöllisesti.
4. Kiinnitä uimurikytkimen johto pumpun koteloon. Uimurikytkimen johdon suositeltava pituus on noin 120 mm.
5. Upota pumppu hitaasti pumpattavaan aineeseen. Pidä pumppua samalla hieman viistossa asennossa, jotta sen sisään mahdollisesti jäänyt ilma pääsee tulemaan ulos.
6. DRAIN 10000 INOX/ 15000 INOX/ DRAIN 20000 HD -pumpuissa poista ilma ilmanpoistimen kautta.
7. Työnnä verkkopistoke pistorasiaan.

Uppopumppu kytkeytyy päälle automaattisesti uimurikytkimen kautta, kun tietty vedenpinta on saavutettu, ja vastaavasti jälleen pois päältä vedenpinnan laskettua poiskytkentäkorkeuteen.

6.2 Pumpun kytkeminen pois päältä

1. Vedä verkkopistoke pois pistorasiasta.

7 HUOLTO JA HOITO

⚠ VAARA! Sähköiskun vaara! Kun pumpulle tehdään toimenpiteitä, on sähköiskun vaara.

- Irrota verkkopistoke ennen kaikkia häiriönpoistoon liittyviä töitä.
- Sähköjärjestelmää koskevia vikoja saa korjata ainoastaan sähköalan ammattihenkilö.

7.1 Pumpun puhdistaminen

i HUOMAUTUS Pumppu on huuhdeltava puhtaalla vedellä, jos sillä on kuljetettu klooripitoista uima-altaan vettä tai nesteitä, joista jää pumppuun jäämiä.

1. Puhdista imujanalan imurako tarvittaessa puhtaalla vedellä.

8 OHJEET HÄIRIÖTILANTEISSA

⚠ VAARA! Sähköiskun vaara! Kun pumpulle tehdään toimenpiteitä, on sähköiskun vaara.

- Irrota verkkopistoke ennen kaikkia häiriönpoistoon liittyviä töitä.
- Sähköjärjestelmää koskevia vikoja saa korjata ainoastaan sähköalan ammattihenkilö.

i HUOMAUTUS Jos et pysty korjaamaan vaurioita, käänny lähimmän asiakaspalvelumme puoleen.

Häiriö	Mahdollinen syy	Korjaus
Moottori ei toimi.	Juoksupyörä jumissa.	Poista imualueella oleva lika. Puhdista sopivalta työkalulla moottorin kotelon takana olevan aukon kautta.
	Lämpösuojakytkin on kytkenyt pumpun pois päältä.	Odota, kunnes lämpösuojakytkin kytkee pumpun takaisin päälle. Huomioi kuljetettavan aineen maksimilämpötila. Tarkastuta pumppu.
	Ei verkkojännitettä.	Tarkista sulakkeet, anna sähköalan ammattilaisen tarkastaa virransyöttö.
	Uimurikytkin ei kytke vedenpinnan kohotessa.	Lähetä pumppu AL-KO-huoltoon.

Häiriö	Mahdollinen syy	Korjaus
Pumppu on käynnissä, mutta ei kuljeta nestettä.	Ilmaa pumppun kotelossa.	Tyhjennä ilma pumppusta pitämällä pumppua vinossa asennossa.
	Imupuolen tukos.	Poista imualueella oleva lika.
	Painejohto suljettu.	Avaa painejohto.
	Paineletku taittunut.	Suorista paineletku.
Syöttömäärä liian pieni	Letkun halkaisija liian pieni.	Käytä suurempaa paineletkua.
	Imupuolen tukos.	Poista imualueella oleva lika.
	Imukorkeus liian suuri.	Huomioi maksimisyöttökorkeus, katso tekniset tiedot!

12 VAATIMUSTENMUKAISUUSVAKUUTUKSEEN LIITTYVIÄ TIETOJA

Vakuutamme täten yksinomaisella vastuulla, että tämä tuote täyttää markkinoille tuodussa muo-

13 TAKUU JA TUOTEVASTUU

Jos laitteessa esiintyy lakisääteisenä takuuaikana materiaali- tai valmistusvirheitä, meillä on oikeus valintamme mukaan joko korjata ne tai vaihtaa virheellinen osa uuteen. Takuun voimassaoloaika määräytyy laitteen ostomaan lainsäädännön mukaan.

Takuu on voimassa vain, kun:

- tätä käyttöohjetta noudatetaan
- laitetta käsitellään asianmukaisesti
- käytetään alkuperäisvaraosia

Takuu ei koske:

- tavallisesta käytöstä johtuvia maalipinnan vaurioita
- kulutusosia, joita ei ole kehystetty xxxxxx (x) varaosaluettelossa

Takuuaika alkaa siitä, kun ensimmäinen loppukäyttäjä ostaa laitteen. Ratkaiseva on ostokuitin päivämäärä. Ota yhteys laitteen myyjään tai lähimpään valtuutettuun huoltopisteeseen ja esitä takuutodistus ja alkuperäinen ostokuitti. Nämä ehdot eivät koske ostajan lakisääteisiä oikeuksia, jotka perustuvat virhevastuuseen.

9 SÄILYTYS

HUOMAUTUS Jos on olemassa jäätymisvaara, järjestelmä on tyhjennettävä täydellisesti ja pumppu säilytettävä jäätymiseltä suojattuna.

10 HÄVITTÄMINEN

 Käytöstä poistetut sähkö- ja elektroniikkalaitteet eivät kuulu kotitalousjätteisiin, vaan ne on toimitettava erilliseen keräykseen!

Pakkaus, laite ja lisävarusteet on valmistettu kierätettävistä materiaaleista, ja ne voidaan vastavasti hävittää.

11 ASIAKASPALVELU JA HUOLTO

Tuotevastuuta, korjauksia ja varaosia koskevissa kysymyksissä ota yhteyttä lähimpään AL-KO-huoltopisteeseen. Niiden yhteystiedot löydät internet-osoitteesta

www.alko-garden.com/service-contacts

Lisätietoja varaosista on saatavilla osoitteessa www.alko-garden.com/spareparts

dossaan yhdenmukaistettujen EU-direktiivien, EU-turvallisuusstandardien ja tuotekohtaisten standardien vaatimukset. Vaatimustenmukaisuusvakuutus on osa käyttöohjetta ja toimitetaan koneen mukana.

Takuu raukeaa, jos:

- laitetta yritetään korjata omavaltaisesti
- laitteeseen tehdään omavaltaisia teknisiä muutoksia
- laitetta käytetään sen käyttötarkoituksen vastaisesti

ALGUPÄRASE KASUTUSJUHENDI TÕLGE

Sisukord

1	Selle kasutusjuhendi kohta	97
1.1	Tiitellehel olevad sümbolid.....	97
1.2	Sümbolite ja märksõnade seletus.....	97
2	Toote kirjeldus.....	97
2.1	Toote ülevaade	98
2.2	DRAIN 10000 / 12000 talitlus	98
2.3	DRAIN 10000 INOX / 15000 INOX / DRAIN 20000 HD talitlus	98
2.4	INOX	98
2.5	Termokaitse	98
2.6	Otstarbekohane kasutamine.....	98
2.7	Võimalik väärkasutamine.....	98
3	Ohutusjuhised	98
3.1	Üldised ohutusjuhised.....	99
3.2	Elektriohutus	99
4	Monteerimine	99
4.1	Survejuhtme paigaldamine (joonis A, D, G).....	99
5	Kasutuselevõtt.....	99
5.1	Ohutus	99
6	Kasutamine	100
6.1	Pumba sisselülitamine	100
6.2	Pumba väljalülitamine.....	100
7	Hooldus.....	100
7.1	Pumba puhastamine.....	100
8	Abi tõrgete korral.....	100
9	Hoiulepanek	101
10	Jäätmekäitlus	101
11	Klienditeenindus/teenindus	101
12	Teave vastavusdeklaratsiooni kohta.....	101
13	Garantii.....	101

1 SELLE KASUTUSJUHENDI KOHTA

- Saksakeelne versioon on algupärane kasutusjuhend. Kõik teised keeleversioonid on algupärase kasutusjuhendi tõlked.

- Hoidke kasutusjuhendit alati sellises kohas, kust te selle vajadusel kiiresti üles leiate.
- Andke seade edasi teisele isikule ainult koos kasutusjuhendiga.
- Lugege kindlasti selles kasutusjuhendis olevaid ohutusjuhiseid ja hoiatusi.

1.1 Tiitellehel olevad sümbolid

Sümbol	Tähendus
	Lugege kasutusjuhend enne aku kasutuselevõttu kindlasti tähelepanelikult läbi. See on ohutu töö ja rikkevaba käsitsemise eeldus.
	Kasutusjuhend
	Õrge kahjustage ega lõigake toitekaablit, muidu tekib elektrilöögi oht!

1.2 Sümbolite ja märksõnade seletus

⚠ OHT! Tähistab vahetult ohtlikku olukorda, mille eiramine toob kaasa surmava või raske vigastuse.

⚠ HOIATUS! Tähistab võimalikku ohtlikku olukorda, mille eiramine võib tuua kaasa surmava või raske vigastuse.

⚠ ETTEVAATUST! Tähistab võimalikku ohtlikku olukorda, mille eiramine võib tuua kaasa kerge või mõõduka vigastuse.

📖 TÄHELEPANU! Tähistab ohtlikku olukorda, mille eiramine võib tuua kaasa materiaalse kahju.

📖 MÄRKUS Erijuhised arusaamise ja käsitsemise parandamiseks.

2 TOOTE KIRJELDUS

Selles kasutusjuhendis kirjeldatakse bensiinipumpe eri mudelid. Tehke oma mudel kindlaks tüübisildi järgi.

2.1 Toote ülevaade

Nr	Osa
1	Toitepistikuga ühenduskaabel
2	kandesang
3	Ujuvlüliti kaabel
4	pumba korpus
5	Ujuklüliti
6	Imipilu
7	Ühendusnurgik
8	Kombinippel
9	Õhutusava (ainult mudelil Drain 10000/15000 INOX/ Drain 20000 HD)

2.2 DRAIN 10000 / 12000 talitlus

Pump imeb pumbatava aine otse läbi imipilu sisse ja pumpab kombinipilil olevasse pumbaväljundisse. Pump lülitatakse sisse ja välja ujuklüliti abil.

2.3 DRAIN 10000 INOX / 15000 INOX / DRAIN 20000 HD talitlus

Pump imeb pumbatava aine otse läbi imipilu sisse ja pumpab pumbaväljundisse. Pump lülitatakse sisse ja välja ujuklüliti abil. Laitmatu töö tagamiseks tuleb pump õhutada õhutusava kaudu.

2.4 INOX

Tähisega „INOX“ pumbad tarnitakse roostevabast terasest mudelitena. See ei puuduta ehitust ja toimimist.

2.5 Termokaitse

Pumbal on termokaitselülit, mis lülitab mootori ülekuumenemise korral välja. Pärast umbes 15–20 minuti pikkust jahutusfaasi lülitub pump ise uuesti sisse.

Kasutage pumba ainult siis, kui see on täielikult sukeldatud.

2.6 Otstarbekohane kasutamine

Pump on mõeldud oma tarbeks kasutamiseks majas ja aias. Seda tohib kasutada üksnes ettenähtud kasutuspiirides kooskõlas tehniliste andmetega.

Pump sobib järgmiseks otstarbeks:

- vee ärापumpamiseks üleujutuse korral
- anumate (nt bassein) ümberpumpamiseks ja tühjendamiseks

- vee pumpamiseks kaevudest ja šahtidest
- äravoolude ja nõutusšahtide tühjaks pumpamine

Pump sobib üksnes järgmiste vedelike pumpamiseks:

- puhas vesi, vihmavesi
- kloorisisaldusega vesi (nt bassein)
- tarbevesi
- Max 5% hõljumisalduse ja kuni 30 mm läbimõduga osistega heitvesi.
 - Pumbal DRAIN 20000 HD max 38 mm

Igasugune sellest erinev kasutusviis ei ole otstarbekohane.

2.7 Võimalik väärkasutamine

Pumpa ei tohi kasutada püsivalt. Pump ei sobi alijärgnevate ainete pumpamiseks:

- joogivesi
- soolane vesi
- toiduained
- agressiivsed ained, kemikaalid
- söövitavad, tuleohtlikud, plahvatusohtlikud või gaase eritavad vedelikud
- üle 35 °C temperatuuriga vedelikud
- liiva sisaldav vesi ja abrasiivsed vedelikud

3 OHUTUSJUHISED

⚠ OHT! Oht pinget juhtivate osade puudutamisel! Pumba või pikenduskaabli defekt võib tekitada raskeid vigastusi!

- Lahutage pistik kohe võrgust.
- Soovitame kasutada seadme ühendamiseks FI-kaitselülitit nimirikkevooluga < 30 mA.

⚠ HOIATUS! Kehavigastuste oht. Vigased ja väljalülitatud ohutus- ja kaitseadised võivad tekitada raskeid vigastusi.

- Laske vigased ohutus- ja kaitseadised remontida.
- Ärge blokeerige ohutus- ja kaitseadiseid.

⚠ ETTEVAATUST! Kuum vesi võib tekitada vigastusi! Pikemal käitamisel suletud survepoolega (> 10 min) võib pumbas olev vesi tugevalt kuumeneda ja kontrollimatult lekkida!

- Lahutage pump toitevõrgust ning laske pumbal ja veel maha jahtuda.
- Kontrollige veetaset sisseimupoolel.
- Kontrollige torude lekkekindlust.
- Kontrollige imi- ja survetoru paigaldust.
- Võtke pump uuesti kasutusele alles pärast kõigi puuduste kõrvaldamist!

3.1 Üldised ohutusjuhised

- Seda seadet saavad kasutada vähenenud füüsiliste, sensoorsete või vaimsete võimete-ga või kogemuste ja teadmiste puudumisega inimesed, kui neid juhendatakse või juhenda-takse seadme ohutut kasutamist ning nad mõistavad sellega kaasnevat ohte. Lapsed ei tohi seadmega mängida.
- Väga tugevate ja keeruliste piirangutega isikutel võivad olla siin kirjeldatutest erinevad vajadused.
- Pumpasid, mis ei ole märgistatud külmakind-laks, ei tohi pakasega õue jätta.
- Pumpa ei tohi kunagi tõsta, transportida ega kinnitada toitekaablist. Ärge hoidke pistiku la-hutamisel toitevõrgust kinni toitekaablist.
- Pumba omavoliline modifitseerimine ja ümbe-rehitamine on keelatud. Remonditöid tohivad teha üksnes meie klienditeeninduse töötajad.
- Seadme kallal tööde tegemisel tõmmake toi-tepistikust. Kaitske toitepistikut niiskuse eest.
- Pumpa ja pikenduskaablit tohib kasutada üks-nes tehniliselt laitmatus seisukorras! Kahjust-tunud seadmeid ei tohi kasutada.
- Püsige loomadest ohutul kaugusel või lülita-ge pump välja, kui sellele lähenevad loomad.

3.2 Elektriohutus

- Kui inimesed on basseinis või aiatiigis, ei tohi pumpa kasutada.
- Hoone võrgupinge peab langema kokku teh-niilistes andmetes oleva võrgupinge andmete-ga, ärge kasutage muud toitepinget.
- Pumpa tohib kasutada ainult elektrisüsteem-is, mis vastab standardile DIN/VDE 0100, osa 737, 738 ja 702. Kaitseks tuleb paigalda-da juhtme kaitaselüliti 10 A ning rikkevoolu kaitaselüliti nimirikkevooluga 10/30 mA.

- Kasutage üksnes pikenduskaableid, mis on ette nähtud kasutamiseks välitingimustes – minimaalne ristlõige 1,5 mm². Kerige kaablid trumliit alati täielikult lahti.
- Kahjustunud või mõranenud pikenduskaab-leid ei tohi kasutada.
 - Kontrollige pikenduskaabli seisukorda enne iga kasutuselevõttu.
- Kui ühenduskaablit tuleb pikendada, tohib ka-sutada üksnes H07RN-F tüüpi kaablit ja valu-muhvi. Seda tööd tohib teha ainult elektrik.
- Kui toitejuhe on kahjustatud, peab selle ohu vältimiseks välja vahetama tootja, tema tee-nindusesindaja või sarnase kvalifikatsiooniga isik.

4 MONTEERIMINE

4.1 Survejuhtme paigaldamine (joonis A, D, G)

1. Kruvige ühendusnurgik (7) pumbaväljundis-se.
2. Kruvige kombinippel (8) ühendusnurgikusse.
3. Kinnitage kombinipiile voolik.

i MÄRKUS Kombinipli saab maha lõigata vastavalt valitud voolikuühendusele. Kasutage suurima võimaliku läbimõõduga voolikut.

5 KASUTUSELEVÕTT

5.1 Ohutus

TÄHELEPANU! Üleujutuse oht! Pumba tõrge-te korral võib vesi lekkima hakata ning üleujutu-sest tingitud kahjustusi põhjustada.

- Välistage sobivate meetmete abil pumba tõr-getest tulenevate üleujutuskahjude teke.
- Kasutage pumpa trossi otsa kinnitatuna või jälgige, et pump seisaks stabiilselt.
- Kasutage pumpa ainult siis, kui see on täieli-kult sukeldatud.
- Jälgige, et säiliks piisav vahekaugus aluspin-nast
- Ärge laske pumbal kunagi pumbata suletud survetorusse.
- Jälgige šahtides alati piisavaid mõõtmeid.
- Katke šahtid alati nii, et neile saaks peale as-tuda.

6 KASUTAMINE

6.1 Pumba sisselülitamine

TÄHELEPANU! Seadme kahjustuste oht!

Pump ei tohi sisse imeda tahkeid kehi. Pumbatavas aines leiduv liiv ja muud abrasiivsed materjalid hävitavad pumba.

- Jälgige, et tahked kehad ei saaks pumbatavasse ainesse sattuda.

MÄRKUS Mudase, liivase või kivise aluspinnal korral kasutage pumba stabiilse asendi jaoks sobivat plaati.

1. Kerige toitekaabel (1) täielikult lahti.
2. Veenduge, et elektripistikud asuksid ülejutuskindlas piirkonnas.
3. Muutke klemmi asendit ja seadistage ujuküliti (5) lülituspunktid individuaalselt.
4. Ühendage ujuküliti kaabel pumbakorpusel. Ujuküliti soovituslik kaablipikkus u 120 mm.
5. Sukeldage pump aeglaselt pumbatavasse ainesse. Hoidke pumpa sealjuures kerge kalde all, et võimalik pumbas olev õhk saaks väljuda.
6. Öhutage pumba DRAIN 10000 INOX / 15000 INOX / DRAIN 20000 HD õhutusava kaudu.
7. Ühendage toitepistik pistikupessa.

Sukelpump lülitub kindla veetaseme saavutamisel ujuküliti abil automaatselt sisse ja veetaseme langemisel väljalülituskõrgusele taas välja.

6.2 Pumba väljalülitamine

1. Eemaldage toitepistik pistikupesast.

7 HOOLDUS

OHT! Elektrilöögi oht! Pumba kallal töötamisel on oht saada elektrilöök.

- Tõrgete kõrvaldamiseks tõmmake võrgupistik enne kõiki töid välja.
- Elektrisüsteemi vead laske kõrvaldada elektrikul.

7.1 Pumba puhastamine

MÄRKUS Pärast kloori sisaldava basseini-vee või jääke jätvate vedelike pumpamist tuleb pumpa loputada puhta veega.

1. Puhastage sisseimujala sisseimupilusid vajadusel puhta veega.

8 ABI TÕRGETE KORRAL

OHT! Elektrilöögi oht! Pumba kallal töötamisel on oht saada elektrilöök.

- Tõrgete kõrvaldamiseks tõmmake võrgupistik enne kõiki töid välja.
- Elektrisüsteemi vead laske kõrvaldada elektrikul.

MÄRKUS Tõrgete puhul, mida ei ole võimalik kõrvaldada, pöörduge meie pädeva klienditeeninduse poole.

Rike	Võimalik põhjus	Lahendus
Mootor ei tööta.	Rooror on blokeerunud.	Eemaldage mustus imemispirkonnast. Puhastage mootorikorpuse tagaosas oleva ava kaudu, kasutades sobivat tööriista.
	Termokaitseüliti lülitus välja.	Oodake, kuni pumba termokaitseüliti lülitub taas sisse. Jälgige pumbatava aine maksimaalset temperatuuri. Laske pumpa kontrollida.
	Võrgupinge puudub.	Kontrollige kaitsmeid, laske toitevarustust kontrollida elektrikul.
Pump töötab, kuid ei pumpa.	Ujuküliti ei lülita veetaseme tõusmisel.	Saatke pump AL-KO teenindusse.
	Pumba korpusel on õhk.	Õhutage pump, hoides seda kalde all.
	Sisseimupoolil on ummistus.	Eemaldage mustus imemispirkonnast.
	Survetoru sulletud.	Avage survetoru.
	Survevoolik on murdunud.	Sirgestage survevoolik.

Rike	Võimalik põhjus	Lahendus
Pumbatav hulk on liiga väike.	Vooliku läbimõõt on liiga väike.	Kasutage suuremat survevoolikut.
	Sisseimupool on ummistus.	Eemaldage mustus imemispiirkonnast.
	Surukõrgus liiga suur.	Järgige max surukõrgust, vt tehnilisi andmeid.

9 HOIULEPANEK

MÄRKUS Külumisohtu korral tuleb süsteem täielikult tühendada ja pumpa külmumiskindlas kohas hoida.

12 TEAVE VASTAVUSDEKLARATSIOONI KOHTA

Kinnitame käesolevaga, et see toode täidab turul levitataval kujul ühtlustatud ELi direktiivide, ELi

13 GARANTII

Võimalikud materjali- ja tootmisvead kõrvaldame seaduses ettenähtud garantiiaja jooksul oma äranägemisel kas remondi teel või asendame uue tootega. Garantiiaeg oleneb seadme ostukoha riigi seadustest.

Meie garantii kehtib vaid alljärgnevate tingimuste täitmisel:

- kasutusjuhendi järgimine;
- asjatundlik käsitsemine;
- originaalvaruosade kasutamine.

Garantii ei hõlma:

- loomulikust kulumisest tulenevaid värvikahjustusi,
- kuluvaid osi, mis on varuosade kaardil tähistatud [xxxxxx (x)] raamiga

Garantiiaeg algab ostu sooritamise esimese lõppkasutaja poolt. Määrava tähtsusega on ostutšeki kuupäev. Pöörduge selle garantiideklaratsiooni ja ostutšekiga edasimüüja või lähima volitatud kliendi-teeninduse poole. See vastavusdeklaratsioon ei puuduta ostja poolt müüja vastu esitatavaid seadusega ettenähtud kvaliteedikaubusi.

10 JÄÄTMEKÄITLUS

 Elektri- ja elektroonikaseadmeid ei tohi viisata olmejäätmete hulka, vaid tuleb sorteerida!

Pakend, seade ja tarvikud on valmistatud taaskasutatavatest materjalidest ning need tuleb vastavalt sellele suunata jäätmekäitlusesse.

11 KLIENDITEENINDUS/TEENINDUS

Garantiid, remonti ja varuosi puudutavates küsimustes pöörduge lähimasse AL-KO teenindusse. Nende kontaktandmed leiate internetist aadressilt:

www.alko-garden.com/service-contacts

Lisateavet varuosade kohta leiate aadressilt:

www.alko-garden.com/spareparts

ohutusstandardite ja tootepõhiste standardite nõudeid. Vastavusdeklaratsioon on kasutusjuhendi osa ja on masinaga kaasas.

Garantii kaotab kehtivuse alljärgnevatel juhtudel:

- omavolilised remondikatsed;
- omavoliline tehniline muutmine;
- mitteotstarbekohane kasutamine.

ORIGINALIOS NAUDOJIMO INSTRUKCIJOS VERTIMAS



Turinys

1	Apie šią naudojimo instrukciją.....	102
1.1	Tituliniame puslapyje esantys simboliai	102
1.2	Simbolių paaiškinimai ir signaliniai žodžiai.....	102
2	Gaminio aprašymas	103
2.1	Gaminio apžvalga	103
2.2	DRAIN 10000 / 12000 veikimas.....	103
2.3	DRAIN 10000 INOX / 15000 INOX / DRAIN 20000 HD veikimas	103
2.4	INOX.....	103
2.5	Šiluminė apsauga	103
2.6	Naudojimas pagal paskirtį.....	103
2.7	Galimi netinkamo naudojimo būdai....	103
3	Saugos nuorodos.....	103
3.1	Bendrosios saugos nuorodos	104
3.2	Elektros sauga	104
4	Montavimas.....	104
4.1	Slėginės linijos montavimas (A, D, G pav.).....	104
5	Paleidimas.....	104
5.1	Sauga	104
6	Valdymas	105
6.1	Siurblio įjungimas.....	105
6.2	Siurblio išjungimas.....	105
7	Techninė priežiūra.....	105
7.1	Siurblio valymas.....	105
8	Pagalba atsiradus sutrikimų	105
9	Sandėliavimas.....	106
10	Išmetimas.....	106
11	Klientų aptarnavimo tarnyba / techninės priežiūros punktas	106
12	Informacija apie atitikties deklaraciją.....	106
13	Garantija.....	106

1 APIE ŠIĄ NAUDOJIMO INSTRUKCIJĄ

- Vokiška versija yra originali naudojimo instrukcija. Visos kitos kalbų versijos yra originalios naudojimo instrukcijos vertimai.
- Visada laikykite šią naudojimo instrukciją taip, kad visada galėtumėte ją paskaityti, kai reikės informacijos apie įrenginį.
- Perduokite įrenginį kitiems asmenims tik kartu su šia naudojimo instrukcija.
- Perskaitykite ir laikykitės šioje naudojimo instrukcijoje pateiktų saugos ir įspėjamųjų nurodymų.

1.1 Tituliniame puslapyje esantys simboliai

Simbolis	Reikšmė
	Prieš eksploatuodami būtinai atidžiai perskaitykite šią naudojimo instrukciją. Tai yra saugaus darbo ir sklandaus valdymo sąlyga.
	Naudojimo instrukcija
	Norėdami apsisaugoti nuo elektros smūgio, nepažeiskite arba neperpjaukite tinklo kabelio!

1.2 Simbolių paaiškinimai ir signaliniai žodžiai

⚠ PAVOJUS! Nurodo gresiančią pavojingą situaciją, kurios neišvengus galimas mirtinas arba sunkus sužalojimas.

⚠ ĮSPĖJIMAS! Nurodo galimą pavojingą situaciją, kurios neišvengus galimas mirtinas arba sunkus sužalojimas.

⚠ ATSARGIAI! Nurodo galimą pavojingą situaciją, kurios neišvengus galimas lengvas arba vidutinio sunkumo sužalojimas.

⚠ DĖMESIO! Nurodo situaciją, kurios neišvengus galima materialinė žala.

i NUORODA Specialios nuorodos dėl geresnio suprantamumo ir valdymo.

2 GAMINIO APRAŠYMAS

Šioje naudojimo instrukcijoje aprašomi įvairūs siurblių modeliai. Identifikuokite savo modelį pagal specifikacijų lentelę.

2.1 Gaminio apžvalga

Nr.	Konstruktinė dalis
1	Jungiamasis kabelis su tinklo kištuku
2	Rankena
3	Plūdinio jungiklio kabelis
4	Siurblio korpusas
5	Plūdinis jungiklis
6	Įsiurbimo anga
7	Jungiamoji alkūnė
8	Kombinuotoji įmova
9	Oro išleidimo įtaisas (tik „Drain 10000“ / „15000 INOX“ / „Drain 20000 HD“)

2.2 DRAIN 10000 / 12000 veikimas

Siurblys tiekiamą terpę siurbia tiesiai pro įsiurbimo angą ir tiekia ją į siurblio išėjimą ties kombinuotąja įmova. Jį įjungia ir išjungia plūdinis jungiklis.

2.3 DRAIN 10000 INOX / 15000 INOX / DRAIN 20000 HD veikimas

Siurblys tiekiamą terpę siurbia tiesiai pro įsiurbimo angas ir tiekia ją į siurblio išėjimą. Jį įjungia ir išjungia plūdinis jungiklis. Kad siurblys veiktų nepriekaištingai, iš jo reikia pašalinti orą oro išleidimo įtaisu.

2.4 INOX

SiurbLIAI pavadinimu INOX pristatomi su nerūdijančiojo plieno įranga. Tai nekeičia jų konstrukcijos ir veikimo.

2.5 Šiluminė apsauga

Siurblys turi šiluminės apsaugos relę, kuri išjungia variklį esant perkaitimui. Po maždaug 15–20 minučių atvėsimo fazės siurblys vėl automatiškai įsijungia.

SiurbLį eksploatuokite tik tada, kai jis bus visiškai panardintas.

2.6 Naudojimas pagal paskirtį

Siurblys skirtas privačiam naudojimui name ir sode. Jį leidžiama eksploatuoti tik atsižvelgiant į naudojimo ribas pagal techninius duomenis.

Siurblys tinka:

- apsemtoms vietoms nusausinti,
- rezervuarams perpumpuoti ir išpumpuoti (pvz., baseinams),
- vandeniui iš šulinių ir šachtų imti,
- drenažams ir sugeriamiesiems šuliniams nusausinti.

Siurblys tinka tik šiems skysčiams tiekti:

- švariam, lietaus vandeniui,
- chloruotam vandeniui (pvz., baseinų),
- pramoniniam vandeniui,
- nuotekoms, kuriose skendinčiųjų medžiagų kiekis maks. 5 % ir grūdėtumas maks. 30 mm skersmens.
 - siurblyje DRAIN 20000 HD maks. 38 mm

Kitoks arba leistinas ribas viršijantis naudojimas yra laikomas naudojimu ne pagal paskirtį.

2.7 Galimi netinkamo naudojimo būdai

Siurblio negalima naudoti nepatraukiamu režimu. Jis nėra tinkamas tiekti:

- geriamąjį vandenį,
- sūrų vandenį,
- maisto produktus,
- agresyvias terpes, chemines medžiagas,
- ėsdinančius, degius, sprogius arba garuojančius skysčius,
- šiltesnius kaip 35 °C skysčius,
- smėliuotą vandenį ir abrazyvinius skysčius.

3 SAUGOS NUORODOS

⚠ PAVOJUS! Pavojus palietus įtampingas dalis! Sugedus siurbliui arba ilginamajam kabeliui, galima sunkiai susižaloti!

- Nedelsdami ištraukite iš tinklo kištuką.
- Prijunkite įrenginį per liekamosios srovės įtaisą, kurio vardinė nebalanso srovė < 30 mA.

⚠ ĮSPĖJIMAS! Pavojus susižaloti. Dėl pažeistų ir išjungtų saugos bei apsauginių įtaisų galima sunkiai susižaloti.

- Sugedusius saugos ir apsauginius įtaisus paveskite suremontuoti.
- Niekada neatjunkite saugos ir apsauginių įtaisų.

⚠️ ATSARGIAI! Pavojus susižaloti dėl karšto vandens! Ilgiau veikiant priešais uždarytą slėgio pusę (> 10 min.), vanduo siurblyje gali stipriai įkaisti ir nekontroliuojamai išsiveržti!

- Atjunkite siurblių nuo tinklo ir leiskite siurbliui ir vandeniui atvėsti.
- Patikrinkite vandens lygį įsiurbimo pusėje.
- Patikrinkite linijų sandarumą.
- Patikrinkite, kaip prijungtos siurbiamoji ir slėginė linijos.
- Siurblių vėl paleiskite tik pašalinę visus trūkumus!

3.1 Bendrosios saugos nuorodos

- Šį prietaisą gali naudoti asmenys, turintys ribotų fizinių, jutiminių ar protinių gebėjimų arba neturintys patirties ir žinių, jei jie yra prižiūrimi arba yra instrukuoti, kaip saugiai naudotis prietaisu, ir supranta kylančius pavojus. Vaikams neleidžiama žaisti su įrenginiu.
- Asmenims, turintiems labai didelę ir kompleksinę negalią, gali turėti čia aprašytas instrukcijas viršijančius poreikius.
- Siurblių, kurie nėra pažymėti kaip atsparūs šalčiui, negalima palikti lauke, kai yra šalta.
- Siurblio niekada nekelkite, netransportuokite ir netvirtinkite už tinklo kabelio. Nenaudokite tinklo kabelio, kad ištrauktumėte tinklo kištuką iš kištukinio lizdo.
- Savavališki siurblio pakeitimai ar pertvarkymai draudžiami. Remonto darbus leidžiama atlikti tik mūsų klientų aptarnavimo tarnybai.
- Atlikdami darbus prie įrenginio, ištraukite tinklo kištuką. Apsaugokite tinklo kištuką nuo drėgmės.
- Naudokite tik nepriekaištingos būklės siurblių ir ilginamuosius kabelius! Draudžiama eksploatuoti pažeistus įrenginius.
- Laikykitės saugaus atstumo iki gyvūnų arba, jei artinasi gyvūnai, išjunkite siurblių.

3.2 Elektros sauga

- Jei baseine arba sodo tvenkinyje yra žmonių, siurblio naudoti negalima.
- Namų tinklo įtampa turi sutapti su tinklo įtampos duomenimis, pateikiamais techniniuose duomenyse, – nenaudokite jokios kitos maitinimo įtampos.
- Siurblių leidžiama eksploatuoti tik prie elektros įrangos pagal DIN/VDE 0100, 737, 738 ir 702 dalis. Apsaugai reikia įrengti 10 A linijos apsauginį išjungiklį bei liekamosios srovės ap-

sauginį įtaisą, kurio vardinė nebalanso srovė 10/30 mA.

- Naudokite tik tokius ilginamuosius kabelius, kurie yra numatyti naudoti atvira ore – mažiausias skerspjūvis 1,5 mm². Kabelių būgnus visada iki galo išvyniokite.
- Pažeistus ar trūkinėjančius ilginamuosius kabelius naudoti draudžiama.
 - Kiekvieną kartą prieš paleisdami patikrinkite savo ilginamojo kabelio būklę.
- Jei jungiamąjį kabelį reikia prailginti, galima naudoti tik H07RN-F tipo kabelį ir sandūrų sujungimo movą. Šį darbą leidžiama atlikti tik kvalifikuotam elektrikui.
- Jei tinklo kabelis pažeistas, siekiant išvengti pavojaus, jį turėtų pakeisti gamintojas, jo klientų aptarnavimo skyrius arba atitinkamas kvalifikuotas asmuo.

4 MONTAVIMAS

4.1 Slėginės linijos montavimas (A, D, G pav.)

1. Įsukite jungiamąją alkūnę (7) į siurblio išėjimą.
2. Įsukite kombinuotąją įmovą (8) į jungiamąją alkūnę.
3. Pritvirtinkite žarną prie kombinuotosios įmovos.

📌 NUORODA Kombinuotąją įmovą galima nu-pjauti pagal pasirinktą žarnos jungtį. Naudokite didžiausią galimą žarnos skersmenį.

5 PALEIDIMAS

5.1 Sauga

⚠️ DĖMESIO! Apsėmimo pavojus! Atsiradus siurblio sutrikimų, gali išbėgti vandens ir sukelti su tuo susijusių pažeidimų dėl apsėmimo.

- Tinkamomis priemonėmis apsaugokite, kad, atsiradus siurblio sutrikimų, dėl apsemimų vietų neatsirastų nuostolių.
- Eksploatuokite siurblių pakabinę ant lyno arba atkreipkite dėmesį į tai, kad siurblys stovėtų stabiliai.
- Siurblių eksploatuokite tik tada, kai jis bus visiškai panardintas.
- Atkreipkite dėmesį į pakankamą atstumą iki pagrindo.
- Niekada neleiskite siurbliui veikti priešais uždarytą slėginę liniją.

- Šachtose visada atkreipkite dėmesį į pakankamus matmenis.
- Šachtas visada uždenkite taip, kad būtų saugu vaikščioti.

6 VALDYMAS

6.1 Siurblio įjungimas

DĖMESIO! Įrenginio pažeidimo pavojus! Siurblys negali siurbti kietųjų kūnų. Smėlis ir kitos tiekiamoje terpėje esančios abrazyvinės medžiagos gadina siurbį.

- Atkreipkite dėmesį į tai, kad į tiekiamą terpę negalėtų patekti kietųjų kūnų.

i NUORODA Jei pagrindas dumblinas, smėliuotas arba akmenuotas, naudokite tinkamą pokštę, kad būtų užtikrinta stabili siurblio padėtis.

1. Visiškai išvyniokite prijungimo prie tinklo kabelį (1).
2. Įsitinkinkite, kad elektros kištukinės jungtys pritaisytos nuo apsėmimo apsaugotoje srityje.
3. Pakeiskite fiksavimo padėtį ir individualiai nustatykite plūdinio jungiklio (5) jungimo taškus.
4. Plūdinio jungiklio kabelį pritvirtinkite prie siurblio korpuso. Rekomenduojamas plūdinio jungiklio kabelio ilgis apie 120 mm.
5. Lėtai įmerkite siurbį į tiekiamą terpę. Tuo metu laikykite siurbį šiek tiek įstrižai, kad galėtų išeiti galimai patekęs oras.
6. Per oro išleidimo įtaisą išleiskite iš siurblio DRAIN 10000 INOX/ 15000 INOX/ DRAIN 20000 HD orą.
7. Įkiškite tinklo kištuką į kištukinį lizdą.

Panardinamąjį siurbį plūdinis jungiklis automatiškai įjungia pasiekus tam tikrą vandens lygį ir vėl išjungia vandens lygiui nukritus iki išjungimo aukščio.

6.2 Siurblio išjungimas

1. Ištraukite tinklo kištuką iš kištukinio lizdo.

7 TECHNINĖ PRIEŽIŪRA

⚠ PAVOJUS! Elektros smūgio pavojus! Atliekant darbus prie siurblio kyla elektros smūgio pavojus.

- Prieš visus sutrikimų šalinimo darbus ištraukite tinklo kištuką.
- Leiskite elektrikai pašalinti gedimus elektros įrangoje.

7.1 Siurblio valymas

i NUORODA Atlikus plaukimo baseino chloruoto vandens arba likučius paliekančių skysčių tiekiamą siurbį reikia išskalauti švariu vandeniu.

1. Prireikus švariu vandeniu išvalykite siurbiamojo pagrindo įsiurbimo angą.

8 PAGALBA ATSIRADUS SUTRIKIMŲ

⚠ PAVOJUS! Elektros smūgio pavojus! Atliekant darbus prie siurblio kyla elektros smūgio pavojus.

- Prieš visus sutrikimų šalinimo darbus ištraukite tinklo kištuką.
- Leiskite elektrikai pašalinti gedimus elektros įrangoje.

i NUORODA Jei yra nepataisomų sutrikimų, kreipkitės į mūsų kompetentingą klientų aptarnavimo tarnybą.

Sutrikimas	Galima priežastis	Sprendimo būdas
Neveikia variklis.	Užsiblokaavęs rotorius.	Pašalinkite nešvarumus siurbimo srityje. Tinkamais įrankiais išvalykite pro angą, esančią variklio korpuso gale.
	Išsijungė apsauginis termojungiklis.	Palaukite, kol apsauginis termojungiklis vėl įjungs siurbį. Atsižvelkite į maksimalią tiekiamos terpės temperatūrą. Paveskite patikrinti siurbį.
	Nėra tinklo įtampos.	Patikrinkite saugiklius, leiskite elektrikai patikrinti elektros maitinimą.
	Plūdinis jungiklis nepersijungia kylant vandens lygiui.	Siųskite siurbį į AL-KO techninės priežiūros punktą.

Sutrikimas	Galima priežastis	Sprendimo būdas
Siurblys veikia, bet netiekia.	Oras siurblio korpuse.	Pašalinkite iš siurblio orą laikydamis įstrižai.
	Siurbimo pusės užsikimšimas.	Pašalinkite nesvarumus siurbimo srityje.
	Uždaryta slėginė linija.	Atidarykite slėginę liniją.
	Užlenkta slėginė žarna.	Ištieskite slėginę žarną.
Per mažas tiekiamas kiekis	Per mažas žarnos skersmuo.	Naudokite didesnę slėginę žarną.
	Siurbimo pusės užsikimšimas.	Pašalinkite nesvarumus siurbimo srityje.
	Per didelis tiekimo aukštis.	Atsižvelkite į maks. tiekimo aukštį, žr. techninius duomenis!

9 SANDĖLIAVIMAS

I NUORODA Kylant šalčio pavojui, sistemą visiškai ištuštinkite ir laikykite siurblių apsaugotoje nuo šalčio vietoje.

10 IŠMETIMAS

 Elektriniai ir elektroniniai prietaisai nėra buitinės atliekos, todėl jiems priskiriamos atskiros taisyklės arba išmetimas!

Pakuotė, įrenginys ir priedai pagaminti iš perdirbamų medžiagų ir juos reikia atitinkamai šalinti.

11 KLIENTŲ APTARNAVIMO TARNYBA / TECHNINĖS PRIEŽIŪROS PUNKTAS

Iškilius klausimų dėl garantijos, remonto ir atsarginių dalių, kreipkitės į savo artimiausią AL-KO techninės priežiūros skyrių. Jį rasite internete tokiu adresu:

www.alko-garden.com/service-contacts

Daugiau informacijos apie atsargines dalis rasite: www.alko-garden.com/spareparts

12 INFORMACIJA APIE ATITIKTIES DEKLARACIJĄ

Šiuo prisiimdami sau atsakomybę deklaruojame, kad šis rinkai pateiktos formos gaminys atitinka

13 GARANTIJA

Galimus įrenginio medžiagų ar gamybos defektus įstatymų numatytu pretenzijų dėl trūkumų reiškinio senaties termino laikotarpiu mes šaliname savo nuožiūra remonto arba keitimo būdu. Senaties terminas nustatomas kiekvienu konkrečiu atveju pagal šalies, kurioje įrenginys buvo įsigytas, teisės aktus.

Mūsų garantinis įsipareigojimas galioja tik šiais atvejais:

- laikomasi šios naudojimo instrukcijos;
- įrenginys tinkamai naudojamas;
- naudojamos originalios atsarginės dalys.

Garantija netaikoma:

- dažų pažeidimams, atsiradusiems dėl normalaus dėvėjimosi,
- susidėvinčiosioms dalims, atsarginių dalių kortelėje (XXXXXX (X)) pažymėtoms rėmeliu.

Garantis laikotarpis prasideda nuo dienos, kurią įrenginį pirmą kartą įsigyja galutinis vartotojas. Lemiami yra pirkimo dokumente nurodyta data. Kreipkitės su šia garantijos deklaracija ir originaliu pirkimo dokumentu į savo pardavėją arba artimiausią įgaliotąjį klientų aptarnavimo skyrių. Ši deklaracija nedaro įtakos įstatymais pagrįstoms pirkėjo pretenzijoms, kurias jis gali pareikšti pardavėjui.

darniųjų ES direktyvų, ES saugos standartų ir gaminiiui taikomų standartų reikalavimus. Atitikties deklaracija yra naudojimo instrukcijos dalis ir pridedama prie įrenginio.

Garantija nustoja galioti šiais atvejais:

- bandoma savarankiškai remontuoti įrenginį;
- savarankiškai atliekami techniniai pakeitimai;
- įrenginys naudojamas ne pagal paskirtį.

ORĪĢINĀLĀS LIETOŠANAS INSTRUKCIJAS TULKOJUMS

Saturs

1	Par šo lietošanas instrukciju.....	107
1.1	Simboli titullapā.....	107
1.2	Zīmju skaidrojums un signālvārdi	107
2	Izstrādājuma apraksts	108
2.1	Izstrādājuma apskats.....	108
2.2	DRAIN 10000/12000 darbība	108
2.3	DRAIN 10000 INOX/15000 INOX/ DRAIN 20000 HD darbība	108
2.4	INOX	108
2.5	Termiskā aizsardzība.....	108
2.6	Paredzētais lietojums.....	108
2.7	Iespējama nepareiza izmantošana	108
3	Drošības norādījumi	108
3.1	Vispārīgi drošības norādījumi	109
3.2	Elektriskā drošība	109
4	Montāža	109
4.1	Spiedvada uzstādīšana (A, D, G at- tēls).....	109
5	Ekspluatācijas sākšana.....	109
5.1	Drošība	109
6	Lietošana.....	110
6.1	Sūkņa ieslēgšana	110
6.2	Sūkņa izslēgšana.....	110
7	Tehniskā apkope un tīrīšana.....	110
7.1	Sūkņa tīrīšana.....	110
8	Palīdzība traucējumu gadījumā.....	110
9	Uzglabāšana	111
10	Utilizācija	111
11	Klientu apkalpošanas dienests/serviss	111
12	Informācija par atbilstības deklarāciju	111
13	Garantija.....	112

1 PAR ŠO LIETOŠANAS INSTRUKCIJU

- Vācu valodā izdotā versija ir oriģinālā lietošanas instrukcija. Visas pārējās dokumentu versijas citās valodās ir oriģinālo lietošanas instrukciju tulkojumi.

- Vienmēr saglabājiet šo lietošanas instrukciju tādā stāvoklī, lai vēlāk varat tajā ieskatīties, ja būs nepieciešama informācija par ierīci.
- Nododiet ierīci citām personām tikai kopā ar šo lietošanas instrukciju.
- Izlasiet un ievērojiet šajā lietošanas instrukcijā sniegtos drošības un brīdinājuma norādījumus.

1.1 Simboli titullapā

Simbols	Skaidrojums
	Pirms lietošanas obligāti uzmanīgi izlasiet šo lietošanas instrukciju. Tas ir priekšnoteikums drošam darbam un lietošanai bez traucējumiem.
	Lietošanas instrukcija
	Lai izvairītos no elektriskās strāvas trieciena, nesabojājiet vai nepārgrieziet tīkla kabeli!

1.2 Zīmju skaidrojums un signālvārdi

⚠ BĪSTAMI! Norāda uz tiešu, bīstamu situāciju, kuras rezultātā, ja vien no tās neizvairīsieties, iestāsies nāve vai gūsiet smagas traumas.

⚠ BRĪDINĀJUMS! Norāda uz potenciāli bīstamu situāciju, kuras rezultātā, ja vien no tās neizvairīsieties, var iestāties nāve vai iespējams gūt smagas traumas.

⚠ ESIET PIESARDZĪGI! Norāda uz potenciāli bīstamu situāciju, kuras rezultātā, ja vien no tās neizvairīsieties, iespējams gūt vieglas vai vidēji smagas traumas.

⚠ UZMANĪBU! Norāda uz potenciāli bīstamu situāciju, kuras rezultātā, ja vien no tās neizvairīsieties, iespējams materiālo zaudējumu risks.

ℹ NORĀDĪJUMS Īpaši norādījumi labāka izpratnei un manipulēšanai.

2 IZSTRĀDĀJUMA APRAKSTS

Šajā lietošanas instrukcijā tiek aprakstīti dažādi sūkņu modeļi. Identificējiet savu ierīces modeli tīpa identifikācijas plāksnītē.

2.1 Izstrādājuma apskats

Nr.	Daļa
1	Strāvas vads ar kontaktdakšu
2	Pārnēsāšanas rokturis
3	Kabeļa pludiņslēdzis
4	Sūkņa korpus
5	Pludiņslēdzis
6	Iepļūdes atveres
7	Pievienošanas leņķis
8	Kombinētais savienojums
9	Atgaisošanas atvere (tikai modeļiem Drain 10000/15000 INOX/Drain 20000 HD)

2.2 DRAIN 10000/12000 darbība

Sūknis iesūc pārsūknējamo vielu tieši caur iesūkšanas atverēm un pārvieto uz sūkņa izeju ar kombinēto savienojumu. To ieslēdz un izslēdz pludiņslēdzis.

2.3 DRAIN 10000 INOX/15000 INOX/DRAIN 20000 HD darbība

Sūknis iesūc pārsūknējamo vielu tieši caur iesūkšanas atverēm un pārvieto uz sūkņa izeju. To ieslēdz un izslēdz pludiņslēdzis. Lai sūknis darbotos optimāli, to nepieciešams pa atgaisošanas atveri atgaisot.

2.4 INOX

Sūkņi ar apzīmējumu „INOX” tiek izgatavoti, izmantojot nerūsējošā tērauda aprīkojumu. To konstrukcija un darbības princips neatšķiras.

2.5 Termiskā aizsardzība

Sūknis ir aprīkots ar termiskās aizsardzības slēdzi, kas motora pārkaršanas gadījumā to izslēdz. Pēc atdzišanas laika perioda aptuveni 15-20 minūtēm sūknis automātiski atkal ieslēdzas.

Darbiniet sūkni tikai tad, kad tas ir pilnībā iegremdēts.

2.6 Paredzētais lietojums

Sūkņi ir paredzēti privātai lietošanai mājā un dārzā. Tos drīkst izmantot tikai atbilstoši ekspluatācijas ierobežojumiem, kas norādīti tehniskajos datos.

Sūkņi ir piemēroti:

- ūdens sūkņēšanai plūdu gadījumā;
- ūdens pārsūkņēšanai un izsūkņēšanai no tvertnēm (piem., baseiniem);
- ūdens ņemšanai no akām un grāvjiem.
- ūdens izsūkņēšanai no drenāžas un filtrācijas akām.

Sūknis ir paredzēts tikai turpmāk uzskaitīto šķidrumu sūkņēšanai:

- tīrs ūdens, lietus ūdens.
- hloru saturošs ūdens (piem., baseina ūdens);
- saimniecības ūdens;
- Notekūdeņi ar suspendēto vielu maks. koncentrāciju 5% un daļiņu maks. diametru 30 mm.
 - Sūknim DRAIN 20000 HD ar maks. diametru 38 mm.

Citāda lietošana, kas neatbilst šim mērķim, ir uzskatāma par noteikumiem neatbilstošu.

2.7 Iespējama nepareiza izmantošana

Sūkni nedrīkst darbināt ilglaicīgi. Tas nav piemērots šādu vielu sūkņēšanai:

- dzeramais ūdens;
- sāļš ūdens;
- pārtikā izmantojamais ūdens;
- agresīvi līdzekļi, ķīmiskās vielas;
- kodīgi, uzliesmojoši, sprādzienbīstami vai gāzēti šķidrumi;
- šķidrumi, kas ir siltāki par 35 °C;
- ūdens, kurā ir smiltis un abrazīvi šķidrumi.

3 DROŠĪBAS NORĀDĪJUMI

⚠ BĪSTAMI! Nepieskarieties detaļām, kas pieslēgtas elektriskajam spriegumam! Bojāts sūknis vai pagarinātājkabelis var būt iemesls nopietnām traumām!

- Nekavējoties atvienojiet kontaktdakšu no elektrotīkla.
- Pieslēdziet ierīci diferencālās aizsardzības automātiskajam slēdzim ar nominālās noplūdes strāvas vērtību < 30 mA.

⚠ BRĪDINĀJUMS! Traumu risks. Bojātas un atslēgtas drošības un aizsardzības ierīces var būt iemesls smagām traumām.

- Bojātas drošības un aizsardzības ierīces ir jā-saremontē.
- Nekādā gadījumā neveidojiet drošības ierīču un aizsargierīču apvadus.

⚠ ESIET PIESARDZĪGI! Savainojumu gūšanas risks ar karstu ūdeni! Ilgstoši darbojoties ar slēgtu spiediena pusi (> 10 min), ūdens sūknī var ļoti sakarst un nekontrolēti no tā izplūst!

- Atvienojiet sūkni no barošanas avota un ļaujiet sūknim un ūdenim atdzist.
- Pārbaudiet sūkšanas puses ūdens līmeni.
- Pārbaudiet cauruļvadu hermētiskumu.
- Pārbaudiet sūcvada un spiedvada instalāciju.
- Neatsāciet sūkņa lietošanu, kamēr netiek novērsti visi defekti!

3.1 Vispārīgi drošības norādījumi

- Šo ierīci var izmantot personas ar ierobežotām fiziskām, maņu vai garīgām spējām vai pieredzes un zināšanu trūkumu, ja tās tiek uzraudzītas vai tiek instruētas par ierīces drošu lietošanu un saprot ar to saistītos draudus. Bērniem nav atļauts spēlēties ar ierīci.
- Attiecībā uz personām, kurām ir ļoti sarežģīti un kompleksi spēju ierobežojumi, var būt nepieciešamas instrukcijas, kas nav aprakstītas šajā dokumentā.
- Sūkņus, kas nav atzīmēti kā sala izturīgi, nedrīkst atstāt ārā, kad ir sals.
- Nekādā gadījumā sūkni nedrīkst celt, transportēt vai nostiprināt aiz tīkla kabeļa. Nelietojiet tīkla kabeļi, lai izņemtu kontaktdakšu no rozetes.
- Jebkāda veida patvaļīgu izmaiņu vai modifikāciju veikšana sūknim ir aizliegta. Remontus atļauts veikt tikai mūsu klientu apkalpošanas dienestā.
- Pirms strādāšanas pie ierīces vienmēr izņemiet kontaktdakšu. Aizsargājiet kontaktdakšu pret mitrumu.
- Sūkni un pagarinātājkabeļi drīkst lietot tikai tad, ja tas ir tehniski nevainojamā stāvoklī. Bojātu ierīci nedrīkst darbināt.
- Nodrošiniet drošu attālumu no dzīvniekiem vai gadījumā, ja tuvojās dzīvnieki, sūkni izslēdziet.

3.2 Elektriskā drošība

- Sūkni nedrīkst darbināt, ja peldbaseinā vai dārza dīķī atrodas cilvēki.
- Mājas elektrotīkla spriegumam ir jāatbilst tehniskajos datos norādītajam elektrotīkla spriegumam, cits barošanas avota spriegums nav atļauts.
- Sūkni drīkst izmantot tikai ar elektrisko aprīkojumu atbilstoši standarta DIN/VDE 0100

737., 738. un 702. daļai. 10 A jaudas slēdža aizsardzībai ir jāuzstāda paliekošās strāvas jaudas slēdzis ar klūmju nominālās strāvas vērtību 10/30 mA.

- Izmantojiet tikai lietošanai ārpus telpām paredzētus pagarinātājkabeļus ar minimālo šķēsgriezuma laukumu 1,5 mm². Vienmēr pilnībā iztiniet kabeļi no uztišanas spoles.
- Neizmantojiet bojātus vai nodilušos pagarinātājkabeļus.
 - Vienmēr pirms lietošanas pārbaudiet pagarinātājkabeļa stāvokli.
- Ja nepieciešams pagarināt savienojošo kabeļi, drīkst izmantot tikai viena tipa kabeļi H07RN-F un uzkausējamā tipa uznavu. Šo darbu ir jāveic kvalificētam elektriķim.
- Ja strāvas vads ir bojāts, lai izvairītos no drošības riskiem, tas ir jānomaina ražotājam, tā pēc pārdošanas servisa centram vai līdzīgi kvalificētai personai.

4 MONTĀŽA

4.1 Spiedvada uzstādīšana (A, D, G attēls)

1. Ieskrūvējiet sūkņa izejā pievienošanas leņķi (7).
2. Ieskrūvējiet pievienošanas leņķi kombinēto savienojumu (8).
3. Nostipriniet uz kombinētā savienojuma šļūteni.

ⓘ NORĀDĪJUMS Kombinēto savienojumu var nogriezt atbilstoši izvēlētas pievienošanas šļūtenes veidam. Izmantojiet pēc iespējas lielāka diametra šļūteni.

5 EKSPLOATĀCIJAS SĀKŠANA

5.1 Drošība

⚠ UZMANĪBU! Pārplūšanas risks! Sūkņa darbības traucējumu gadījumā ūdens var pārplūst un izraisīt plūdus.

- Veicot piemērotus pasākumus, lai sūkņa darbības traucējumu gadījumā, nepieļautu pārplūšanu un nerastos netieši zaudējumi.
- Darbiniet sūkni, lekarot to virvē, vai nodrošiniet, lai sūknis būtu kārtīgi nostiprināts.
- Darbiniet sūkni tikai tad, kad tas ir pilnībā iegremdēts.
- Nodrošiniet pietiekamu atstatumu no grunts.
- Nekādā gadījumā neļaujiet sūknim darboties ar aizvērtu spiedvadu.

- Vienmēr ievērojiet pietiekami precīzus šahtas parametru aprēķinus.
- Vienmēr kārtīgi nosedziet šahtu.

6 LIETOŠANA

6.1 Sūkņa ieslēgšana

UZMANĪBU! Pastāv ierīces bojājumu risks! Sūknis nedrīkst iesūkt cietās daļiņas. Šķidrumā esošās smiltis un citas cietās daļiņas var sabojāt sūkni.

- Nodrošiniet, lai cietās daļiņas nevarētu iekļūt sūknējamajā šķidrumā.

I NORĀDĪJUMS Lai nostiprinātu sūkni dubļainās, smilšainās vai akmeņainās vietās, izmantojiet šim nolūkam piemērotu plāksni.

1. Pilnībā uztiniet strāvas vadu (1).
2. Pārlicinieties, vai elektriskie spraudsavienojumi ir novietoti no pārplūšanas drošā vietā.
3. Mainot skavas pozīciju, iestatiet atbilstoši konkrētajam gadījumam pludiņslēdža (5) pārslēgšanās punktus.
4. Piestipriniet pludiņslēdža kabeli pie sūkņa korpusa. Pludiņslēdža kabeļa ieteicamais garums ir aptuveni 120 mm.
5. Sūkni lēnām iegremdējiet sūknējamajā šķidrumā. Vienlaikus nodrošiniet, lai sūknis būtu sagāzts nedaudz slīpi un no tā varētu izplūst tajā palikušais gaiss.
6. Sūkņus DRAIN 10000 INOX/15000 INOX/ DRAIN 20000 HD atgaiso pa atgaisošanas atveri.
7. Ievietojiet strāvas vada kontaktdakšu kontaktligzdā.

Iegremdējamais sūknis ieslēdzas automātiski ar pludiņslēdzi tiklīdz ir attiecīgais ūdens līmenis un atkal izslēdzas tiklīdz ūdens līmenis nokrītas līdz izslēgšanās augstumam.

6.2 Sūkņa izslēgšana

1. Atvienojiet strāvas vada kontaktdakšu no kontaktligzdas.

7 TEHNISKĀ APKOPE UN TĪRĪŠANA

⚠ BĪSTAMI! Strāvas trieciena risks! Darbinot sūkni, pastāv elektriskās strāvas trieciena risks.

- Pirms traucējumu novēršanas darbu sākšanas atvienojiet ierīci no elektrotīkla.
- Kļūdas, kas radušās elektriskajā iekārtā, lieciet novērst elektriķim.

7.1 Sūkņa tīrīšana

I NORĀDĪJUMS Pārsūknējot hloru saturošu baseina ūdeni vai šķidrumus, no kuriem paliek nogulsnes, sūknis ir jāizskalo ar tīru ūdeni.

1. Vajadzības gadījumā izmazgājiet iesūkšanas uzgaļa ieplūdes atveres ar tīru ūdeni.

8 PALĪDZĪBA TRAUCĒJUMU GADĪJUMĀ

⚠ BĪSTAMI! Strāvas trieciena risks! Darbinot sūkni, pastāv elektriskās strāvas trieciena risks.

- Pirms traucējumu novēršanas darbu sākšanas atvienojiet ierīci no elektrotīkla.
- Kļūdas, kas radušās elektriskajā iekārtā, lieciet novērst elektriķim.

I NORĀDĪJUMS Nenovēršamu kļūdu gadījumā vērsieties pie mūsu atbildīgā klientu apkalpošanas dienesta.

Problēma	Iespējamais iemesls	Risinājums
Dzinējs nesāk darboties.	Blokēts darbrats.	Noņemiet netīrumus iesūkšanas zonā. Lai iztīrītu sūkni, atveriet ar piemērotu instrumentu motora korpusa aizmugures daļu.
	Ir izslēdzies termiskās aizsardzības slēdzis.	Uzgaidiet līdz termiskās aizsardzības slēdzis atkal ieslēdz sūkni. Ievērojiet sūknēja- mo šķidrumu maksimālo temperatūru. Pārbaudiet sūkni.
	Tīklā nav sprieguma.	Drošinātāju, strāvas padeve ir jāpārbauda kvalificētam elektriķim.
Sūknis darbojas, bet šķidrums netiek padots.	Palielinoties ūdens līmenim, neieslēdzas pludiņslēdzis.	Nogādājiet sūkni AL-KO servisa centru.
	Sūknī iekļuvis gaiss.	Atgaisojiet sūkni, to sasverot slīpi.
	Aizsprostojums iesūkšanas pusē.	Noņemiet netīrumus iesūkšanas zonā.
	Spiedvads aizvērts.	Atveriet spiedvadu.
	Spiediena caurule saliekta.	Iztaisnojiet spiediena cauruli.

12 INFORMĀCIJA PAR ATBILSTĪBAS DEKLARĀCIJU



Ar šo mēs ar pilnu atbildību paziņojam, ka mūsu piegādātā produkta konstrukcija atbilst saskaņotam

Problēma	Iespējamais iemesls	Risinājums
Pārāk mazs pārsūknētā ūdens daudzums	Caurules diametrs ir pārāk mazs.	Izmantojiet lielāku spiediena cauruli.
	Aizsprostojums iesūkšanas pusē.	Noņemiet netīrumus iesūkšanas zonā.
	Pārāk liels pārsūknēšanas augstums.	Ievērojiet maksimālo pārsūknēšanas augstumu, skatiet tehniskajos datos!

9 UZGLABĀŠANA

I NORĀDĪJUMS Ja sistēma sasalst, nepieciešams to pilnībā iztukšot un sūkni novietot uzglabāšanai no sasalšanas aizsargātā vietā.

10 UTILIZĀCIJA

 Elektriskās un elektroniskās ierīces aizliegts izmest sadzīves atkritumos, bet gan  tās jānodod dalītajos atkritumos vai otrreizējai pārstrādei!

Ierīce, tās iepakojums un piederumi ir izgatavoti no otrreiz pārstrādājamiem izejmateriāliem un tādēļ ir atbilstoši jāutilizē.

11 KLIENTU APKALPOŠANAS DIENESTS/SERVISS

Jautājumu gadījumā par garantiju, remontu vai rezerves daļām sazinieties ar tuvāko AL-KO servisa centru. Informāciju par tiem meklējiet šādā vietnē:

www.alko-garden.com/service-contacts

Vairāk informācijas par rezerves daļām varat skatīt:

www.alko-garden.com/spareparts

ES direktīvu prasībām, ES drošības standartiem un produkta specifiskiem standartiem. Atbilstības deklarācija ir daļa no lietošanas instrukcijas un ir pievienota ierīcei.

13 GARANTĪJA

Iespējamos materiāla vai ražošanas brāķus iekārtā mēs novērsīsim atbilstoši likumā noteiktajam noilguma termiņam attiecībā uz garantijas prasībām, paturot tiesības izvēlēties remontu vai jaunas preces piegādi. Noilguma termiņš tiek noteikts, vadoties pēc tās valsts spēkā esošās likumdošanas, kurā ierīce tika nopirkta.

Mūsu garantijas pakalpojumi ir spēkā tikai tad, ja: Garantija zaudē savu spēku, ja:

- ievērojat šo lietošanas instrukciju.
- ierīce tiek izmantota atbilstoši mērķim;
- tiek izmantotas oriģinālās rezerves daļas.
- tiek veikti patstāvīgi remontēšanas mēģinājumi;
- tiek veikta patvaļīga pārbūve;
- ierīce netiek lietota atbilstoši paredzētajam mērķim.

Garantija neattiecas uz:

- krāsas bojājumiem, kas radušies normāla nolietojuma rezultātā;
- dilstošajām detaļām, kas rezerves daļu kartē ir atzīmētas ar rāmīti xxxxxx (x).

Garantijas periods sākas no ierīces pirmreizējās pārdošanas pirmās dienas. Noteicošais ir datums uz pirkuma čeka. Lūdzam jūs ar šo garantijas deklarāciju un pirkuma čeku doties pie sava tirdzniecības pārstāvja vai uz tuvāko oficiālo klientu apkalpošanas centru. Šī deklarācija neskar pircēja likumā noteiktās garantijas prasības pret pārdevēju.

ПРЕВОД НА ОРИГИНАЛНОТО РЪКОВОДСТВО ЗА ЕКСПЛОАТАЦИЯ

Съдържание

1	Относно инструкцията за експлоатация	113
1.1	Символи на началната страница....	113
1.2	Разяснения на условните обозначения и сигналните думи.....	113
2	Описание на продукта	114
2.1	Преглед на продукта.....	114
2.2	Функция DRAIN 10000 / 12000	114
2.3	Функция DRAIN 10000 INOX / 15000 INOX / DRAIN 20000 HD.....	114
2.4	INOX.....	114
2.5	Термозащита.....	114
2.6	Употреба по предназначение	114
2.7	Възможна неправилна употреба	114
3	Указания за безопасност	115
3.1	Общи указания за безопасност	115
3.2	Електрическа безопасност.....	115
4	Монтаж.....	116
4.1	Монтиране на напорния маркучопровод (Фигура A, D, G).....	116
5	Въвеждане в експлоатация	116
5.1	Безопасност.....	116
6	Управление	116
6.1	Включване на помпата	116
6.2	Изключване на помпата	116
7	Поддръжка и почистване	116
7.1	Почистване на помпата	117
8	Помощ при неизправности	117
9	Съхранение	118
10	Изхвърляне	118
11	Поддръжка / Сервиз.....	118
12	Информация за декларацията за съответствие	118
13	Гаранция	118

1 ОТНОСНО ИНСТРУКЦИЯТА ЗА ЕКСПЛОАТАЦИЯ

- Немската версия е оригиналната инструкция за експлоатация. Всички останали версии са преводи на оригиналната инструкция за експлоатация.
- Съхранявайте винаги тази инструкция за експлоатация по начин, по който да можете да я четете, когато се нуждаете от информация за този уред.
- Предавайте уреда на други лица само заедно с тази инструкция.
- Прочетете и съблюдавайте инструкциите за безопасност и предупредителните съвети в тази инструкция за експлоатация.

1.1 Символи на началната страница

Символ	Значение
	Непременно прочетете внимателно тази инструкция за експлоатация преди пускането в експлоатация. Това е предпоставката за безопасна работа и безпроблемно боравене с уреда.
	Ръководство за експлоатация
	Мрежови кабел - не наранявайте или не разцепвайте, за да избегнете електрически удар!

1.2 Разяснения на условните обозначения и сигналните думи

⚠ ОПАСНОСТ! Обозначава непосредствено опасна ситуация, която - ако не бъде избегната - може да има като последствие смърт или тежко нараняване.

⚠ ПРЕДУПРЕЖДЕНИЕ! Обозначава потенциална опасна ситуация, която - ако не бъде избегната - би могла да доведе до смърт или тежко нараняване.

⚠ ВНИМАНИЕ! Обозначава потенциално опасна ситуация, която - ако не бъде избегната - може да има като следствие леко или умерено нараняване.

ВНИМАНИЕ! Обозначава ситуация, която - ако не се избегне - може да предизвика материални щети.

И **УКАЗАНИЕ** Специални указания за по-добро разбиране и боравене.

2 ОПИСАНИЕ НА ПРОДУКТА

В това ръководство за работа са описани различни модели помпи. Идентифицирайте модела си по типовата табелка.

2.1 Преглед на продукта

№	Компонент
1	Свързващ кабел с щепсел за електрическата мрежа
2	Дръжка за носене
3	Кабелен поплавъчен прекъсвач
4	Корпус на помпата
5	Поплавъчен прекъсвач
6	Смукателни отвори
7	Свързваща скоба
8	Комбиниран нипел
9	Обезвъздушаване (само при Drain 10000/ 15000 INOX/ Drain 20000 HD)

2.2 Функция DRAIN 10000 / 12000

Помпата засмуква изпомпваната среда директно през смукателните отвори и я подава към изхода на помпата на комбинирания нипел. Той се включва и изключва с поплавъчен прекъсвач.

2.3 Функция DRAIN 10000 INOX / 15000 INOX / DRAIN 20000 HD

Помпата засмуква изпомпваната среда директно през смукателните отвори и я подава към изхода на помпата. Той се включва и изключва с поплавъчен прекъсвач. За да функционира правилно, помпата трябва да бъде обезвъздушана при деаератора.

2.4 INOX

Помпите с обозначение "INOX" се доставят в оборудване от неръждаема стомана. Това не се отразява на дизайна и функциите.

2.5 Термозащита

Помпата е оборудвана с термозащитен превключвател, който изключва двигателя при прегряване. След фаза на охлаждане от ок. 15 - 20 минути помпата автоматично се включва отново.

Работете с помпата само когато тя е напълно потопена.

2.6 Употреба по предназначение

Помпата е предназначена за лична употреба в дома и градината. Тя може да се експлоатира само в допустимите граници на използване, съгласно техническите данни.

Помпата е подходяща за:

- Отводняване по време на наводнения
- Изпомпване и прехвърляне на резервоари (напр. плувни басейни)
- Добив на вода от кладенци и шахти
- Отводняване на дренажи и попивателни шахти.

Помпата е подходяща само за транспортиране на следните течности:

- чиста вода, дъждовна вода
- хлорирана вода (напр. плувни басейни)
- производствена вода
- замърсена вода с макс. 5 % суспендирани вещества и размер на зърната макс. 30 мм в диаметър.
 - с помпа DRAIN 20000 HD с макс. 38 мм

Друга употреба, излизаща извън тези рамки, се счита за употреба не по предназначение.

2.7 Възможна неправилна употреба

Помпата не бива да се използва в непрекъснат режим. Тя не е подходяща за транспортиране на:

- питейна вода
- солена вода
- хранителни продукти
- агресивни флуиди, химикали
- разяждащи, запалими, взривоопасни или отделящи газ течности
- течности, които са по-топли от 35 °C
- вода, съдържаща пясък и абразивни вещества.

3 УКАЗАНИЯ ЗА БЕЗОПАСНОСТ

⚠ ОПАСНОСТ! Опасност от допир на елементи под електрическо напрежение! Дефект в помпата или удължителния кабел може да доведе до сериозни наранявания!

- Незабавно изключете щепсела от електрическата мрежа.
- Свържете уреда чрез прекъсвач за остатъчен ток с номинален остатъчен ток < 30 mA.

⚠ ПРЕДУПРЕЖДЕНИЕ! Опасност от нараняване. Дефектните и изключени устройства за безопасност и защита могат да доведат до сериозни наранявания.

- Ремонтирайте дефектните предпазни и защитни устройства.
- Никога не премахвайте защитните и предпазните устройства.

⚠ ВНИМАНИЕ! Опасност от нараняване с гореща вода! Ако помпата работи при затворена страна на налягането за по-дълъг период от време (> 10 мин.), водата в помпата може да се нагрее значително и да излезе неконтролируемо!

- Изключете помпата от електрическата мрежа и оставете помпата и водата да се охладят.
- Проверете нивото на водата откъм смукателната страна.
- Проверете херметичността на маркучите.
- Проверете монтажа на смукателната линия и напорния маркучопровод.
- Не пускайте помпата отново в експлоатация, докато не бъдат отстранени всички неизправности!

3.1 Общи указания за безопасност

- Това устройство може да се използва от лица с намалени физически, сетивни или умствени способности или липса на опит и знания, ако са под наблюдение или са инструктирани за безопасна употреба на устройството и разбират произтичащите от това опасности. Не е позволено на деца да играят с устройството.
- Лица с много големи и комплексни ограничения могат да имат потребности, надхвърлящи обхвата на тук описаните указания.

- Помпи, които не са маркирани като устойчиви на замръзване, не трябва да се оставят на открито, когато е мразовито.
- Никога не повдигайте, не транспортирайте и не закрепвайте помпата за захранващия кабел. Не използвайте захранващия кабел, за да дръпнете щепсела от контакта.
- Своеволни модификации или преустройства на помпата са забранени. Поправките могат да се извършват само от нашия отдел за обслужване на клиенти.
- При работа по уреда изключете щепсела. Пазете щепсела на захранващата мрежа от влага.
- Помпата и удължителният кабел да се използват само в технически изправно състояние. Повредените уреди не трябва да се експлоатират.
- Спазвайте безопасно разстояние до животни или изключете помпата, когато се приближавате до животни.

3.2 Електрическа безопасност

- Ако в басейна или градинското езеро има хора, помпата не трябва да се задейства.
- Напрежението на електрическата мрежа в къщата трябва да отговаря на указанията за напрежение в техническите данни, не използвайте друго захранващо напрежение.
- Помпата може да работи само с електрическо оборудване в съответствие с DIN/VDE 0100, части 737, 738 и 702. За защита на предпазителите трябва да се монтира мрежов прекъсвач 10 A и прекъсвач за остатъчен ток с номинален остатъчен ток 10/30 mA.
- Използвайте само удължителен кабел, който е предназначен за употреба на открито - минимално напречно сечение 1,5 mm². Винаги развивайте напълно кабелните барабани.
- Не трябва да се използва повреден или чуплив удължителен кабел.
 - Преди всяко въвеждане в експлоатация проверявайте състоянието на удължаващия кабел.
- Ако свързващият кабел трябва да се удължи, може да се използва само кабел тип H07RN-F и фугираща втулка. Тази работа може да се извършва само от квалифициран електротехник.

- Ако захранващият кабел е повреден, той трябва да бъде заменен от производителя, неговия сервиз за следпродажбено обслужване или от лице с подобна квалификация, за да се избегне опасност.

4 МОНТАЖ

4.1 Монтиране на напорния маркучопровод (Фигура А, D, G)

1. Завинтете свързващата скоба (7) в изхода на помпата.
2. Завинтете комбинирания нипел (8) в свързващата скоба.
3. Свържете маркуча към комбинирания нипел.

И УКАЗАНИЕ Комбинираният нипел може да се отреже съобразно избраната връзка за маркуч. Използвайте възможно най-големия диаметър на маркуча.

5 ВЪВЕЖДАНЕ В ЕКСПЛОАТАЦИЯ

5.1 Безопасност

ВНИМАНИЕ! Опасност от наводнения! В случай на неизправности по помпата, водата може да излезе и да причини последващи щети поради наводнение.

- Чрез подходящи мерки предотвратете възникването на последващи щети при наводняване, поради възникване на неизправности по помпата.
- Работете с помпата, като висите на въже, или се уверете, че помпата стои стабилно.
- Работете с помпата само когато тя е напълно потопена.
- Обърнете внимание на достатъчното разстояние от дъното.
- Никога не оставяйте помпата да работи при затворен напорен маркучопровод.
- Винаги се уверявайте, че шахтите са с подходящи размери.
- Покривайте шахтите така, че те да са осигурени срещу падане в тях.

6 УПРАВЛЕНИЕ

6.1 Включване на помпата

ВНИМАНИЕ! Опасност от повреди на уреда! Помпата не бива да засмуква чужди тела. Пясъкът и другите абразивни вещества ще разрушат помпата.

- Уверете се, че в изпомпваната среда не могат да попаднат твърди частици.

И УКАЗАНИЕ В случай на кална, пясъчлива или камениста почва използвайте подходяща плоча за безопасното поставяне на помпата.

1. Развийте напълно кабела за свързване към електрическата мрежа (1).
2. Уверете се, че електрическите щепселни връзки са монтирани в зона, защитена от наводнение.
3. Променете позицията на затягане и регулирайте индивидуално точките на прекъсване на поплавъчния прекъсвач (5).
4. Затегнете кабела на поплавъчния прекъсвач към корпуса на помпата. Препоръчана дължина на кабела на поплавъчния прекъсвач ок. 120 мм.
5. Потопете бавно помпата в помпената среда. Задръжте помпата под лек ъгъл, за да може да излезе задържаният въздух.
6. Обезвъздушете помпата DRAIN 10000 INOX/ 15000 INOX/ DRAIN 20000 HD при деаератора.
7. Включете мрежовия щепсел в контакта.

Потопяемата помпа се включва автоматично чрез поплавъчния прекъсвач при достигане на определено ниво на водата и се изключва отново, когато нивото на водата спадне до ниво-то на изключване.

6.2 Изключване на помпата

1. Изключете щепсела от контакта.

7 ПОДДРЪЖКА И ПОЧИСТВАНЕ

И ОПАСНОСТ! Опасност от токов удар!

При работа с помпата съществува опасност от токов удар.

- Преди всички дейности по отстраняване на неизправности изключете щепсела.
- Повредите в електрическата система трябва да се отстранят от квалифициран електротехник.

7.1 Почистване на помпата

И **УКАЗАНИЕ** След изпомпване на вода от плувен басейн, съдържаща хлор или течности, които оставят остатъци, помпата трябва да се изплакне с чиста вода.

1. Ако е необходимо, почистете с чиста вода смукателните отвори на крачето за засмукване.

8 ПОМОЩ ПРИ НЕИЗПРАВНОСТИ

⚠ **ОПАСНОСТ!** **Опасност от токов удар!**
При работа с помпата съществува опасност от токов удар.

- Преди всички дейности по отстраняване на неизправности изключете щепсела.
- Повредите в електрическата система трябва да се отстранят от квалифициран електротехник.

И **УКАЗАНИЕ** В случай на неотстраними неизправности, моля, свържете се с нашия отдел за обслужване на клиенти.

Неизправност	Възможна причина	отстраняване
Двигателят не работи.	Работното колело е блокирано.	Отстранете замърсяванията в зоната на засмукване. Почистете през отвора в задната част на корпуса на двигателя с подходящ инструмент.
	Термозащитният прекъсвач е изключил.	Изчакайте, докато термозащитният прекъсвач отново включи помпата. Обърнете внимание на максималната температура на изпомпваната среда. Проверете помпата.
	Няма електрическо напрежение.	Предпазителите, електрозахранването трябва да бъдат проверени от електротехник.
	Поплавъчните прекъсвач не се превключва при повишаване на нивото на водата.	Изпратете помпата в сервизен център на AL-KO.

Неизправност	Възможна причина	отстраняване
Помпата работи, но не подава вода.	Въздух в корпуса на помпата.	Обезвъздушете помпата, като я държите под ъгъл.
	Запушване на смукателната страна.	Отстранете замърсяванията в зоната на засмукване.
	Напорният маркучопровод е затворен.	Отворете напорния маркучопровод.
	Прегнат маркуч за налягане.	Разтегнете маркуча за налягане.
Твърде ниска скорост на доставка	Диаметърът на маркуча е твърде малък.	Използвайте по-голям маркуч за налягане.
	Запушване на смукателната страна.	Отстранете замърсяванията в зоната на засмукване.
	Прекалено голяма височина на дебита.	Спазвайте макс. височина на дебита, вижте техническите данни!

9 СЪХРАНЕНИЕ

И **УКАЗАНИЕ** Ако има опасност от замръзване, системата трябва да се източи напълно и помпата да се съхранява на защитено от замръзване място.

10 ИЗХВЪРЛЯНЕ

 Електрическите и електронните уреди не принадлежат към битовите отпадъци, а напротив налагат отделно събиране и изхвърляне!

Опаковката, уредът и принадлежностите са произведени от подлежащи на рециклиране материали и трябва да се изхвърлят в съответствие с това.

11 ПОДДРЪЖКА / СЕРВИЗ

За въпроси относно гаранцията, ремонта или подмяната на части, моля, свържете се с най-близкия сервизен център на AL-KO. Ще го откриете в интернет на следния адрес: www.alko-garden.com/service-contacts

За повече информация относно резервни части посетете:

www.alko-garden.com/spareparts

12 ИНФОРМАЦИЯ ЗА ДЕКЛАРАЦИЯТА ЗА СЪОТВЕТСТВИЕ

С настоящото декларираме на своя отговорност, че този продукт във формата, в която е предлаган на пазара, изпълнява изискванията

на хармонизираните директиви на ЕУ, стандартите за безопасност на ЕУ и стандартите за специфичните продукти. Декларацията за съответствие е част от инструкцията за експлоатация и е приложена към машината.

13 ГАРАНЦИЯ

Всякакви материални или производствени дефекти по уреда се отстраняват от нас през законовия давностен срок за претенции за недостатъци, по наш избор чрез ремонт или заместваща доставка. Давностният срок се определя съответно според законите на страната, където е продаден уредът.

Нашата гаранция важи само при:

- Спазване на тази инструкция за експлоатация
- Правилна употреба
- Използване на оригинални резервни части

Гаранцията става невалидна при:

- Опити за самоволни ремонти
- Самоволни технически изменения
- Употреба не по предназначение

От гаранцията се изключват:

- Щети по лаковото покритие, възникнали вследствие на нормално износване
- Бързо износващи се части, които на картата с резервните части са означени с рамка

xxxxxx (x)

Гаранционният период започва да тече след покупката от страна на първия краен потребител. Определяща е датата на документа за покупка. Моля, обърнете се с тази декларация и оригиналния документ за покупка към вашия търговски представител или най-близкия център за обслужване на клиенти. Законите претенции за дефекти от страна на купувача към продавача остават непроменени от тази декларация.

ПЕРЕВОД ОРИГИНАЛЬНОГО РУКОВОДСТВА ПО ЭКСПЛУАТАЦИИ

Оглавление

1	Информация о руководстве по эксплуатации	120
1.1	Символы на титульной странице ...	120
1.2	Условные обозначения и сигнальные слова	120
2	Описание продукта	121
2.1	Обзор продукта	121
2.2	Принцип действия Drain 10000/12000	121
2.3	Принцип действия DRAIN 10000 INOX / 15000 INOX / DRAIN 20000 HD	121
2.4	INOX	121
2.5	Тепловая защита	121
2.6	Использование по назначению	121
2.7	Случаи неправильного применения	121
3	Указания по технике безопасности	122
3.1	Общие указания по технике безопасности	122
3.2	Электрическая безопасность	122
4	Установка	123
4.1	Установка напорного трубопровода (рис. A, D, G)	123
5	Ввод в эксплуатацию	123
5.1	Безопасность	123
6	Управление	123
6.1	Включение насоса	123
6.2	Отключение насоса	123
7	Техобслуживание и уход	124
7.1	Очистка насоса	124
8	Устранение неисправностей	124
9	Хранение	125
10	Утилизация	125
11	Сервисное обслуживание	125
12	Информация о декларации соответствия	125
13	Гарантия	126

1 ИНФОРМАЦИЯ О РУКОВОДСТВЕ ПО ЭКСПЛУАТАЦИИ

- Немецкая версия содержит оригинальное руководство по эксплуатации. Все остальные языковые версии — это переводы оригинального руководства по эксплуатации.
- Всегда держите это руководство по эксплуатации под рукой, чтобы прочитать его, если вам потребуется информация об устройстве.
- Передавайте устройство другим лицам только вместе с этим руководством по эксплуатации.
- Прочтите и соблюдайте указания по технике безопасности и предупреждения, приведенные в данном руководстве по эксплуатации.

1.1 Символы на титульной странице

Символ	Значение
	Обязательно прочитайте данное руководство по эксплуатации перед вводом в эксплуатацию. Это необходимо для безопасной и безотказной работы.
	Руководство по эксплуатации
	Следите за тем, чтобы не повредить или не разорвать сетевой кабель, чтобы избежать поражения электрическим током!

1.2 Условные обозначения и сигнальные слова

⚠ ОПАСНОСТЬ! Указывает на опасную ситуацию, которая, если ее не избежать, приводит к смерти или серьезным травмам.

⚠ ПРЕДУПРЕЖДЕНИЕ! Указывает на потенциально опасную ситуацию, которая, если ее не избежать, может привести к смерти или серьезным травмам.

⚠ ОСТОРОЖНО! Указывает на потенциально опасную ситуацию, которая, если ее не избежать, может привести к травмам легкой и средней тяжести.

ВНИМАНИЕ! Указывает на ситуацию, которая, если ее не избежать, может привести к имущественному ущербу.

ПРИМЕЧАНИЕ Специальные указания для облегчения понимания и эксплуатации.

2 ОПИСАНИЕ ПРОДУКТА

В этом руководстве по эксплуатации описаны разные модели насосов. Нужную модель можно идентифицировать по номеру на заводской табличке.

2.1 Обзор продукта

Но-мер	компонента
1	Сетевой кабель со штекером
2	Ручка для переноски
3	Кабель поплавкового выключателя
4	Корпус насоса
5	Поплавковый выключатель
6	Щели всасывания
7	Соединительный уголок
8	Комбинированный ниппель
9	Вентиляционное отверстие (только в насосе Drain 10000/15000 INOX/Drain 20000 HD)

Дата производства

Дата производства изделия указана на заводской табличке. Дата производства соответствует первым четырем цифрам серийного номера XYZZI-AAAAA.

- X: год производства
- Y: месяц производства (A = январь)
- ZZ: день производства

2.2 Принцип действия Drain 10000/12000

Погружной насос всасывает перекачиваемую жидкость через щели всасывания и перемещает ее к комбинированному ниппелю на выходном отверстии насоса. Он включается и выключается поплавковым выключателем.

2.3 Принцип действия DRAIN 10000 INOX / 15000 INOX / DRAIN 20000 HD

Насос всасывает перекачиваемую жидкость через щели всасывания и перемещает ее к

выходному отверстию насоса. Он включается и выключается поплавковым выключателем. Для безупречной работы из погружного насоса необходимо выпустить воздух через воздушный клапан.

2.4 INOX

Насосы с названием INOX поставляются с арматурой из нержавеющей стали. Это не влияет на конструкцию и принцип действия.

2.5 Тепловая защита

Насос оснащен защитным термореле, отключающим насос при перегреве. После периода охлаждения продолжительностью 15–20 минут насос автоматически включается.

Используйте насос, только если он полностью погружен.

2.6 Использование по назначению

Насос предназначен для частного использования дома и в саду. Его можно применять только в границах рабочего диапазона, с соблюдением указанных технических характеристик.

Насос пригоден для:

- удаления воды при затоплении
- перекачивания и выкачивания жидкости из резервуаров (например, из плавательных бассейнов)
- забора воды из колодцев и шахт
- удаления воды из водоотводов и поглощающих колодцев.

Насос предназначен исключительно для перекачивания следующих жидкостей:

- осветленная вода, дождевая вода;
- содержащая хлор вода (например, из бассейнов);
- техническая вода;
- грязная вода с долей взвешенных веществ не более 5 % и диаметром частиц не более 30 мм.
 - Из насоса DRAIN 20000 HD макс. 38 мм

Другое или выходящее за рамки данного использование считается использованием не по назначению.

2.7 Случаи неправильного применения

Насос нельзя эксплуатировать в непрерывном режиме. Он не предназначен для перекачивания:

- питьевой воды;
- соленой воды;
- пищевых продуктов;

- агрессивных сред, химикатов;
- едких, горючих, взрывоопасных или выделяющих газ жидкостей;
- жидкостей, имеющих температуру выше 35 °С;
- содержащей песок воды и жидкостей с абразивными свойствами.

3 УКАЗАНИЯ ПО ТЕХНИКЕ БЕЗОПАСНОСТИ

⚠ ОПАСНОСТЬ! Опасность при прикосновении к частям, находящимся под напряжением! Неисправность насоса или удлинительного кабеля может привести к серьезным травмам!

- Немедленно отсоедините штекер от электрической сети.
- Подключайте устройство через устройство защитного отключения, срабатывающее при номинальном токе утечки < 30 мА.

⚠ ПРЕДУПРЕЖДЕНИЕ! Опасность травмирования. Неисправность или бездействие предохранительных и защитных устройств могут стать причиной травм.

- Неисправные предохранительные и защитные устройства подлежат ремонту.
- Никогда не выводите из строя предохранительные и защитные устройства.

⚠ ОСТОРОЖНО! Опасность получения травм из-за горячей воды! При длительной работе с закрытой напорной стороной (> 10 мин) вода в насосе может сильно нагреться, так что произойдет ее неконтролируемое вытекание!

- Отключите насос от сети и дайте воде и насосу остыть.
- Проверьте уровень воды на всасывающей стороне.
- Проверьте герметичность линий.
- Проверьте установку всасывающей и напорной линии.
- Повторное использование насоса возможно только после устранения всех дефектов!

3.1 Общие указания по технике безопасности

- Данное устройство могут использовать лица с ограниченными физическими, сенсорными или умственными способностями или с недостатком опыта и знаний, если о-

ни находятся под присмотром или проинструктированы по безопасному использованию устройства и понимают связанные с этим опасности. Детям не разрешается играть с устройством.

- Лица с очень сильными и сложными ограничениями также должны быть ознакомлены с описанными здесь инструкциями.
- Насосы, не имеющие маркировки морозостойкости, нельзя оставлять на открытом воздухе в морозную погоду.
- Не поднимайте и не подвешивайте насос за сетевой кабель, не тяните за него при перемещении. Ни в коем случае не вытягивайте сетевой штекер из розетки за сетевой кабель.
- Запрещается самовольно вносить изменения в насос и переоборудовать его. Поручайте выполнение ремонта только нашей сервисной службе.
- При работе с устройством вставляйте сетевой штекер. Защищайте сетевой штекер от влаги.
- Насос и удлинительный кабель должны использоваться только в технически безупречном состоянии. Запрещается использовать поврежденные устройства.
- Держите насос на безопасном расстоянии от животных или выключите его в случае приближения животных.

3.2 Электрическая безопасность

- Когда в бассейне или садовом пруду находятся люди, насос не должен работать.
- Напряжение в сети дома должно соответствовать напряжению, указанному в технических характеристиках; не подключайте устройство к источнику с другим напряжением.
- Насос можно использовать только в электрической системе, отвечающей DIN/VDE 0100, часть 737, 738 и 702. Для обеспечения защиты нужно установить линейный защитный автомат 10 А, а также устройство защитного отключения, срабатывающее при номинальном токе утечки 10/30 мА.
- Используйте только удлинители, рассчитанные на использование вне помещений — минимальное сечение 1,5 мм². Всегда полностью разматывайте кабельные катушки.

- Запрещается использовать поврежденные или ломкие удлинительные кабели.
 - Перед каждым вводом в эксплуатацию проверяйте состояние удлинительного кабеля.
- Если необходимо удлинить сетевой кабель, используйте только кабель типа H07RN-F и литую муфту. Проводить такие работы разрешается только профессиональным электрикам.
- Если кабель питания поврежден, он должен быть заменен производителем, его сервисным агентом или лицом с аналогичной квалификацией, чтобы избежать опасности.

4 УСТАНОВКА

4.1 Установка напорного трубопровода (рис. A, D, G)

1. Прикрутите соединительный уголок (7) к выходному отверстию насоса.
2. Прикрутите комбинированный ниппель (8) к соединительному уголку.
3. Закрепите шланг на комбинированном ниппеле.

И ПРИМЕЧАНИЕ Комбинированный ниппель можно обрезать в соответствии с диаметром выбранного шланга. Используйте максимально возможный диаметр шланга.

5 ВВОД В ЭКСПЛУАТАЦИЮ

5.1 Безопасность

ВНИМАНИЕ! Опасность затопления! В случае неправильной работы насоса вода может протекать и вызвать последующее повреждение в результате затопления.

- С помощью соответствующих мер необходимо позаботиться о том, чтобы в случае неисправности насоса не произошло затопления.
- Используйте насос висит в висящем на тросе положении или следите за его надежной устойчивостью.
- Используйте насос, только если он полностью погружен.
- Соблюдайте достаточное расстояние до дна
- Ни в коем случае не допускайте работы насоса при закрытом напорном трубопроводе.

- При работе в шахте обеспечьте достаточное свободное пространство.
- Шахты всегда необходимо закрывать устойчивыми щитами с нескользящей поверхностью.

6 УПРАВЛЕНИЕ

6.1 Включение насоса

ВНИМАНИЕ! Опасность повреждения оборудования! Насос не должен всасывать твердые частицы. Песок и другие абразивные вещества, содержащиеся в перекачиваемой жидкости, разрушают насос.

- Следите за тем, чтобы в перекачиваемую жидкость не попали твердые частицы.

И ПРИМЕЧАНИЕ При работе на илистом, песчаном или каменистом дне используйте подходящую платформу для установки насоса.

1. Полностью размотайте сетевой кабель (1).
2. Убедитесь в том, что электрические штекерные соединения находятся в защищенной от затопления зоне.
3. Измените места крепления и отдельно установите точки срабатывания поплавкового выключателя (5).
4. Кабель поплавкового выключателя крепится к корпусу насоса. Рекомендуемая длина кабеля поплавкового выключателя ок. 120 мм.
5. Медленно погрузите насос в перекачиваемую жидкость. Держите насос под небольшим углом, что бы случайно заземленный воздух имел возможность улетучится.
6. Насосы DRAIN 10000 INOX/ 15000 INOX/ DRAIN 20000 HD с вакуумной вытяжкой.
7. Вставьте разъем питания в розетку.

Погружной насос автоматически включается с помощью поплавкового выключателя при достижении определенного уровня жидкости, а при снижении уровня автоматически выключается.

6.2 Отключение насоса

1. Выньте штекер из розетки.

7 ТЕХОБСЛУЖИВАНИЕ И УХОД

⚠ ОПАСНОСТЬ! Опасность поражения электрическим током! При работе с насосом есть опасность получения электрического удара.

- Перед любыми работами по устранению неисправностей вынимайте из розетки сетевой кабель.
- Неисправности электросистемы должны устранять профессиональные электрики.

7.1 Очистка насоса

ℹ ПРИМЕЧАНИЕ После перекачивания содержащей хлор воды из бассейна или жидкостей, оставляющих налет, насос необходимо промывать чистой водой.

1. При необходимости прочистите щели всасывания основания чистой водой.

8 УСТРАНЕНИЕ НЕИСПРАВНОСТЕЙ

⚠ ОПАСНОСТЬ! Опасность поражения электрическим током! При работе с насосом есть опасность получения электрического удара.

- Перед любыми работами по устранению неисправностей вынимайте из розетки сетевой кабель.
- Неисправности электросистемы должны устранять профессиональные электрики.

ℹ ПРИМЕЧАНИЕ Если неисправность не удается устранить, обращайтесь в нашу сервисную службу.

Неисправность	Возможная причина	Способ устранения
Двигатель не работает.	Заблокировано рабочее колесо.	Удалите загрязнение на участке всасывания. Через отверстие сзади на корпусе двигателя очистите его с помощью подходящего инструмента.
	Сработало защитное термореле.	Подождите, пока защитное термореле снова не включит насос. Следите за максимальной допустимой температурой перекачиваемой жидкости. Проверку насоса поручайте специалистам.
	Нет сетевого напряжения.	Проверьте предохранитель, поручите электрику проверить линию электроснабжения.
Поплавковый выключатель не переключает при увеличении уровня жидкости.	Отправьте насос в сервисный центр AL-KO.	

Неисправность	Возможная причина	Способ устранения
Насос работает, но не перекачивает жидкость.	Воздух в корпусе насоса.	Выпустите из насоса воздух, приведя его в наклонное положение.
	Засор со стороны всасывания.	Удалите загрязнение на участке всасывания.
	Закрыта напорная линия.	Откройте напорную линию.
	Перегнулся напорный шланг.	Выпрямите напорный шланг.
Недостаточный перекачиваемый объем	Недостаточный диаметр шланга.	Используйте напорный шланг большего диаметра.
	Засор со стороны всасывания.	Удалите загрязнение на участке всасывания.
	Слишком большая высота подачи.	Соблюдайте максимальную высоту подачи, см. технические характеристики!

9 ХРАНЕНИЕ

ПРИМЕЧАНИЕ При угрозе замерзания систему нужно полностью опорожнить, и разместить насос в защищенном от мороза месте.

10 УТИЛИЗАЦИЯ



Электрическое и электронное оборудование не относится к бытовому мусору. Его необходимо собирать и утилизировать отдельно!

Упаковка, устройство и принадлежности изготовлены из пригодных для переработки материалов и подлежат соответствующей утилизации.

11 СЕРВИСНОЕ ОБСЛУЖИВАНИЕ

Если у вас есть вопросы относительно гарантии, ремонта или запасных частей, обратитесь в ближайший сервисный центр AL-KO. Адрес можно найти в Интернете по следующему адресу:

www.alko-garden.com/service-contacts

Более подробная информация о запасных частях доступна по ссылке:

www.alko-garden.com/spareparts

12 ИНФОРМАЦИЯ О ДЕКЛАРАЦИИ СООТВЕТСТВИЯ

Настоящим заявляем с полной ответственностью, что данный продукт в реализуемой на рынке форме соответствует требованиям гармонизированных Директив ЕС, стандартов безопасности ЕС и специальных стандартов, распространяющихся на данный продукт. Декларация соответствия является частью руководства по эксплуатации и прилагается к машине.

13 ГАРАНТИЯ

Мы устраняем возможные дефекты материалов или производства в течение срока давности, установленного законом в отношении рекламаций по качеству, путем ремонта или замены изделия. Срок давности определяется законодательством страны, в которой было приобретено устройство.

Наше гарантийное обязательство действитель- Гарантия аннулируется при:

но только при:

- Соблюдайте данное руководство по эксплуатации
- надлежащем обращении;
- использовании оригинальных запасных частей.
- самостоятельных попытках ремонта;
- самостоятельных технических изменениях;
- использовании не по назначению.

Гарантия не распространяется на:

- повреждения лакокрасочного покрытия, вызванные нормальным износом;
- изнашивающиеся части, обозначенные в ведомости запасных частей рамкой xxxxxx (x).

Гарантийный срок начинается после покупки первым конечным пользователем. Определяющим фактором служит дата на документе, подтверждающем покупку. Обращайтесь с настоящим сертификатом и документом, подтверждающим покупку, к своему дилеру или в ближайший авторизованный сервисный центр. Настоящий сертификат не касается гарантируемых законом прав на претензии покупателя к продавцу.

ПЕРЕКЛАД ОРИГІНАЛУ ПОСІБНИКА З ЕКСПЛУАТАЦІЇ



Зміст

1	Інформація про посібник із експлуатації	127
1.1	Символи на титульній сторінці.....	127
1.2	Умовні позначення та сигнальні слова	127
2	Опис пристрою	128
2.1	Огляд виробу.....	128
2.2	Функціонування DRAIN 10000 / 12000.....	128
2.3	Функціонування DRAIN 10000 INOX / 15000 INOX / DRAIN 20000 HD.....	128
2.4	INOX	128
2.5	Тепловий захист.....	128
2.6	Використання за призначенням.....	128
2.7	Можливе неправильне використання.....	128
3	Правила техніки безпеки	129
3.1	Загальні правила техніки безпеки ..	129
3.2	Електрична безпека.....	129
4	Монтаж.....	130
4.1	Монтаж напірного трубопроводу (рис. A, D, G).....	130
5	Введення в експлуатацію	130
5.1	Безпека	130
6	Експлуатація.....	130
6.1	Увімкнення насоса	130
6.2	Вимкнення насоса.....	130
7	Технічне обслуговування та догляд.....	130
7.1	Чищення насоса	130
8	Усунення несправностей	131
9	Зберігання.....	131
10	Утилізація.....	131
11	Сервісне обслуговування	131
12	Інформація про декларацію відповідності.....	132
13	Гарантія.....	132

1 ІНФОРМАЦІЯ ПРО ПОСІБНИК ІЗ ЕКСПЛУАТАЦІЇ

- Німецька версія містить оригінальний посібник із експлуатації. Всі інші мовні версії — це переклади оригінального посібника з експлуатації.
- Завжди тримайте цей посібник із експлуатації під рукою, щоб прочитати його, якщо вам знадобиться інформація про пристрій.
- Передавайте пристрій іншим особам тільки разом з цим посібником із експлуатації.
- Прочитайте та дотримуйтеся вказівок з техніки безпеки та попереджень, що містяться в цьому посібнику з експлуатації.

1.1 Символи на титульній сторінці

Умовне позначення	Значення
	Обов'язково прочитайте цей посібник із експлуатації перед введенням в експлуатацію. Це є необхідною умовою безпечної та безвідмовної роботи.
	Посібник з експлуатації
	Стежте за тим, щоб не пошкодити або не розірвати мережевий кабель, щоб уникнути ураження електричним струмом!

1.2 Умовні позначення та сигнальні слова

⚠ НЕБЕЗПЕКА! Вказує на небезпечну ситуацію, яка, якщо її не уникнути, призводить до смерті або серйозних травм.

⚠ ПОПЕРЕДЖЕННЯ! Вказує на потенційно небезпечну ситуацію, яка, якщо її не уникнути, може призвести до смерті або серйозних травм.

⚠ ОБЕРЕЖНО! Вказує на потенційно небезпечну ситуацію, яка, якщо її не уникнути, може призвести травмування легкої та середньої тяжкості.

⚠ УВАГА! Вказує на ситуацію, яка, якщо її не уникнути, може призвести до майнового збитку.

І ПРИМІТКА Спеціальні вказівки для кращого розуміння та полегшення роботи.

2 ОПИС ПРИСТРОЮ

У цьому посібнику з експлуатації описано різні моделі насосів із бензиновим двигуном. Ви знаєте модель за фірмовою табличкою.

2.1 Огляд виробу

Но-мер	компонента
1	З'єднувальний кабель із мережевим штекером
2	Ручка
3	Кабель поплавцевого вимикача
4	Корпус насоса
5	Поплавцевий вимикач
6	Усмоктувальний отвір
7	З'єднувальний кут
8	Комбінований ніпель
9	Видалення повітря (лише для Drain 10000/ 15000 INOX/ Drain 20000 HD)

Дата випуску

Дата випуску зазначена на типовій табличці виробу. Дата випуску відповідає першим чотирьом цифрам серійного номера XYYZZI-AAAAAA.

- X: Рік випуску
- Y: Місяць випуску (A = січень)
- ZZ: День випуску

2.2 Функціонування DRAIN 10000 / 12000

Насос усмоктує воду через усмоктувальний отвір та подає її до виходу з насоса до комбінованого ніпеля. Насос вмикається та вимикається за допомогою поплавцевого вимикача.

2.3 Функціонування DRAIN 10000 INOX / 15000 INOX / DRAIN 20000 HD

Насос усмоктує воду через усмоктувальний отвір та подає її до виходу з насоса. Насос вмикається та вимикається за допомогою поплавцевого вимикача. Для бездоганного функціонування потрібно видалити повітря із насоса на пристрої для видалення повітря.

2.4 INOX

Насоси з позначкою «INOX» постачаються з обладнанням із нержавіючої сталі. Це не впливає на принцип встановлення та функціонування.

2.5 Тепловий захист

Насос оснащено термічним вимикачем, який вмикає двигун у разі перегрівання. Після фази охолодження протягом прибіл. 15 – 20 хвилин насос знову самостійно вмикається.

Експлуатуйте насос лише в тому випадку, коли він повністю занурений.

2.6 Використання за призначенням

Насос призначений для приватного використання в будинку та саду. Його можна експлуатувати тільки за призначенням згідно з технічними даними.

Насос призначений для:

- осушування в разі затоплення;
- заповнювання та висмоктування води з ємностей (наприклад, басейни для плавання);
- забору води з криниць та шахт;
- осушування дренажів та поглинальних колодязів.

Насос призначений тільки для подавання таких рідин:

- освітлена вода, дощова вода;
- хлорована вода (вода в басейні для плавання);
- технічна вода.
- брудна вода із вмістом завислих речовин макс. 5 % та розміром часточок макс. 30 мм у діаметрі.
 - 3 насоса DRAIN 20000 HD макс. 38 мм

Будь-яке інше використання вважається використанням не за призначенням.

2.7 Можливе неправильне використання

Насос заборонено використовувати в режимі постійної роботи. Він не призначений для подавання таких речовин:

- питна вода;
- солоня вода;
- продукти харчування;
- агресивні середовища, хімікати;
- їдкі, горючі, вибухові або газоподібні рідини;
- рідини з температурою понад 35°C;
- вода з піском і чистильні рідини.

3 ПРАВИЛА ТЕХНІКИ БЕЗПЕКИ

⚠ НЕБЕЗПЕКА! Небезпека під час дотику до струмопровідних деталей! Несправність насоса або подовжувального кабелю може призвести до серйозних травм!

- Негайно від'єднайте штекер від електричної мережі.
- Підключайте пристрій через автоматичний запобіжний вимикач із номінальним струмом пошкодження < 30 мА.

⚠ ПОПЕРЕДЖЕННЯ! Небезпека травмування. Несправність або відсутність запобіжних та захисних елементів можуть призвести до серйозних травм.

- Несправні запобіжні та захисні елементи слід відремонтувати.
- У жодному разі не виводьте з ладу запобіжні та захисні елементи.

⚠ ОБЕРЕЖНО! Небезпека травмування через гарячу воду! У разі тривалої експлуатації (> 10 хв.) із закритою напірною стороною вода у насосі може дуже нагрітися та неконтрольовано витікати!

- Від'єднайте насос від електромережі та дайте насосу та воді охолонути.
- Перевірте рівень води на усмоктувальній стороні.
- Перевірте герметичність ліній.
- Перевірте встановлення всмоктувальної та напірної лінії.
- Експлуатуйте насос знову тільки після усунення всіх несправностей!

3.1 Загальні правила техніки безпеки

- Цим пристроєм можуть користуватися особи з обмеженими фізичними, сенсорними чи розумовими здібностями або з браком досвіду та знань, якщо вони перебувають під наглядом або проінструктовані щодо безпечного використання пристрою та розуміють небезпеку, пов'язану з цим. Дітям заборонено гратися з пристроєм.
- Особи з дуже сильними і складними обмеженнями також повинні бути ознайомлені з описаними тут інструкціями.
- Насоси, які не позначені як морозостійкі, не можна залишати на вулиці в мороз.
- У жодному разі не підіймайте насос вище мережевого кабелю, не транспортуйте та не закріплюйте його. У жодному разі не ви-

тягайте мережевий штекер із розетки за мережевий кабель.

- Самовільні модифікації або перебудови насоса заборонено. Доручайте виконання ремонту тільки нашій сервісній службі.
- Під час роботи з пристроєм підключайте вставляйте штекер. Захищайте мережевий штекер від вологи.
- Використовуйте насос та подовжувальний кабель лише у бездоганному технічному стані. Пошкоджені прилади забороняється експлуатувати.
- Тримайте насос на безпечній відстані від тварин або вимкніть його в разі наближення тварин.

3.2 Електрична безпека

- Коли в басейні або садовому ставку знаходяться люди, насос не має працювати.
- Домашня мережева напруга повинна збігатися з даними для мережевої напруги в технічній документації. Не використовуйте будь-яку іншу напругу живлення.
- Насос дозволено використовувати тільки на електричних пристосуваннях згідно з DIN/VDE 0100, частина 737, 738 та 702. Для захисту запобіжником треба встановити лінійний захисний автомат 10 А і автомат захисного вимикання струму пошкодження з номінальним струмом пошкодження 10/30 мА.
- Використовуйте тільки подовжувальні кабелі, що призначені для використання на відкритому повітрі, з мінімальним поперечним перетином 1,5 мм². Кабельні барабани повинні бути повністю розмотані.
- Забороняється використовувати пошкоджені та зношені подовжувальні кабелі.
 - Перед кожним введенням в експлуатацію перевіряйте стан подовжувальних кабелів.
- Якщо необхідно подовжити з'єднувальний кабель, дозволяється використовувати виключно тип кабелів H07RN-F, а також залівну муфту. Даний вид роботи може бути здійснений тільки спеціалістом-електриком.
- Якщо кабель живлення пошкоджено, його має замінити виробник, його сервісний агент або особа з аналогічною кваліфікацією, щоб уникнути небезпеки.

4 МОНТАЖ

4.1 Монтаж напірного трубопроводу (рис. A, D, G)

1. Прикрутіть з'єднувальний кут (7) до виходу з насоса.
2. Прикрутіть комбінований ніпель (8) до з'єднувального кута.
3. Закріпіть шланг на комбінованому ніпелі.

І ПРИМІТКА Комбінований ніпель можна обрізати відповідно до вибраного патрубка для підключення шланга. Використовуйте шланг максимально можливого діаметру.

5 ВВЕДЕННЯ В ЕКСПЛУАТАЦІЮ

5.1 Безпека

УВАГА! Небезпека затоплення! У разі неправильної роботи насоса вода може протікати і викликати подальше пошкодження в результаті затоплення.

- За допомогою відповідних заходів необхідно усунути появу повторних пошкоджень, що виникають у насосі через затоплення відсіків.
- За допомогою відповідних заходів необхідно подбати про те, щоб в разі несправності насоса не відбулося затоплення.
- Експлуатуйте насос лише в тому випадку, коли він повністю занурений.
- Слідкуйте за достатньою відстанню насоса до ґрунту
- Насос ніколи не повинен працювати із закритим напірним трубопроводом.
- У разі експлуатації в шахтах завжди звертайте увагу на відповідні розміри.
- Завжди накривайте шахти, щоб на них можна було безпечно наступати зверху.

6 ЕКСПЛУАТАЦІЯ

6.1 Увімкнення насоса

УВАГА! Небезпека пошкодження обладнання! Насос не повинен усмоктувати тверді частки. Пісок та інші речовини з абразивними властивостями у рідині, яка подається, псують насос.

- Стежте за тим, щоб в рідину не потрапили тверді частинки.

І ПРИМІТКА У разі встановлення насоса на глиняний, піщаний або кам'янистий ґрунт використовуйте відповідну пластину для надійного встановлення насоса.

1. Повністю розмотайте мережевий кабель (1).
2. Переконайтеся в тому, що електричні штекерні з'єднання розміщені в області, безпечній від затоплень.
3. Змініть місця кріплення і окремо встановіть точки спрацьовування поплавцевого вимикача (5).
4. Прикріпіть кабель поплавцевого вимикача до корпусу насоса. Рекомендована довжина кабелю поплавцевого вимикача — прибл. 120 мм.
5. Повільно занурте насос у рідину. Тримайте насос під невеликим нахилом, щоб мати змогу видалити повітря, що може потрапити в насос.
6. Насоси DRAIN 10000 INOX / 15000 INOX / DRAIN 20000 HD з вакуумною витяжкою.
7. Вставте роз'єм живлення в розетку.

Заглибний насос автоматично вмикається завдяки поплавцевому вимикачу в разі досягнення певного рівня води та вимикається в разі падіння рівня води до висоти вимикання.

6.2 Вимкнення насоса

1. Витягнути мережевий штекер із розетки.

7 ТЕХНІЧНЕ ОБСЛУГОВУВАННЯ ТА ДОГЛЯД

⚠ НЕБЕЗПЕКА! Небезпека ураження електричним струмом! Перед будь-якими роботами з усунення несправностей виймайте з розетки мережевий кабель.

- Перед здійсненням будь-яких робіт з усунення неполадок завжди витягуйте штекер із мережі живлення.
- Неполадки в електричних приладах має усувати кваліфікованих електрик.

7.1 Чищення насоса

І ПРИМІТКА Після подавання хлорованої води до плавального басейну чи рідин, що залишають після себе осад, слід промити насос чистою водою.

1. За потреби здійснюйте чищення усмоктувального отвору на опорі.

8 УСУНЕННЯ НЕСПРАВНОСТЕЙ

⚠ НЕБЕЗПЕКА! Небезпека ураження електричним струмом! Перед будь-якими роботами з усунення несправностей виймайте з розетки мережевий кабель.

- Перед здійсненням будь-яких робіт з усунення неполадок завжди витягуйте штекер із мережі живлення.
- Неполадки в електричних приладах має усувати кваліфікованих електрик.

i ПРИМІТКА У разі виникнення неполадок, які ви не можете усунути самостійно, зверніться до нашого сервісного центру.

Несправність	Можлива причина	Усунення несправностей
Двигун не працює.	Робоче колесо заблоковане.	Видаліть бруд у зоні всмоктування. Здійсніть чищення через отвір за корпусом двигуна за допомогою відповідного інструмента.
	Спрацював термічний вимикач.	Зачекайте, доки термічний вимикач знову ввімкне насос. Слідкуйте за максимальною температурою подаваного середовища. Потрібно перевірити насос.
	Мережева напруга відсутня.	Доручіть електрикові перевірити лінію електропостачання.
	Поплавець вимикач не вмикається під час підвищення рівня води.	Надішліть насос до сервісного центру AL-KO.

Несправність	Можлива причина	Усунення несправностей
Насос працює, але не подає рідину.	Повітря в корпусі насоса.	Видалити повітря, нахиливши насос.
	Закупорка під час усмоктування.	Видаліть бруд у зоні всмоктування.
	Напірний трубопровід закритий.	Відкрити напірний трубопровід.
Об'єм подаваної рідини надто малий	Напірний шланг зігнутий.	Розправте напірний шланг.
	Діаметр шланга надто малий.	Використовуйте напірний шланг із більшим діаметром.
	Закупорка під час усмоктування.	Видаліть бруд у зоні всмоктування.
	Висота подавання надто велика.	Зважайте на висоту подавання, див. технічні характеристики!

9 ЗБЕРІГАННЯ

i ПРИМІТКА При ймовірності замороження необхідно повністю злити воду та передислокувати насос в місце захищене від надмірно низької температури.

10 УТИЛІЗАЦІЯ

 Електронні та електричні пристрої не належать до звичайних побутових відходів. Їх слід збирати та викидати окремо.

Упаковка, прилад і приладдя виготовлені з придатних для переробки матеріалів і підлягають відповідній утилізації.

11 СЕРВІСНЕ ОБСЛУГОВУВАННЯ

Якщо у вас є питання щодо гарантії, ремонту або запасних частин, зверніться в найближчий сервісний центр AL-KO. Адресу можна знайти

в Інтернеті за посиланням:
www.alko-garden.com/service-contacts

Більш детальна інформація про запчастини
 доступна за посиланням:
www.alko-garden.com/spareparts

12 ІНФОРМАЦІЯ ПРО ДЕКЛАРАЦІЮ ВІДПОВІДНОСТІ

Ми заявляємо з повною відповідальністю, що цей виріб у формі, в якій він представлений на

ринку, відповідає вимогам гармонізованих Директив ЄС, стандартів безпеки ЄС і застосованих до нього стандартів. Декларація відповідності є частиною посібника з експлуатації та прикріплена до машини.

13 ГАРАНТІЯ

До закінчення строку давності рекламацій, установленого за законом, виробник усуває можливі дефекти матеріалу чи виробничий брак шляхом ремонту або заміни (на свій вибір). Строк давності визначається законодавством країни, у якій прилад було куплено.

Гарантія зберігається лише за таких умов:

- Дотримуйтеся цього посібника з експлуатації
- Використання приладу за призначенням
- Використання оригінальних запчастин

Гарантія анулюється за таких умов:

- Самовільний ремонт
- Самовільна зміна технічних характеристик
- Використання не за призначенням

Гарантія не поширюється на:

- Пошкодження лакофарбового покриття, спричинене звичайним зношуванням
- частини, що зношуються, позначені у відомості запасних частин рамкою: xxxxxx (x)

Відлік гарантійного терміну розпочинається з дати придбання виробу першим кінцевим споживачем. Дата придбання вказана в чеку. У разі виникнення гарантійного випадку зверніться з цією заявою та оригіналом квитанції, що підтверджує покупку, до свого дилера або в найближчу авторизовану сервісну службу. Це гарантійне зобов'язання не змінює встановлені законом претензії покупця до продавця.

ORIJINAL İŞLETİM TALİMATININ ÇEVİRİSİ

İçindekiler



1	İşletim kılavuzu hakkında.....	133
1.1	Başlık sayfasındaki semboller	133
1.2	İşaret açıklamaları ve sinyal kelimeler	133
2	Ürün tanımı	133
2.1	Ürüne genel bakış.....	134
2.2	Fonksiyon DRAIN 10000 / 12000	134
2.3	Fonksiyon DRAIN 10000 INOX / 15000 INOX / DRAIN 20000 HD.....	134
2.4	INOX	134
2.5	Termik koruma.....	134
2.6	Amacına Uygun Kullanım	134
2.7	Olası hatalı kullanım	134
3	Güvenlik uyarıları	134
3.1	Genel güvenlik talimatları	135
3.2	Elektrik güvenliği.....	135
4	Montaj	135
4.1	Basınç hattının montajı (Resim A, D, G).....	135
5	Çalıştırma.....	135
5.1	Güvenlik.....	135
6	Kullanım	136
6.1	Pompanın açılması	136
6.2	Pompayı kapatma.....	136
7	Bakım ve koruyucu bakım.....	136
7.1	Pompayı temizleme	136
8	Arızalar durumunda yardım.....	136
9	Depolama.....	137
10	İmha etme	137
11	Müşteri hizmetleri/Servis.....	137
12	Uyumluluk beyanı ile ilgili bilgi.....	137
13	Garanti	137

1 İŞLETİM KILAVUZU HAKKINDA

- Almanca versiyonda orijinal işletim talimatı söz konusudur. Tüm diğer dil versiyonları orijinal işletim talimatının çevirileridir.

- İşletim kılavuzunu daima cihaz hakkında bilgiye ihtiyaç duyduğunuzda içerisindeki bilgi alacak şekilde saklayın.
- Cihazı sadece bu işletim kılavuzu ile başka kişilere verin.
- Bu işletim kılavuzunun içerisindeki güvenlik ve uyarı bilgilerini okuyun ve dikkate alın.

1.1 Başlık sayfasındaki semboller

Sembol	Anlam
	İşletime almadan önce bu işletim kılavuzunu dikkatlice okuyun. Bu, güvenli çalışma ve sorunsuz kullanım için ön koşuldur.
	İşletim kılavuzu
	Elektrik çarpmasını önlemek için şebeke kablosuna zarar vermeyin ve ya ayırmayın!

1.2 İşaret açıklamaları ve sinyal kelimeler

⚠ TEHLİKE! Gerçekleşebilecek tehlike durumunu gösterir – kaçınılmaz ise – ölüme ve ağır yaralanmalara neden olur.

⚠ UYARI! Olası bir tehlike durumunu gösterir – kaçınılmaz ise – ölüme ve ağır yaralanmalara neden olur.

⚠ DİKKAT! Olası bir tehlike durumunu gösterir – kaçınılmaz ise – hafif veya küçük yaralanmalara neden olur.

DİKKAT! Bir durumu gösterir – kaçınılmaz ise – maddi hasarlara neden olur.

i BİLGİ Daha iyi anlaşılma ve kullanım için özel notlar.

2 ÜRÜN TANIMI

Bu işletim talimatında pompaların çeşitli modelleri açıklanıyor. Modelinizi tip etiketine dayanarak teşhis edin.

2.1 Ürüne genel bakış

No.	Yapı parçası
1	Şebeke fişli bağlantı kablosu
2	Taşıma kulpu
3	Şamandıra şalteri kablosu
4	Pompa mahfazası
5	Şamandıra şalteri
6	Emiş yarıkları
7	Bağlantı köşebentli
8	Kombine nipel
9	Hava deliği (sadece Drain 10000/ 15000 INOX/ Drain 20000 HD)

2.2 Fonksiyon DRAIN 10000 / 12000

Pompa, aktarılacak maddeyi emiş yarıkları üzerinden doğrudan emer ve bunu kombine nipeline aktarır. Pompa, bir şamandıralı şalter üzerinden açılır ve kapanır.

2.3 Fonksiyon DRAIN 10000 INOX / 15000 INOX / DRAIN 20000 HD

Pompa, aktarılacak maddeyi emiş yarıkları üzerinden doğrudan emer ve bunu pompa çıkışına aktarır. Pompa, bir şamandıralı şalter üzerinden açılır ve kapanır. Sorunsuz fonksiyon için pompanın hava deliği üzerinden havası alınmalıdır.

2.4 INOX

"INOX" tanımına sahip pompalar paslanmaz çelik donanım ile teslim edilir. Yapı biçimi ve işlev bundan etkilenmez.

2.5 Termik koruma

Pompa, motoru aşırı ısınma durumunda kapatan bir termik koruma şalteri ile donatılmıştır. Yaklaşık 15 - 20 dakikalık bir soğuma süresinden sonra pompa kendiliğinden tekrar çalışır.

Pompayı sadece, pompa tamamen daldırıldığından çalıştırın.

2.6 Amacına Uygun Kullanım

Pompa, evde ve bahçede hususi kullanım için tasarlanmıştır. Pompa sadece kullanım sınırları çerçevesinde teknik veriler uyarınca işletilmelidir.

Pompa aşağıdakiler için uygundur:

- Taşkınlarda suyun tahliye edilmesi
- Hazne içeriklerinin aktarılması veya dışarı atılması (örn. havuzlar)

- Kuyulardan ve bacalardan su alınması
- Drenajların ve sızıntı bacalarının suyunun boşaltılması.

Pompa sadece aşağıdaki sıvıların aktarılması için uygundur:

- Duru su, yağmur suyu
- Klor içeren su (örn. havuz)
- Kullanım suyu
- Maks. % 5 partikül oranına ve maks. 30 mm çaplık tane büyüklüğüne sahip kirlı su.
 - DRAIN 20000 HD pompasında maks. 38 mm

Bunun dışındaki farklı bir kullanım kurallara aykırıdır.

2.7 Olası hatalı kullanım

Pompa, daimi işletimde kullanılmamalıdır. Pompa aşağıdakilerin aktarılması için uygun değildir:

- İçme suyu
- Tuzlu su
- Gıda maddeleri
- Agresif maddeler, kimyasallar
- Asitli, yanıcı, patlayıcı veya gazlaşan sıvılar
- 35 °C'den sıcak sıvılar
- Kum içeren su ve aşındırıcı sıvılar.

3 GÜVENLİK UYARILARI

⚠ TEHLİKE! Gerilim ileten parçalara temas edildiğinde tehlike! Pompada veya uzatma kablolarındaki bir arıza ağır yaralanmalara neden olabilir!

- Derhal soketi şebekeden ayırın.
- Anma hata akımı < 30 mA olan bir FI koruma şalteri üzerinden cihazı bağlayın.

⚠ UYARI! Yaralanma tehlikesi. Arızalı ve devre dışı bırakılmış güvenlik ve koruma tertibatları ağır yaralanmalara neden olabilir.

- Arızalı güvenlik ve koruma tertibatlarının onarılmasını sağlayın.
- Güvenlik ve koruma tertibatlarını devre dışı bırakmayın.

⚠ DİKKAT! Sıcak su yüzünden yaralanma tehlikesi! Kapalı basınç tarafına karşı uzun süreli çalıştırma halinde (> 10 dak), pompanın içindeki su aşırı ısınabilir ve kontrolsüz dışarı çıkabilir!

- Pompayı şebekeden ayırın ve pompa ile suyu soğumaya bırakın.
- Su seviyesi emişini kontrol edin.
- Hatların sızdırmazlığını kontrol edin.
- Emiş ve basınç hattının kurulumunu kontrol edin.
- Pompayı ancak tüm eksikliklerin giderilmesinden sonra tekrar işleme alın!

3.1 Genel güvenlik talimatları

- Bu cihaz, fiziksel, duyuşal veya zihinsel yetenekleri azalmış veya deneyim ve bilgi eksikliği olan kişiler tarafından, gözetim altında olmaları veya cihazın güvenli kullanımı konusunda eğitilmeleri ve ortaya çıkan tehlikeleri anlamaları durumunda kullanılabilir. Çocukların cihazla oynamasına izin verilmez.
- Çok yoğun ve karmaşık sınırlamalara sahip kişilerin ihtiyaç duydukları burada açıklanan talimatlardan daha fazlası olabileceğini dikkate alın.
- Donmaya karşı korumalı olarak işaretlenmeyen pompalar, havanın donduğu durumlarda açık havada bırakılmamalıdır.
- Pompayı asla şebeke kablosundan kaldırmayın, taşımayın veya sabitlemeyin. Şebeke soketini prizden çekmek için şebeke kablosunu kullanmayın.
- Pompada izinsiz değişiklikler veya tadilatlar yasaktır. Onarımlar sadece müşteri hizmetlerimiz tarafından gerçekleştirilebilir.
- Şebeke soketini çalışırken cihazdan çekin. Şebeke soketini ıslaklıktan koruyun.
- Pompa ve uzatma kablosu sadece teknik açıdan mükemmel durumda kullanılmalıdır. Hasar görmüş cihazlar çalıştırılmamalıdır.
- Hayvanlara bir güvenlik mesafesinde bulunun veya hayvanlar yaklaşınca pompayı kapatın.

3.2 Elektrik güvenliği

- Yüzme havuzunda veya bahçe havuzunda insanlar varsa pompa çalıştırılmamalıdır.
- Evin şebeke voltajı teknik verilerdeki şebeke voltajı bilgisine uygun olmalıdır, başka bir besleme voltajı kullanmayınız.
- Pompa yalnızca DIN/VE 0100, bölüm 737, 738 ve 702'ye uygun bir elektrikli cihazla çalıştırılabilir. Koruma için 10 A'lık bir devre ke-

sici ve 10/30 mA nominal kaçak akıma sahip bir kaçak akım koruma şalteri takılmalıdır.

- Yalnızca dış mekanda kullanıma yönelik uzatma kablolarını kullanın - minimum kesit 1,5 mm². Kablo makaralarını daima tamamen açın.
- Hasarlı veya kırılğan uzatma kabloları kullanılmamalıdır.
 - Her kullanımdan önce uzatma kablonuzun durumunu kontrol edin.
- Bağlantı kablosunun uzatılması gerekiyorsa yalnızca H07RN-F tipi kablo ve döküm manşon kullanılabilir. Bu çalışma yalnızca kalifiye bir elektrikçi tarafından yapılabilir.
- Güç kablosu hasar görmüşse, tehlikeyi önlemek için üretici, servis acentesi veya benzer vasıflara sahip bir kişi tarafından değiştirilmelidir.

4 MONTAJ

4.1 Basınç hattının montajı (Resim A, D, G)

1. Bağlantı açısı (7) pompa çıkışına vidalanmalıdır.
2. Kombine nipel (8) bağlantı açısına vidalanmalıdır.
3. Kombine nipele hortum sabitlenmelidir.

İ BİLGİ Kombine nipel, seçilmiş hortum bağlantısına uygun bir şekilde kesilebilir. Mümkün olan en büyük hortum çapından faydalanın.

5 ÇALIŞTIRMA

5.1 Güvenlik

DİKKAT! Su taşması tehlikesi! Pompada arızalar nedeniyle su çıkışı meydana gelebilir ve su taşması dolayısıyla hasarlar meydana gelebilir.

- Uygun tedbirler sayesinde, pompada arıza oluşması durumunda, su taşması yüzünden hasar meydana gelmesini engelleyin.
- Pompayı bir ipte asılı şekilde işletin veya pompanın güvenli şekilde durmasına dikkat edin.
- Pompayı sadece, pompa tamamen daldırıldığında çalıştırın.
- Zemine yeterli mesafe olmasına dikkat edin
- Pompayı asla kapalı bir basınç hattına karşı çalıştırmayın.
- Bacalarda daima yeterli boyutlandırmaya dikkat edin.
- Daima bacaların üzerini kapatın.

6 KULLANIM

6.1 Pompanın açılması

DİKKAT! Cihaz hasarı tehlikesi! Pompa katı cisimleri emmemelidir. Aktarılan maddedeki kum ve diğer aşındırıcı maddeler, pompaya zarar verir.

- Katı cisimlerin aktarılacak maddeye ulaşmasına dikkat edin.

BİLGİ Çamurlu, kumlu veya taşlı zeminde, pompanın güvenli bir şekilde durması için uygun bir plaka kullanın.

1. Şebeke bağlantı kablosunu (1) komple sarın.
2. Elektrik geçme bağlantılarının, su taşmasına karşı emniyetli bir bölgede bulunduğundan emin olun.
3. Sabitleme pozisyonu değiştirilmeli ve şamandıralı şalterin (5) açma noktaları özel olarak ayarlanmalıdır.
4. Şamandıralı şalterin kablosu pompa gövdesine sabitlenmelidir. Şamandıralı şalterin önerilen kablo uzunluğu yakl. 120 mm.
5. Pompa yavaşça aktarılacak maddeye daldırılmalıdır. Bu sırada pompayı hafif çapraz tutarak, muhtemelen içinde kalmış havanın çıkmasını sağlayın.
6. Pompa DRAIN 10000 INOX/ 15000 INOX/ DRAIN 20000 HD hava deliği üzerinden havası alınmalıdır.
7. Şebeke fişini prize takın.

Dalgıç pompa şamandıralı şalter üzerinden, belirli bir su seviyesine ulaşıldığında otomatik olarak çalışır ve su seviyesinin kapatma yüksekliğine düşmesi durumunda tekrar kapanır.

6.2 Pompayı kapatma

1. Şebeke fişini prizden çekin.

7 BAKIM VE KORUYUCU BAKIM

TEHLİKE! Elektrik çarpması tehlikesi!

Pompada çalışmalar esnasında elektrik çarpması tehlikesi mevcuttur.

- Arıza gidermeyle ilgili tüm çalışmalardan önce şebeke fişini çekin.
- Elektrik tertibatındaki arızaları bir elektrik ustasının gidermesini sağlayın.

7.1 Pompayı temizleme

BİLGİ Klor içeren yüzme havuzu suyunun veya artık bırakan sıvıların aktarılmasından sonra pompa duru suyla çalkalanmalıdır.

1. Emme ayağının emiş yarıklarını gerektiğinde duru suyla temizleyin.

8 ARIZALAR DURUMUNDA YARDIM

TEHLİKE! Elektrik çarpması tehlikesi!

Pompada çalışmalar esnasında elektrik çarpması tehlikesi mevcuttur.

- Arıza gidermeyle ilgili tüm çalışmalardan önce şebeke fişini çekin.
- Elektrik tertibatındaki arızaları bir elektrik ustasının gidermesini sağlayın.

BİLGİ Giderilemeyen arızalarda lütfen yetkili müşteri hizmetlerimize başvurun.

Arıza	Olası neden	Yardım
Motor çalışmıyor.	Çalışma dişlisi bloke olmuş.	Emme tarafındaki kiri temizleyin. Motor mahfazasında arkada bulunan açıklık üzerinden uygun aletle temizleyin.
	Termik koruma şalteri kapandı.	Termik koruma şalteri pompayı tekrar çalıştırmaya kadar bekleyin. Aktarılan maddenin maksimum sıcaklığına dikkat edin. Pompayı kontrol ettirin.
	Şebeke gerilimi yok.	Sigortaları kontrol edin, bir elektrik ustasının elektrik beslemesini kontrol etmesini sağlayın.
	Artan su seviyesi durumunda şamandıralı şalter devreye girmiyor.	Pompayı bir AL-KO servis noktasına gönderin.

Arıza	Olası neden	Yardım
Pompa çalışmıyor ama aktarmıyor.	Pompa mahfazasında hava var.	Pompayı çapraz tutarak havasını alın.
	Emme tarafında tıkanma.	Emme tarafındaki kiri temizleyin.
	Basınç hattı kapalı.	Basınç hattını açın.
	Basınç hortumu kırılmış.	Basınç hortumunu uzatın.
Aktarma miktarı çok düşük	Hortum çapı çok küçük.	Daha büyük basınç hortumu kullanın.
	Emme tarafında tıkanma.	Emme tarafındaki kiri temizleyin.
	Aktarma yükseklği çok fazla.	Maks. aktarma yüksekliğini dikate alın, bkz. teknik veriler!

9 DEPOLAMA

BİLGİ Donma tehlikesi durumunda sistem tamamen boşaltılmalı ve pompa donmaya karşı korumalı bir yerde depolanmalıdır.

10 İMHA ETME

 Elektrikli ve elektronik eski cihazlar ev atığına atılmaz, ayrı bir noktaya veya imha yerine atılmalıdır!

Ambalaj, cihaz ve aksesuarları geri dönüştürülebilir malzemeden üretilmiştir ve buna uygun bir şekilde imha edilmelidir.

11 MÜŞTERİ HİZMETLERİ/SERVİS

Garanti, onarım ya da yedek parçalarla ilgili sorularınız için en yakındaki AL-KO servis merkezine başvurun. İnternette bulabileceğiniz adresler:

www.al-ko.com/service-contacts

Yedek parçalarla ilgili ayrıntılı bilgiler için:

www.al-ko.com/spareparts

12 UYUMLULUK BEYANI İLE İLGİLİ BİLGİ

İşbu belgeyle piyasada satışta olan bu ürünün, uyumlaştırılmış AB yönetmeliklerinin, AB güvenlik

standartlarının ve ürüne özgü standartların gereksinimlerini yerine getirdiğini beyan ediyoruz. Uyumluluk beyanı işletim talimatının parçasıdır ve makineye eklenmiştir.

13 GARANTİ

Cihazdaki muhtemel malzeme veya üretim hatalarını, ayıplı maldan doğan hakların yasal zaman aşımı süresi içinde, kendi seçimimize bağlı olarak onarım veya değiştirme yoluyla gideririz. Zaman aşımı süresi, her durumda ürünün satın alınmış olduğu ülkedeki hukuka göre belirlenir.

Garanti taahhüdümüz aşağıdaki durumlarda geçerlidir:

- Bu işletim talimatı dikkate alınmalıdır
- Amacına uygun kullanım
- Orijinal yedek parça kullanımı

Garanti aşağıdaki durumlarda geçerliliğini kaybeder:

- İzinsiz onarım denemeleri
- İzinsiz teknik değişiklikler
- Amacına uygun olmayan kullanım

Garanti dışında kalan hususlar şunlardır:

- Boyadaki, normal yıpranmaya bağlanabilecek olan hasarlar
- Yedek parça kartında xxxxxx (x) çerçeve ile işaretlenmiş olan aşınmaya tabi parçalar

Garanti süresi, ilk nihai alıcının satın alımı ile başlar. Tarih ve satın alma belgesi belirleyicidir. Bu beyan ve orijinal satın alma belgesiyle beraber satıcınıza veya en yakın yetkili servis merkezine başvurun. Satın alan kişinin, satıcıya karşı ayıplı maldan doğan hakları bu beyan tarafından etkilenmez.

TRADUCEREA MANUALULUI DE UTILIZARE ORIGINALE

Cuprins

Despre acest manual	7
Descrierea produsului	7
Scopul livrării	8
Instrucțiuni de siguranță.....	8
Asamblare.....	8
Pornirea.....	9
Întreținere și îngrijire	9
Stocare	9
Scoaterea din uz.....	9
Ajutor în caz de funcționare defectuoasă	10
DECLARAȚIE DE CONFORMITATE UE	11
Garanție.....	11

DESCRIEREA PRODUSULUI

Această documentație descrie diferite modele de pompe de imersie. Identificați modelul dvs. cu ajutorul plăcuței de identificare.

Prezentare generală a produsului

1	Cablu de conectare cu ștecher de rețea
2	Mâner de transport
3	Cablu întrerupător cu flotor
4	Carcasa pompei
5	Întrerupător cu flotor
6	Fante de aspirație
7	Cotul de racordare
8	Racordul combinat pentru țevi
9	Ventilație (numai Drain 10000/15000 INOX/ Drain 20000 HD)

Funcționare Drain 10000 / 12000

Pompa de imersie aspiră direct fluidul de transport prin fantele de aspirație și îl alimentează la ieșirea pompei prin racordul combinat. Aceasta este pornită și oprită cu ajutorul unui întrerupător cu flotor.

DESPRE ACEST MANUAL

- Citiți această documentație înainte de a porni aparatul. Aceasta este o condiție prealabilă pentru a lucra în siguranță și a funcționa fără cusur.
- Respectați avertismentele de siguranță din această documentație și a produsului.
- Această documentație este o parte integrantă permanentă a produsului descris și trebuie transmisă noului proprietar în cazul în care produsul este vândut.

Explicația simbolurilor



ATENȚIE!

Respectarea cu atenție a acestor avertismente de siguranță poate preveni vătămări corporale și/sau daune materiale.



Instrucțiuni speciale pentru o mai mare ușurință de înțelegere și o mai bună manipulare.

Funcționare Drain 10000 INOX / 15000 INOX / DRAIN 20000 HD

Pompa de imersie aspiră direct fluidul de transport prin fantele de aspirație și îl alimentează la ieșirea pompei. Aceasta este pornită și oprită cu ajutorul unui întrerupător cu flotor. Pentru a funcționa corect, pompa de imersie trebuie să fie ventilată la instalația de aerisire.

Inox din oțel inoxidabil

Unitățile marcate cu denumirea "INOX" sunt furnizate din oțel inoxidabil. Structura și funcția nu sunt afectate de această.

Utilizare desemnată

Pompa de imersie este proiectată pentru uz privat în casă și în grădină. Aceasta trebuie să funcționeze numai în cadrul limitărilor de utilizare, în conformitate cu datele tehnice.

Pompa de imersie este potrivită pentru:

- Îndepărtarea apei în caz de inundații
- Pomparea din rezervoare sau umplerea lor
- Evacuarea apei din cursuri de apă și puțuri
- Îndepărtarea apei din canale de scurgere și puțuri de scurgere.

Pompa de imersie este adecvată numai pentru transportul următoarelor fluide:

- Apă limpede, apă de ploaie
- Apă cu conținut de clor

- Apă uzată
- Apă murdară cu o proporție maximă de materii în suspensie de 5 % și o granulație de max. 30 mm* diametru.

Orice utilizare care nu este conformă cu această utilizare desemnată este considerată abuzivă.

* 38 mm Drain 20000 HD

Posibilă utilizare abuzivă

Pompa de imersie nu trebuie să fie utilizată în mod continuu. Acestea nu sunt adecvate pentru transportul:

- Apă potabilă
- Apă sărată
- Produse alimentare
- Mediu agresiv, substanțe chimice
- Fluide corozive, inflamabile, explozive sau fumigene
- Fluide care sunt mai fierbinți de 35 °C
- Apă cu conținut de nisip și fluide abrazive

SCOPUL LIVRĂRII

Protecție termică

Unitatea este dotată cu un întrerupător de protecție termică care oprește motorul în caz de supraîncălzire. Pompa pornește din nou în mod automat după o perioadă de răcire de aproximativ 15 - 20 de minute.

Acționați unitatea numai dacă pompa de imersie este complet scufundată.

INSTRUCȚIUNI DE SIGURANȚĂ



ATENȚIE!

Risc de rănire!

Utilizați aparatul și cablul de prelungire numai în stare perfectă de funcționare. Echipamentul deteriorat nu poate fi utilizat. Nu dezactivați dispozitivele de siguranță și de protecție!

- Copiii sau persoanele care nu sunt familiarizate cu instrucțiunile de utilizare nu au voie să utilizeze aparatul.
- Nu ridicați, transportați sau suspendați niciodată aparatul cu ajutorul cablului de conectare.
- Modificările sau transformările unilaterale ale unității sunt interzise.

Siguranța electrică



ATENȚIE!

Pericol al atingerii părților conductoare de tensiune!

Deconectați ștecherul de la rețea dacă prelungitorul este deteriorat sau rupt! Vă recomandăm să conectați un RCD (dispozitiv de operare cu curent rezidual) având un curent rezidual nominal de < 30 mA.

- Pompa nu trebuie să funcționeze în timp ce sunt persoane în piscină sau în iaz.
- Tensiunea de rețea trebuie să fie în concordanță cu detaliile menționate în datele tehnice, nu folosiți nicio altă tensiune de alimentare.
- Aparatul trebuie să fie utilizat numai cu o instalație electrică în conformitate cu DIN/ VDE 0100, partea 737, 738 și 702. Protecția trebuie să fie asigurată de un întrerupător de protecție a liniei de 10 A și de un RCCD (dispozitiv de funcționare cu curent rezidual) cu un curent rezidual nominal de 10/30 mA.
- Folosiți numai cabluri prelungitoare care sunt adecvate pentru utilizare în aer liber - secțiune transversală minimă 1.5 mm². Tamburii de cablu trebuie să fie întotdeauna derulați complet.
- Cablurile de prelungire deteriorate sau fragile nu trebuie să fie utilizate.
 - ⇒ Verificați starea cablului prelungitor de fiecare dată când începeți să utilizați echipamentul.

ASAMBLARE

Montarea conductei de presiune

a se vedea Fig. A, D și G

1. Înșurubați cotul de racordare (7) în ieșirea pompei.
2. Înșurubați racordul pentru țevi combinate (8) pe clema de colț de conectare.
3. Fixați un furtun la racordul combinat.



Racordul combinat poate fi tăiat pentru a se potrivi cu racordul de furtun selectat. Utilizați cel mai mare diametru posibil al furtunului.

PORNIREA

Securitate



ATENȚIE!

Exclueți, prin mijloace adecvate, ca, în cazul unei defecțiuni a pompei de imersie, daunele subsecvente să fie cauzate de inundații.

- Asigurați-vă că pompa de imersie se află în poziție fixă sau operați pompa de imersie suspendată de o frânghie.
- Asigurați-vă că există un spațiu liber adecvat sub pompă.
- Nu permiteți niciodată ca pompa de imersie să funcționeze împotriva unei conducte de presiune închise.
- Atunci când se utilizează în puțuri, asigurați-vă că dimensiunea este adecvată.
- Acoperiți întotdeauna puțul cu un capac rezistent.

Pornirea pompei

a se vedea Fig. A - H



ATENȚIE!

Pompa de imersie nu trebuie să atragă corpuri solide. Nisipul și alte materiale abrazive din mediul de transport vor distruge pompa de imersie.

1. Desfășurați complet cablul de conectare (1).
2. Asigurați-vă că fișa de conectare electrică este montată în zona ferită de inundații.
3. Schimbați poziția terminalelor și reglați individual punctele de comutare ale comutatorului cu flotor (5).
4. Atașați bine cablul de pe întrerupătorul cu flotor la carcasa pompei (4).
 - ⇒ *Lungimea recomandată a cablului la comutatorul cu flotor aprox. 120 mm*



Utilizați o placă adecvată pentru a asigura montarea sigură a pompei de imersie pe un teren noroios, nisipos sau pietros.

5. Scufundați încet pompa de imersie în lichidul de transport. Țineți pompa de imersie la un unghi ușor pentru a permite ca aerul să se eschiveze.
6. Aerisiți pompa de imersie DRAIN 10000 INOX/15000 INOX/DRAIN 20000 HD la unitatea de ventilație (Fig. D -9/ G-9).
7. Introduceți ștecherul de rețea în priză de conectare.
 - ⇒ *Pompa de imersie pornește automat cu ajutorul comutatorului cu flotor atunci când se atinge un anumit nivel al apei și se oprește din nou dacă apa scade sub nivelul de deconectare.*

Oprirea pompei

1. Scoateți ștecherul de rețea din priză.

ÎNȚREȚINERE ȘI ÎNGRIJIRE

- Deconectați mașina de la rețeaua de alimentare înainte de a începe lucrările de asamblare și întreținere.

Curățarea pompei



După transportarea apei de piscină care conține clor sau a fluidelor care lasă reziduuri, pompa trebuie clătită cu apă limpede.

1. Curățați fantele de aspirare de pe piciorul de aspirare, dacă este necesar, cu apă curată.

STOCARE



În cazul unui risc de îngheț, sistemul trebuie golit complet.

SCOATEREA DIN UZ



Nu aruncați aparatele uzate sau bateriile uzate (inclusiv bateriile reincărcabile) în deșeurile menajere! Ambalajul, aparatul și accesoriile sunt fabricate din materiale reciclabile și trebuie eliminate în mod corespunzător.

AJUTOR ÎN CAZ DE FUNCȚIONARE DEFECTUOASĂ



ATENȚIE!

Deconectați ștecherul de la rețea înainte de orice operațiune de remediere a defecțiunilor!
Defecțiunile din sistemul electric trebuie remediate de un electrician calificat.

Defecțiune	Cauze posibile	Soluție
Motorul nu funcționează.	Rotor blocat.	Îndepărtați murdăria din zona de aspirare. Curățați cu o unealtă adecvată prin deschiderea din spatele carcasei motorului.
	Înterupătorul de protecție termică s-a dezactivat.	Așteptați până când întrerupătorul de protecție termică de pe pompa de imersie pornește din nou. Luați notă de temperatura maximă a agentului de transport. Trimiteți pompa de imersie la inspectat.
	Nu există alimentare de la rețea.	Verificați siguranțele, solicitați verificarea alimentării cu energie electrică de către un electrician calificat.
	Înterupătorul cu flotor nu se oprește atunci când nivelul apei crește.	Trimiteți pompa de imersie la o unitate de service AL- KO.
Pompa funcționează, dar nu alimentează.	Aer în carcasa pompei.	Aerisiți pompa de imersie ținând-o înclinată.
	Blocaj pe partea de aspirație.	Îndepărtați murdăria din zona de aspirare.
	Conducta de presiune închisă.	Deschideți conducta de presiune.
	Furtun de presiune îndoit.	Prelungiți furtunul de presiune.
Viteza de avans prea mică	Diametrul furtunului este prea mic.	Folosiți un furtun de presiune mai mare.
	Blocaj pe partea de aspirație.	Îndepărtați murdăria din zona de aspirare.
	Înălțimea de transport este prea mare.	Fiți atenți la înălțimea maximă de transport. Acest lucru este indicat în datele tehnice veți găsi.



În cazul în care defecțiunile nu pot fi remediate, vă rugăm să contactați departamentul nostru de servicii pentru clienți.

11 SERVICIUL CLIENȚI / SERVICE

Dacă aveți întrebări legate de garanție, reparații sau piese de schimb, adresați-vă celui mai apropiat service AL-KO. Pe acestea le găsiți pe Inter-

net la următoarea adresă:

www.alko-garden.com/service-contacts

Informații suplimentare despre piesele de schimb găsiți la:

www.alko-garden.com/spareparts

12 INFORMAȚII PRIVIND DECLARAȚIA DE CONFORMITATE

Prin prezenta confirmăm pe proprie răspundere că produsul, în forma comercializată pe piață, co-

respunde specificațiilor Directivelor UE armonizate, standardelor de securitate UE și standardele specifice de produs. Declarația de conformitate este parte a manualului de utilizare și este atașată aparatului.

13 GARANȚIA

Remediem eventualele defecte de material sau de fabricație ale aparatului, în timpul termenului legal de prescripție pentru reclamațiile cu privire la defecte, la alegerea noastră, prin reparație sau furnizarea pieselor de schimb. Termenul de prescripție se stabilește în funcție de legislația țării din care s-a achiziționat aparatul.

Prestația de garanție se oferă numai la:

- Respectarea acestor instrucțiuni de utilizare
- Manipularea corespunzătoare
- Utilizarea pieselor de schimb originale

Garanția își pierde valabilitatea la:

- Încercarea de reparație din proprie inițiativă
- Modificări de natură tehnică din proprie inițiativă
- Utilizarea neconformă destinației

Din serviciile de garanție se exclud:

- deteriorarea stratului de vopsea ca urmare a unei uzuri normale
- Piesele de uzură marcate într-un cadru, din lista pieselor de schimb xxxxxx (x)

Perioada de garanție începe în momentul cumpărării de către primul consumator final. Data de pe chitanța de achiziționare are caracter decisiv. Vă rugăm să vă prezentați cu această declarație și cu chitanța de achiziționare originală la distribuitorul dumneavoastră sau la următorul Serviciu de Asistență pentru Clienți autorizat. Prin această declarație, drepturile legale ale cumpărătorului la reclamațiile cu privire la defecte rămân neatinse.

Ukraine

ТОВ АЛ-КО КОБЕР

вул. Броварська 156, 07442

с. Велика Димерка, Броварській район,

Київська область, Україна

Телефон/факс: +38 044 392-07-08 / 09

UK

Imported by: AL-KO Gardentech UK Ltd, Murray way, Wincanton, Somerset, BA9 9RS / UK | +44 (0) 1963 828055

shop.uk@al-ko.com | www.alko-garden.uk

AL-KO GERÄTE GmbH | Head Quarter | Ichenhauser Str. 14 | 89359 Kötz | Deutschland

Telefon: (+49)8221/203-0 | E-Mail: gardentech@al-ko.de | www.al-ko.com

AL-KO Service: www.al-ko.com/service-contacts